



TECHNIK DIE BEWEGT

# MACO

## Emotion

FENSTERGRIFFE



KATALOG SCHWEIZ

**N<sup>o</sup>** Artikelnummer



Verpackungseinheit

€

Bruttopreis in € (/00 bedeutet, dass sich der Preis auf 100 Stück bezieht. Ansonsten ist immer 1 Stück zu verstehen.



Griffhöhe



Rosettenbreite



Stiftlänge



Nussvierkant



Oberfläche



Profilstärke



Entfernung E



Türschildbreite



Gesamteillänge



Einfrästiefe



Durchmesser Nocken



Schraubenlänge



Durchmesser

---

<b>1</b>	<b>Technische und Allgemeine Informationen</b>	<b>4</b>
1.1	Hinweise zur Produkthaftung	4
1.2	Produktinformationen Emotion	6
1.3	Zertifikate und Garantien	8
1.4	Allgemeine Geschäftsbedingungen (AGB)	8
<b>2</b>	<b>HARMONY</b>	<b>9</b>
2.1	Fenstergriffe	9
2.2	Fenstergriffe mit 45°-Raste	10
2.3	Fenstergriffe mit Sperrzylinder	10
2.4	Fenstergriffe mit Sperrknopf	11
2.5	Fenstergriffe einbruchhemmend EN 1627/30	11
2.6	Fenstergriffe für Kipp-Dreh-Beschläge	12
2.7	Griff- und Rosettengarnituren	13
2.8	Drückergarnituren	15
2.9	Griffrosetten mit Abdeckklappe	16
2.10	Steckgriffe	16
<b>3</b>	<b>RHAPSODY</b>	<b>17</b>
3.1	Fenstergriffe	17
3.2	Fenstergriffe mit 45°-Raste	17
3.3	Fenstergriffe mit Sperrzylinder	18
3.4	Griff- und Rosettengarnituren	18
3.5	Drückergarnituren	19
3.6	Zylinderrosetten	20
<b>4</b>	<b>UNITY</b>	<b>21</b>
4.1	Fenstergriffe	21
4.2	SKB-Griffe	21
4.3	Türgriffe	22
4.4	HS-Griffe	24
<b>5</b>	<b>Griffe für Schiebesysteme</b>	<b>25</b>
5.1	HS-Griffe	25
5.2	Griffe SKB-S/SE/Upgrade/PAS	32
5.3	Griffe SKB-Z	35
<b>6</b>	<b>Muschelgriffe</b>	<b>39</b>
6.1	Aluminium	39
<b>7</b>	<b>Zubehör</b>	<b>40</b>
7.1	Vierkantstifte lose	40
7.2	Kombiring für Nocken 10/12	40
7.3	Packungen Vierkantstift und Schrauben für Griff- und Rosettengarnituren	40

## 1 Technische und Allgemeine Informationen

### 1.1 Hinweise zur Produkthaftung

Gemäß der im "Produkthaftungsgesetz" definierten Haftung des Herstellers (PHG in Österreich, ProdHaftG in Deutschland, PrHG in der Schweiz, Codice del Consumo in Italien) für seine Produkte sind die nachfolgenden Informationen über Griffe und Drücker für Flügel von Fenstern und Fenstertüren verbindlich und zu beachten. Die Nichtbeachtung entbindet den Hersteller von seiner Haftungspflicht.

#### 1. Produktinformation und bestimmungsgemäße Verwendung

Griffe und Drücker für Fenster und Fenstertüren im Sinne dieser Definition sind Betätigungselemente für Dreh-, Dreh-Kipp, Kipp-Dreh, Kippbeschläge. Sie dienen dazu, die Verriegelungselemente in Gang zu setzen, d.h. Fenster und Fenstertüren zu öffnen, zu kippen bzw. zu verriegeln. Hiervon abweichende Benutzungen entsprechen nicht der bestimmungsgemäßen Verwendung. In besonderen Fällen muss sich der Verarbeiter Gewissheit verschaffen, dass das von ihm ausgewählte Produkt für den vorgesehenen Einbau geeignet und die Funktionalität in der vorgesehenen Anwendung gewährleistet ist.

MACO-Griffe und Drücker werden wie folgt angeboten:

- Fenstergriffe
- Fenstergriffe, sperrbar
- Griff- / Rosettengarnituren
- Muschelgriffe

#### 2. Produktmontage

Die Montage der MACO-Griffe ist nur von fachkundigem Personal durchzuführen. Bohrungen für Stütznocken sind in der vorgegebenen Größe und Lage zu setzen, Vierkantstifte müssen den nötigen Eingriff in die Getriebenuß und Griff haben, Griffe müssen leichtgängig und verspannungsfrei montiert werden, Schrauben sind in passender Länge zu verwenden. Auf dauerhafte und feste Verbindung der Rosetten mit den Fenstern und Fenstertüren ist zu achten.

Gewaltanwendung (z.B. Hammer) ist bei der Montage unbedingt zu vermeiden.

#### 3. Bestimmungswidriger Gebrauch und Fehlgebrauch

Ein Fehlgebrauch - also die nicht bestimmungsgemäße Produktnutzung - von Griffen für Fenster und Fenstertüren liegt insbesondere in folgenden Fällen vor:

- Einwirkungen von Kräften, die über die normalen Bedienkräfte von Hand hinausgehen, z.B. bei Blockierung der Bedien- oder Verriegelungselemente;
- Aufbringen zusätzlicher Lasten oder Verwendung von Werkzeugen (fremde Hebel, Schlagwerkzeuge, etc.);
- Kombinationen mit dafür nicht vorgesehenen Bauteilen, z.B.

Griffen, Stiften von anderen Herstellern;

- Mechanische Beschädigung der Oberfläche z.B. mit harten oder spitzen Gegenständen;
- Zerstörung der Oberfläche durch ätzende oder scheuernde Substanzen (Säuren, Laugen, Scheuermittel, aggressive Haushaltsreiniger, etc.);
- Verunreinigungen beispielsweise durch Baustaub, Kalk, Gipsputz, Zement und Mörtel.

#### 4. Produktwartung

Um die einwandfreie Funktion der MACO-Griffe zu gewährleisten,

- sind die dafür notwendigen Informationen und Anleitungen an die entsprechenden Personen zu übertragen;
- sind mitgeltende Normen zu beachten;
- müssen MACO-Griffe entsprechend ihrer Aufgabendefinition verwendet werden;
- sind die Vorschriften des Herstellers, welche die Zusammensetzung der Beschläge betreffen, verbindlich einzuhalten;
- ist den Wartungs- und Pflegeanleitungen Folge zu leisten;
- darf die Behebung von Störungen nur durch fachkundiges Personal erfolgen.

#### 5. Produktleistungen

Sofern die Produktleistungen nicht in unseren Katalogen und Prospekten konkret festgelegt sind, müssen die Anforderungen an die einzelnen Produkte mit uns vereinbart werden. Die Angaben zu Produktleistungen beziehen sich allein auf die Verwendung von MACO Originalteilen. Die Gebrauchstauglichkeit von Griffen ist u.a. abhängig von Betätigungshäufigkeit, Betätigungsweise, Umgebungseinflüssen, Wartung und Pflege.

#### 6. Oberflächen und Pflege

Die Oberflächen der MACO-Griffe und Drücker werden nach modernsten Verfahren veredelt und laufenden Kontrollen unterzogen. Im täglichen Gebrauch kann es zu Beschädigungen der Oberfläche durch andere Materialien (z.B. Ringe) und damit zu einer Beeinträchtigung der optischen Eigenschaften kommen. Falsche Behandlung und mangelnde Pflege führen zu Beschädigungen der Oberfläche und damit zu Korrosionsbildung. Griffe sind erst nach Fertigstellung von Bau- und Malerarbeiten zu montieren. Zur Reinigung nur warmes Wasser und weiche Lappen verwenden, bei stärkerer Verschmutzung milde, ph-neutrale Reinigungsmittel, keinesfalls ätzende oder scheuernde Substanzen einsetzen.

#### 7. Handelsware

Wir weisen ausdrücklich darauf hin, dass in dem vorliegenden Produktkatalog auch Waren abgebildet sind, die nicht von Gesellschaften der MACO Gruppe hergestellt/produziert wurden. Diese Waren sind im Katalog unterhalb der Produkttabellen mit



## Technische und Allgemeine Informationen

Fußnoten gekennzeichnet. Es gelten sämtliche technischen Vorgaben, Hinweise, Anleitungen und Richtlinien des jeweiligen Herstellers sowie ausschließlich deren Garantie- und Gewährleistungszusagen. Die MACO Garantien sind für diese

Waren ausdrücklich ausgeschlossen, sofern nicht explizit anderes schriftlich vereinbart ist.

Liste der Hersteller aus der jeweiligen Produktlinie:

- Hoppe AG

## 1.2 Produktinformationen Emotion

### Ausführung und Behandlung der Oberfläche:

Griff aus Aluminium,  
Rosette aus synthetischem  
Harz.

#### Farben bei Aluminium

Weiß	pulverbeschichtet
Champagne	eloxiert
Bronze	eloxiert
Titan	eloxiert
Schwarzbraun	eloxiert

#### Farben Griffe kunststoffummantelt

Verkehrsweiß	RAL9016
Cremeweiß	RAL9001
Braun resist	RAL8019

Griff aus Messing mit  
transparenter Lackierung  
als Schutz und einer  
Rosette aus synthetischem  
Harz.

#### Farben bei Messing

Messing leuchtend
Chrom satiniert
Chrom gebürstet

### 1. Rosette mit Nocken

Die Nocken verleihen dem  
Griff eine bessere Stabilität.

a) Empfohlene Bohrung bei Holz-  
fenstern

Bohrung Mitte/Vierkant  $\varnothing$  25 mm  
Bohrung Nocken  $\varnothing$  12 mm

b) Empfohlene Bohrung bei Holz-  
und PVC Fenstern mit Durchbruch  
bis zum Getriebegehäuse.

Bohrung Mitte/Vierkant  $\varnothing$  12 mm  
Bohrung Nocken  $\varnothing$  12 mm

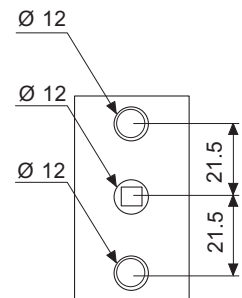
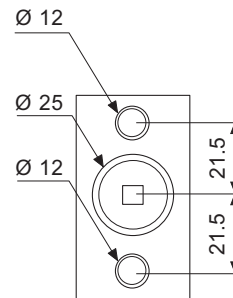
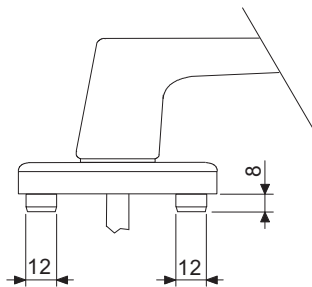

### 2. Rosette ohne Nocken

Geeignet für PVC-Profile, wo  
die Struktur der Kammern  
und/oder die Stahl-  
verstärkung eine direkte Ver-  
schraubung ermöglichen.

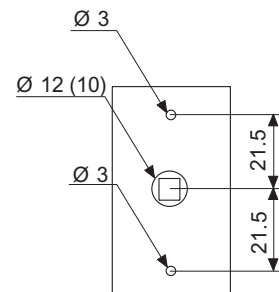
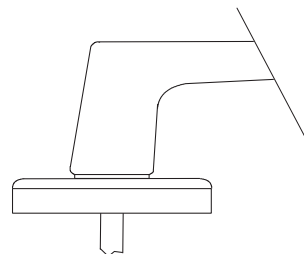

## Vierkantlänge Fenstergriffe

Für Standard-Fenster-/Türen, mit Überschlagsstärke bis max. 20 mm werden Griffe mit Stiftlänge 32 mm empfohlen.  
Der Vierkantstift muss mindestens 9 mm ins Getriebegehäuse ragen.

### Beispiel:

Stiftlänge	32 mm
- Überschlagsstärke	17 mm
- Maß X	3 mm
<b>=</b>	<b>12 mm</b>

(Der Vierkant ragt 12 mm ins Getriebegehäuse)

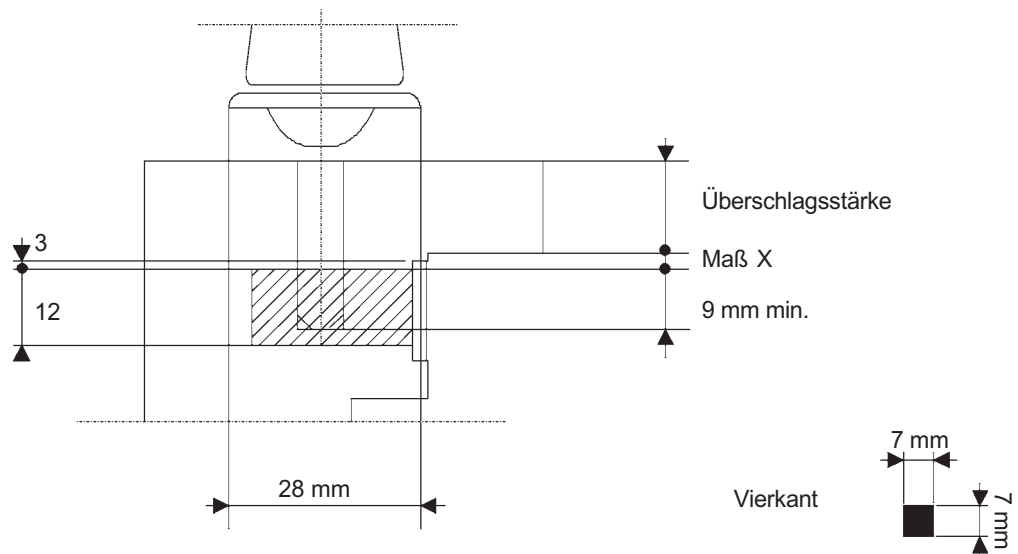

### Berechnung Länge Vierkantstift mit Zwischengetriebe:

Abdeckleiste X	
+ Überschlag Y	
- 1,5	
<b>=</b>	<b>Länge Vierkantstift</b>

### Berechnung Schraubenlänge:

Griff 6 mm	
+ Abdeckleiste X	
+ Überschlag Y	
- 1,5	
<b>=</b>	<b>Länge Schrauben Z</b>

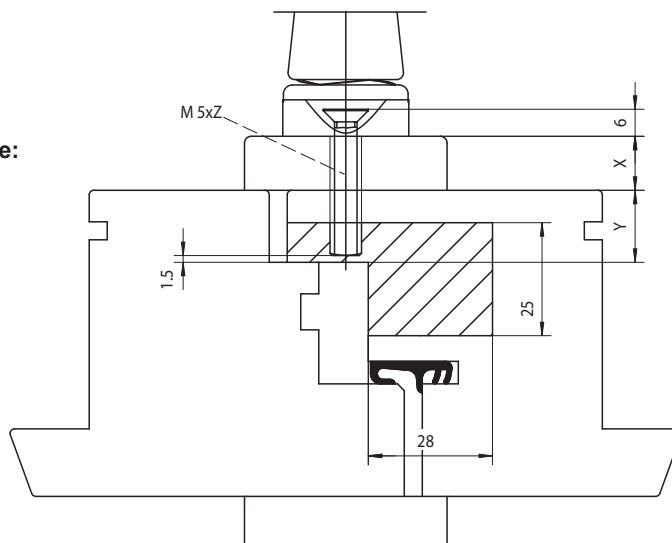

### 1.3 Zertifikate und Garantien

MACO sichert seine hohe Qualität nicht nur durch laufende, wiederkehrende interne Tests ab, sondern auch durch externe Prüfungen bei namhaften, unabhängigen Instituten. Alle aktuellen Zertifikate der Prüfinstitute, die Zertifikate unserer Qualitäts-, Sicherheits- und Umweltmanagementsysteme, sowie

unsere Garantieerklärungen sind auf unserer Webseite [www.maco.eu](http://www.maco.eu) zu finden. Ebenfalls dort zu finden ist die Erklärung der Unbedenklichkeit für alle MACO-Produkte hinsichtlich gefährlicher Stoffe (RoHS- und REACH-Erklärung).

### 1.4 Allgemeine Geschäftsbedingungen (AGB)

Die Allgemeinen Geschäftsbedingungen stehen in der aktuellen Version auf unserer MACO-Webseite ([www.maco.eu](http://www.maco.eu)) als Download zur Verfügung.







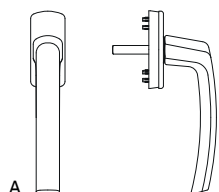

## 2 HARMONY

### 2.1 Fenstergriffe







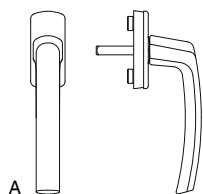

A

2.1.1 Nocken 10								No
bronze	F6	55	28	35	7	eloxiert	20	<b>28856</b>
graubraun	RAL 8019	55	28	35	7	kunststoffummantelt	20	<b>51856</b>
silber	F1	55	28	35	7	eloxiert	20	A <b>52116</b>
titan	F7	55	28	35	7	eloxiert	20	<b>28861</b>
verkehrsweiß	RAL 9016	55	28	35	7	kunststoffummantelt	20	<b>51750</b>





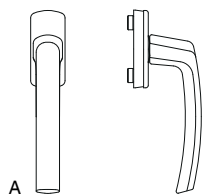

A







2.1.2 Nocken 10/12								No
bronze	F6	55	28	35	7	eloxiert	20	<b>28857</b>
silber	F1	55	28	35	7	eloxiert	20	A <b>55508</b>
				37	7	eloxiert	20	<b>59209</b>
				38	7	eloxiert	20	<b>207312</b>
tiefschwarz	RAL 9005	55	28	32	7	pulverbeschichtet	20	<b>227134</b>
titan	F7	55	28	35	7	eloxiert	20	<b>24424</b>
verkehrsweiß	RAL 9016	55	28	35	7	kunststoffummantelt	20	<b>54099</b>

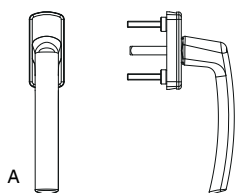

A





2.1.3 Nocken 10/12 ohne Vierkantstift							No
bronze	F6	55	28	7	eloxiert	20	<b>28738</b>
champagne	F2	55	28	7	eloxiert	20	<b>28719</b>
graubraun	RAL 8019	55	28	7	kunststoffummantelt	20	<b>54133</b>
silber	F1	55	28	7	eloxiert	20	<b>55821</b>
tiefschwarz	RAL 9005	55	28	7	pulverbeschichtet	20	<b>229392</b>
titan	F7	55	28	7	eloxiert	20	A <b>20695</b>
verkehrsweiß	RAL 9016	55	28	7	kunststoffummantelt	20	<b>51726</b>

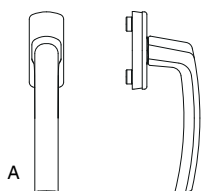

2.1.4 Nocken 10/12 mit Vierkantstift und vormontierten Schrauben								No
silber	F1	55	28	38	7	eloxiert	50	208931
titan	F7	55	28	35	7	eloxiert	50	A 53992
verkehrsweiß	RAL 9016	55	28	35	7	kunststoffummantelt	50	51817







## 2.2 Fenstergriffe mit 45°-Raste

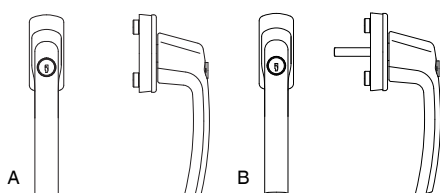

2.2.1 Nocken 10/12							No
bronze	F6	55	28	7	eloxiert	20	23213
titan	F7	55	28	7	eloxiert	20	A 23177
verkehrsweiß	RAL 9016	55	28	7	kunststoffummantelt	20	54425

## 2.3 Fenstergriffe mit Sperrzylinder



2.3.1 Nocken 10/12 ohne Vierkantstift								No
bronze	F6	55	28	7	eloxiert	10	28870	
				35	7	eloxiert	10	21385
champagne	F2	55	28	7	eloxiert	10	A 28869	
				35	7	eloxiert	10	B 21328
graubraun	RAL 8019	55	28	7	pulverbeschichtet	10	54142	
silber	F1	55	28	7	eloxiert	10	55822	
				35	7	eloxiert	10	220630
tiefschwarz	RAL 9005	55	28	7	pulverbeschichtet	10	227691	
titan	F7	55	28	7	eloxiert	10	28871	
				35	7	eloxiert	10	21329
verkehrsweiß	RAL 9016	55	28	7	pulverbeschichtet	10	28868	
				35	7	pulverbeschichtet	10	21381



### 2.3.2 Ersatzschlüssel für Sperrzylinder



**No**

Schlüssel für Griff sperrbar Silber

10 A 42600

## 2.4 Fenstergriffe mit Sperrknopf

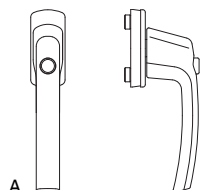

### 2.4.1 Nocken 10/12 ohne Vierkantstift



**No**

		55	28	35	7		10	
bronze	F6					eloxiert		<b>53732</b>
						eloxiert		<b>54061</b>
silber	F1					eloxiert		<b>54027</b>
						eloxiert		<b>55513</b>
titan	F7					eloxiert		<b>53733</b>
						eloxiert		<b>54064</b>
verkehrsweiß	RAL 9016					pulverbeschichtet		<b>53731</b>
						pulverbeschichtet		<b>54063</b>

## 2.5 Fenstergriffe einbruchhemmend EN 1627/30

### 2.5.1 Fenstergriffe EH mit Sperrzylinder

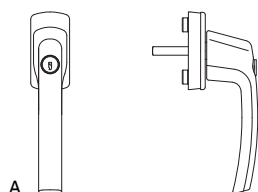

#### 2.5.1.1 Nocken 10/12







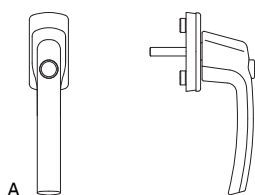

**No**





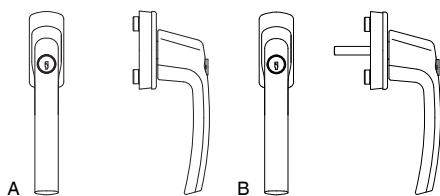

		58	32	35	7		10	
bronze						lackiert		<b>55711</b>
silber						lackiert		<b>58876</b>
titan						lackiert		<b>55712</b>
verkehrsweiß	RAL 9016					pulverbeschichtet		<b>55280</b>

## 2.5.2 Fenstergriffe EH mit Sperrknopf



2.5.2.1 Nocken 10/12								No
silber		58	32	35	7	lackiert	10	<b>58875</b>
				38	7	lackiert	10	<b>209357</b>
titan		58	32	35	7	lackiert	10	<b>55708</b>
verkehrsweiß	RAL 9016	58	32	35	7	pulverbeschichtet	10	A <b>55270</b>
				38	7	pulverbeschichtet	10	<b>209361</b>



2.6 Fenstergriffe für Kipp-Dreh-Beschläge								No
silber	F1	55	28		7	eloxiert	10	A <b>219716</b>
					35	eloxiert	10	B <b>219223</b>
titan	F7	55	28		7	eloxiert	10	<b>219720</b>
verkehrsweiß	RAL 9016	55	28		7	pulverbeschichtet	10	<b>219721</b>
					35	pulverbeschichtet	10	<b>219568</b>

## 2.7 Griff- und Rosettengarnituren

### 2.7.1 Griff- und Rosettengarnituren für Profilzylinder

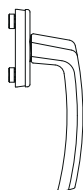

A

#### 2.7.1.1 Innengriffe, Nocken 10/12



**No**

tiefschwarz	RAL 9005	55	28	7	pulverbeschichtet	10	A	<b>105905</b>
-------------	----------	----	----	---	-------------------	----	---	---------------

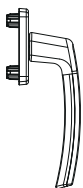

A

#### 2.7.1.2 Außengriffe hoch, Nocken 12



**No**

bronze	F6	PZ	51	26	7	eloxiert	10	A	<b>105661</b>
graubraun	RAL 8019	PZ	51	26	7	pulverbeschichtet	10		<b>105663</b>
silber	F1	PZ	51	26	7	eloxiert	10		<b>105665</b>
tiefschwarz	RAL 9005	PZ	51	26	7	pulverbeschichtet	10		<b>105906</b>
titan	F7	PZ	51	26	7	eloxiert	10		<b>105666</b>
verkehrsweiß	RAL 9016	PZ	51	26	7	pulverbeschichtet	10		<b>105667</b>

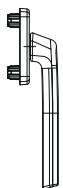

A

#### 2.7.1.3 Außengriffe nieder, Nocken 12



**No**

silber	F1	PZ	32	26	7	eloxiert	10	A	<b>105672</b>
verkehrsweiß	RAL 9016	PZ	32	26	7	pulverbeschichtet	10		<b>105674</b>



**2.7.2 Abdeckblende für RZ innen**



28



eloxiert



20

A

**N<sub>0</sub>**

Silber

**11316**



**2.7.3 Abdeckblende für RZ aussen**



28



eloxiert



20

A

**N<sub>0</sub>**

Silber

**11156**

## 2.8 Drückergarnituren

### 2.8.1 für Profilzylinder E92, Durchverschraubung 65 mm oberhalb Mitte Drückernuss

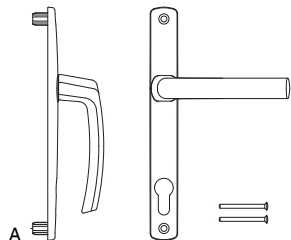

#### 2.8.1.1 Innengriffe, Nocken 12



tiefschwarz

RAL 9005

PZ

64-73

92

26

8

pulverbeschichtet

10

A

104822

**No**

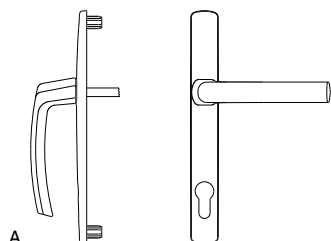

#### 2.8.1.2 Außengriffe hoch, Nocken 12



tiefschwarz

RAL 9005

PZ

64-73

92

26

8

pulverbeschichtet



10

A



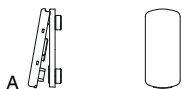

104823

**No**

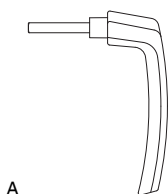

<b>2.9 Griffrosetten mit Abdeckklappe</b>						<b>No</b>
Champagne		28	eloxiert	20	A	<b>28657</b>
Silber		28	eloxiert	20		<b>20506</b>
Tiefschwarz RAL 9005		28	pulverbeschichtet	20		<b>251390</b>
Titan		28	eloxiert	20		<b>28651</b>
Verkehrsweiß RAL 9016		28	pulverbeschichtet	20		<b>52202</b>



<b>2.10 Steckgriffe</b>							<b>No</b>
F1	F1	55	7	eloxiert	20		<b>54341</b>
F2	F2	55	7	eloxiert	20	A	<b>27411</b>
RAL 9016	RAL 9016	55	7	pulverbeschichtet	20		<b>23439</b>



### 3 RHAPSODY

#### 3.1 Fenstergriffe

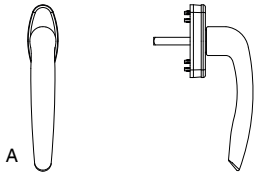

3.1.1 Nocken 10								No	
silber	F1	57	30	35	7	eloxiert	20	A	59507

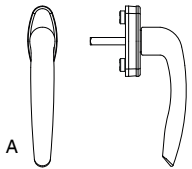

3.1.2 Nocken 12								No	
bronze	F6	57	30		7	eloxiert	20		59526
silber	F1	57	30		7	eloxiert	20		59527
					35	7	eloxiert	20	
titan	F7	57	30	35	7	eloxiert	20	A	59515
verkehrsweiß	RAL 9016	57	30		7	kunststoffummantelt	20		59529
					35	7	kunststoffummantelt	20	

#### 3.2 Fenstergriffe mit 45°-Raste

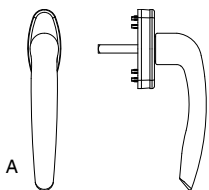

3.2.1 Nocken 10								No	
verkehrsweiß	RAL 9016	57	30	35	7	kunststoffummantelt	20	A	59559

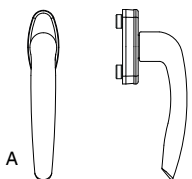

3.2.2 Nocken 12								No	
bronze	F6	57	30	7		eloxiert	20	A	59576
silber	F1	57	30	7		eloxiert	20		59577
verkehrsweiß	RAL 9016	57	30	7		kunststoffummantelt	20		59579

### 3.3 Fenstergriffe mit Sperrzylinder

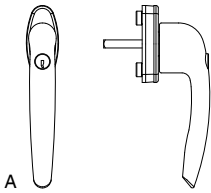

#### 3.3.1 Nocken 10/12 ohne Vierkantstift



silber	F1	57	30	35	7	eloxiert	10	A	<b>No</b> 59614
--------	----	----	----	----	---	----------	----	---	--------------------



#### 3.3.2 Ersatzschlüssel für Sperrzylinder



Schlüssel für Griff sperrbar Silber

10	A	<b>No</b> 42600
----	---	--------------------

### 3.4 Griff- und Rosettengarnituren

#### 3.4.1 für Profilzylinder

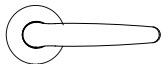

##### 3.4.1.1 Innengriffe mit Rundrosette



chrom	52	7	gebürstet	1	<b>No</b> 473648 <sup>1</sup>
			gebürstet	1	<b>No</b> 473647 <sup>1</sup>
vermessingt seidenglanz	52	7		1	A <b>No</b> 473645 <sup>1</sup>
				1	<b>No</b> 473646 <sup>1</sup>

<sup>1</sup> In Kombination mit Vierkantstift 8 mm Art.Nr.: 473649 oder 473650 bestellen.

#### 3.4.2 für OB und WC

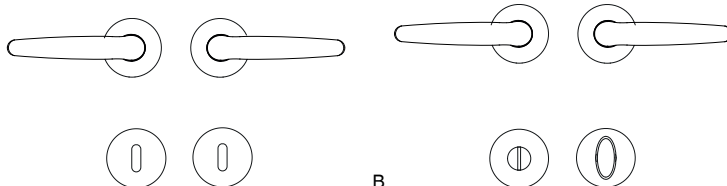

##### 3.4.2.1 Innen- und Außengriffe hoch

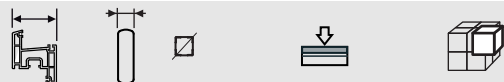

chrom	OB	37-72	52	8	gebürstet	10	<b>No</b> 473653
	WC	39-44	52	8	gebürstet	10	<b>No</b> 473655
vermessingt seidenglanz	OB	37-72	52	8		10	A <b>No</b> 473652
	WC	39-44	52	8		10	B <b>No</b> 473654

## 3.5 Drückergarnituren

### 3.5.1 für Rundzylinder E94, Durchverschraubung 65 mm oberhalb Mitte Drückernuss

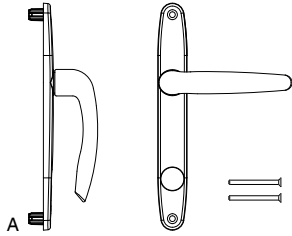

#### 3.5.1.1 Innengriffe, Nocken 12



verkehrsweiß	RAL 9016	RZ	94	28	8	pulverbeschichtet	10	A	<b>No</b> 101169
--------------	----------	----	----	----	---	-------------------	----	---	---------------------

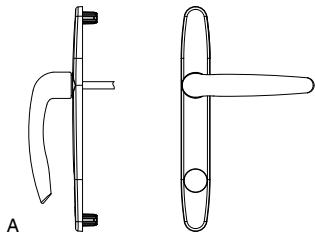

#### 3.5.1.2 Außengriffe hoch, Nocken 12



silber		RZ	90	94	28	8	eloxiert	10	A	<b>No</b> 203170
verkehrsweiß	RAL 9016	RZ	90	94	28	8	pulverbeschichtet	10		<b>No</b> 203174

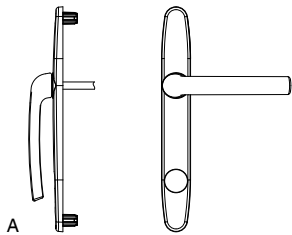

#### 3.5.1.3 Außengriffe nieder, Nocken 12



verkehrsweiß	RAL 9016	RZ	90	94	28	8	pulverbeschichtet	10	A	<b>No</b> 203181
--------------	----------	----	----	----	----	---	-------------------	----	---	---------------------

### 3.6 Zylinderrosetten



#### 3.6.1 Abdeckblende für RZ innen



**No**

Silber

28

eloxiert

20

A

11316



#### 3.6.2 Abdeckblende für RZ aussen



**No**

Silber

28

eloxiert

20

A

11156

## 4 UNITY

### 4.1 Fenstergriffe

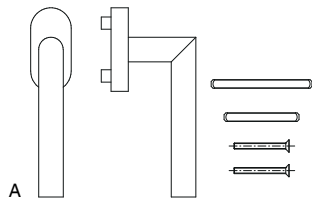

A

#### 4.1.1 Fenstergriff Unity

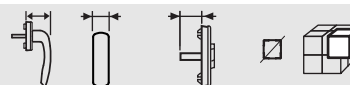

**N<sup>o</sup>**

Edelstahl matt

M5x45

69

33

24 / 32

7

1

A

**477542**

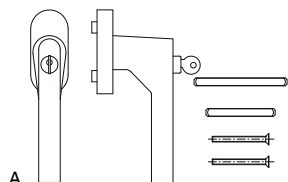

A

#### 4.1.2 Fenstergriff Unity sperrbar

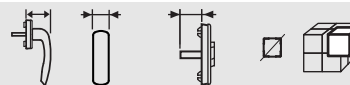

**N<sup>o</sup>**

Edelstahl matt

M5x50

67

33

24 / 31

7

1

A

**477545**

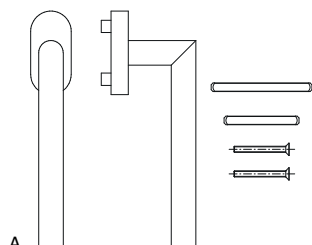

A

#### 4.2 SKB-Griffe

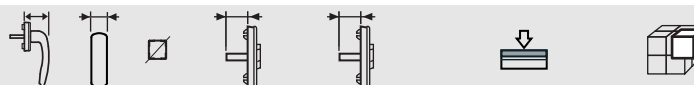

**N<sup>o</sup>**

edelstahl

68

33

7

25-32

36-42

gebürstet

1

A

**479111**

## 4.3 Türgriffe

### 4.3.1 Stoßgriffe

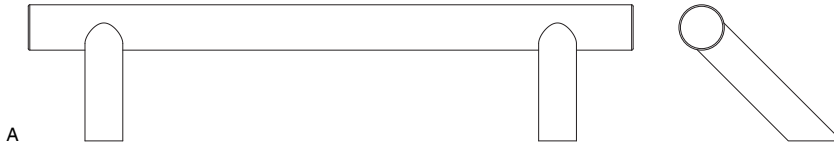

A

#### 4.3.1.1 Stoßgriffe mit schrägen Stützen



**No**

edelstahl	schräge Stütze	30				
			400	1	A	477480
			600	1		477481
			800	1		477482
			1.200	1		477483
			1.600	1		477484

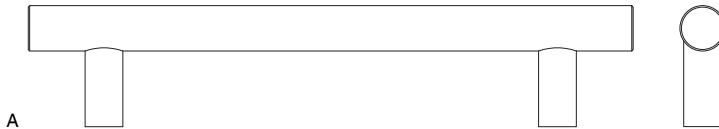

A

#### 4.3.1.2 Stoßgriffe mit geraden Stützen



**No**

edelstahl	gerade Stütze	30				
			400	1	A	477485
			600	1		477486
			800	1		477487
			1.200	1		477488
			1.600	1		477489



A

### 4.3.2 Halbgarnituren für Innenseite



**No**

edelstahl			60	55	8	20		
							A	477533

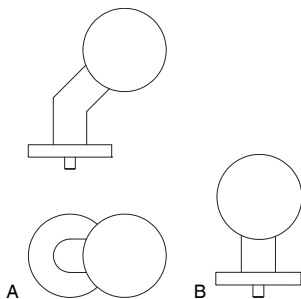

A

B

### 4.3.3 Knopfgriffe außen



**No**

Knopfgriff außen rund gekröpft Edelstahl						20	A	477535
Halbgarnitur Knopfgriff außen rund gerade Stiftx8 edelstahl						20	B	47767



#### 4.3.4 Wechselstifte für Halbgarnitur Unity



**No**

ZT-Wechselstift für Halbgarnitur Unity 8x60 mm Profilstärke

1

A

**478182**

ZT-Wechselstift für Halbgarnitur Unity 8x80 mm Profilstärke

1

**478183**

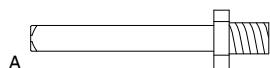

#### 4.3.5 Rollenwechselstifte mit Lochbohrung



**No**

Vierkant-Rollenwechselstift mit Lochbohrung für Knopfgriff Unity 8x80 mm Profilstärke

1

A

**478184**

Vierkant-Rollenwechselstift mit Lochbohrung für Knopfgriff Unity 8x100 mm Profilstärke

1

**478185**

Vierkant-Rollenwechselstift mit Lochbohrung für Knopfgriff Unity 8x120 mm Profilstärke

1

**478186**

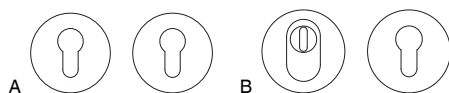

#### 4.3.6 Schutzrosetten für Halbgarnitur



**No**

Zylinderrosetten PZ innen und außen 40-49 / 60-69 / 80-89 Edelstahl

20

A

**477529**

Zylinderrosetten PZ innen und außen mit KS 30-41 / 58-70 / 74-86 Edelstahl

20

B

**477530**

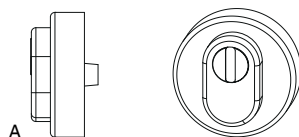

#### 4.3.7 Zylinderrosette mit Anbohrschutz



**No**

Edelstahl matt

52

5

A

**473651<sup>1</sup>**

<sup>1</sup> MACO Handelsware. Der Hersteller dieser® Ware ist unter dem Punkt "Handelsware" der "Hinweise zur Produktsicherheit / Produkthaftung" für diese Produktgruppe angeführt. Es gelten diesbezüglich sämtliche technischen Vorgaben, Hinweise, Anleitungen und Richtlinien des Herstellers sowie ausschließlich dessen Garantie- und Gewährleistungszusagen.

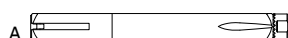

#### 4.3.8 Vierkantstift für Innengriffe mit Rundrosette in Kombination mit Defender

**L**



**No**

Vierkantstift

75

8

100

A

**473649<sup>1,2</sup>**

85

8

100

**473650<sup>1,2</sup>**

<sup>1</sup> MACO Handelsware. Der Hersteller dieser® Ware ist unter dem Punkt "Handelsware" der "Hinweise zur Produktsicherheit / Produkthaftung" für diese Produktgruppe angeführt. Es gelten diesbezüglich sämtliche technischen Vorgaben, Hinweise, Anleitungen und Richtlinien des Herstellers sowie ausschließlich dessen Garantie- und Gewährleistungszusagen.

<sup>2</sup> nur in Kombination mit Defender

## 4.4 HS-Griffe

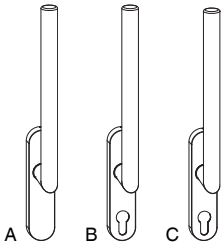

### 4.4.1 HS-Griffe



Edelstahl		HS-Griff	Innengriff	ungelocht	82	36	10	1	A	<b>№</b>
				Rosette PZ	82	36	10	1	B	<b>477500</b>
			Außengriff	Rosette PZ	82	36	10	1	C	<b>477501</b>



### 4.4.2 Muschelgriffe



edelstahl				9	gebürstet		10	A	<b>477503</b>
-----------	--	--	--	---	-----------	--	----	---	---------------

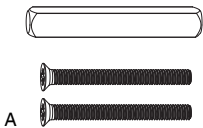

### 4.4.3 Packungen Vierkantstift und Schrauben für HS-Griff mit Muschel außen



für HS Griff mit Muschelgriff				68-72	70	10	10	A	<b>104826</b>
				78-82	80	10	10		<b>104827</b>
				88-92	90	10	10		<b>104828</b>
				98-102	100	10	10		<b>104829</b>
				108-112	115	10	10		<b>104830</b>

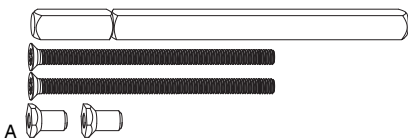

### 4.4.4 Packungen Vierkantstift und Schrauben für HS-Griff innen und außen



für HS Griff innen und außen				58-92	100	10	10	A	<b>104831</b>
				88-112	115	10	10		<b>104832</b>



## 5 Griffe für Schiebesysteme





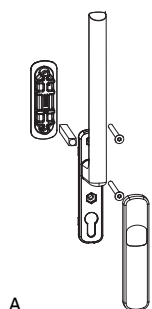



### 5.1 HS-Griffe

#### 5.1.1 HS-Griff 12



A





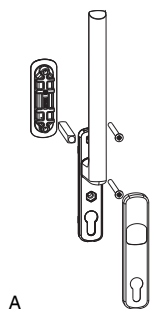



##### 5.1.1.1 HS-Griff 12 mit Nocken, Abdeckblende und Muschelgriff kurz

											<b>No</b>
silber F1	10	72	34	10	44	13	68	eloxiert	1	A	<b>103632</b>
					54	13	78	eloxiert	1	<b>103638</b>	
titan F7	10	72	34	10	44	13	68	eloxiert	1		<b>103633</b>
					54	13	78	eloxiert	1	<b>103639</b>	
verkehrsweiß RAL 9016	10	72	34	10	44	13	68	pulverbeschichtet	1		<b>103634</b>
					54	13	78	pulverbeschichtet	1	<b>103640</b>	



A

##### 5.1.1.2 HS-Griff 12 mit Nocken, Abdeckblende PZ und Muschelgriff kurz

											<b>No</b>
silber F1	10	72	34	10	44	13	68	eloxiert	1	A	<b>103650</b>
					54	13	78	eloxiert	1	<b>103644</b>	
titan F7	10	72	34	10	44	13	68	eloxiert	1		<b>103651</b>
					54	13	78	eloxiert	1	<b>103645</b>	
verkehrsweiß RAL 9016	10	72	34	10	44	13	68	pulverbeschichtet	1		<b>103652</b>
					54	13	78	pulverbeschichtet	1	<b>103646</b>	

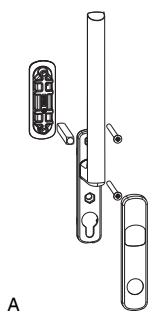

A

5.1.1.3 HS-Griff 12 mit Nocken, Abdeckblende RZ und Muschelgriff kurz												No
silber F1	10	72	34	10	44	13	68	eloxiert	1	A	103662	
					54	13	78	eloxiert	1		103656	

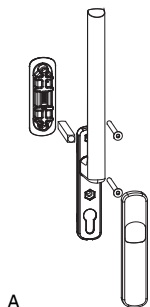

A

5.1.1.4 HS-Griff 12 mit Nocken, Abdeckblende und Muschelgriff kurz und Rosette RZ												No
silber F1	10	72	34	10	54	13	78	eloxiert	1	A	105260	

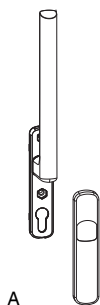

A

5.1.1.5 HS-Griff 12 mit Nocken und Abdeckblende												No
tiefschwarz RAL 9005	Innengriff			10	72	34	10	32	pulverbeschichtet	1	A	226148 <sup>1</sup>

<sup>1</sup> Mit matter Oberfläche.

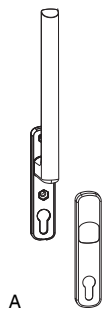

A

**5.1.1.6 HS-Griff 12 mit Nocken und Abdeckblende PZ**

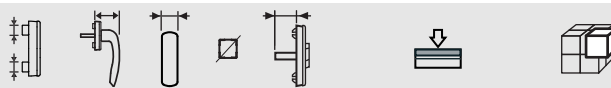

		10	72	34	10	32			No
tiefschwarz RAL 9005	Innengriff	10	72	34	10	32	pulverbeschichtet	1	226239 <sup>1</sup>
verkehrsweiß RAL 9016	Innengriff	10	72	34	10	32	pulverbeschichtet	1	218405
silber F1	Innengriff	10	72	34	10	32	eloxiert	1	A 218403
titan F7	Innengriff	10	72	34	10	32	eloxiert	1	218404

<sup>1</sup> Mit matter Oberfläche.

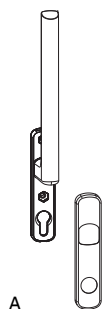

A

**5.1.1.7 HS-Griff 12 mit Nocken und Abdeckblende RZ**

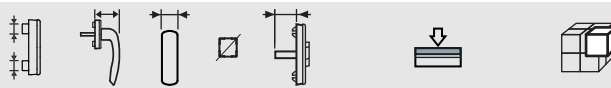

		10	72	34	10	32			No
silber F1	Innengriff	10	72	34	10	32	eloxiert	1	A 218409

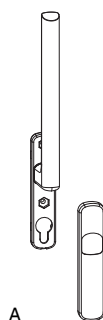

A



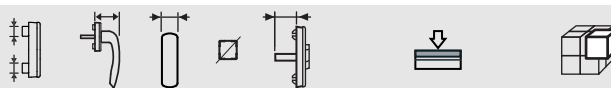

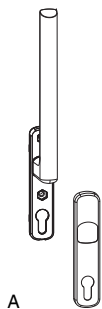

**5.1.1.8 HS-Griff 12 mit Nocken, Abdeckblende und Rosette RZ**



		10	72	34	10	32			No
silber F1	Innengriff Rosette RZ	10	72	34	10	32	eloxiert	1	A 227878







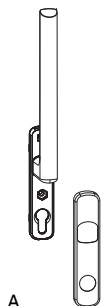

A

5.1.1.9 HS-Griff 12 Garnitur PZ ohne Nocken								<b>No</b>
tiefschwarz RAL 9005	Außengriff	72	34	10	32	pulverbeschichtet	1	<b>227609<sup>1</sup></b>
verkehrsweiß RAL 9016	Außengriff	72	34	10	32	pulverbeschichtet	1	<b>218418</b>
silber F1	Außengriff	72	34	10	32	eloxiert	1	<b>A 218416</b>

<sup>1</sup> Mit matter Oberfläche.





A

5.1.1.10 HS-Griff 12 Garnitur RZ ohne Nocken								<b>No</b>
silber F1	Außengriff	72	34	10	32	eloxiert	1	<b>A 218422</b>



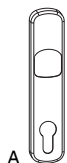

A

5.1.1.11 Abdeckblenden für HS Griffe 12 ohne Lochung				<b>No</b>
Silber		eloxiert	10	<b>A 365924</b>
Titan		eloxiert	10	<b>365925</b>
Verkehrsweiß RAL 9016		pulverbeschichtet	10	<b>365926</b>



A

5.1.1.12 Abdeckblenden für HS Griffe 12 mit PZ				<b>No</b>
Silber		eloxiert	10	<b>A 365912</b>
Titan		eloxiert	10	<b>365913</b>
Verkehrsweiß RAL 9016		pulverbeschichtet	10	<b>365914</b>

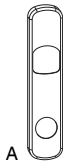

**5.1.1.13 Abdeckblenden für HS Griffe 12 mit RZ**

Silber



eloxiert



10

A

**N<sup>o</sup>**

**365918**

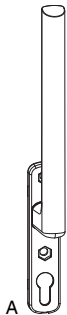

**5.1.1.14 HS-Griff 12 mit Nocken ohne Abdeckblende blank**

ohne Abdeckblende Einzel lose



blank



1

A

**N<sup>o</sup>**

**103972**

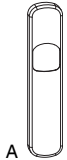

**5.1.1.15 Abdeckblenden für HS-Griff 12 blank**

Blank



10

A



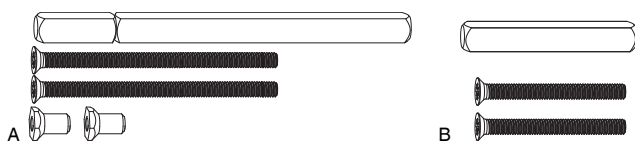

**N<sup>o</sup>**

**366005**

5.1.2 Zubehör und Einzelteile Griffe



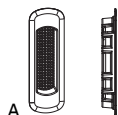

5.1.2.1 Packung Schrauben und Vierkantstift - HS Griff 12

						No
für HS Griff innen und außen	100	Stift 120	10	10	A	104831
	115	Stift 140	10	10		104832
für HS Griff mit Muschelgriff	70	Stift 44	10	10	B	104826
	80	Stift 49	10	10		104827
	90	Stift 54	10	10		104828
	100	Stift 59	10	10		104829
	115	Stift 68	10	10		104830



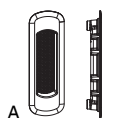

5.1.2.2 Muschelgriffe kurz Einfrästiefe 13 mm

					No
bronze F6	13	lackiert	10		358343
champagne F2	13	lackiert	10		358342
schwarzbraun RAL 8022	13	pulverbeschichtet	10		358340
verkehrsweiß RAL 9016	13	pulverbeschichtet	10		358339
silber F1	13	lackiert	10	A	358341
titan F7	13	lackiert	10		358344
cremeweiß RAL 9001	13	pulverbeschichtet	10		358350
blank	13		100		364131
tiefschwarz RAL 9005	13	pulverbeschichtet	20		366689





5.1.2.3 Muschelgriffe kurz Einfrästiefe 9 mm

					No
bronze F6	9	lackiert	10		369763
schwarzbraun RAL 8022	9	pulverbeschichtet	10		369772
silber F1	9	lackiert	10	A	369773
titan F7	9	lackiert	10		369775
verkehrsweiß RAL 9016	9	pulverbeschichtet	10		369776
cremeweiß RAL 9001	9	pulverbeschichtet	10		369777
blank	9		100		369778
tiefschwarz RAL 9005	9	pulverbeschichtet	10		370973 <sup>1</sup>

<sup>1</sup> Mit matter Oberfläche.



5.1.2.4 Vierkantstifte				L				No	
Vierkantstift für Garnitur Innen und Außen				120	88	10	10	A	370749
				132	100	10	10		365627
				138	106	10	100		30016
				142	110	10	10		365706
				172	140	10	10		369821
Vierkantstift für Garnitur mit HS-Muschelgriff				194	162	10	10		365130
				78	46	10	100	B	30000
				84	52	10	10		30014



5.1.2.5 Schrauben				Ø	L		No	
Silber	Senkkopfschraube	DIN 965 M	Kreuzschlitz	6	60	10		369882
					70	200		369883
					80	100	A	368713
					90	100		365979
					100	10		455291



5.1.2.6 Zapfensechskantmuttern und -nocken				No
D=8	Zapfensechskantnocke		50	357004
M6 SW12	Zapfensechskantmutter		100	A 37884



5.1.2.7 Gegenmutter für Getriebefestigung				Ø	L		No
Silber	Gegenmutter	M			100	A	455274
	Schrauben-Set	M	5	80	10	B	101652



5.1.2.8 Distanzbuchsen				No
Distanzbuchse 13mm für HS Griffbefestigung Silber			50	A 366539
Distanzbuchse 16mm für HS Griffbefestigung Silber			50	369392
Distanzbuchse 19mm für HS Griffbefestigung Silber			50	366540
Distanzbuchse 22mm für HS Griffbefestigung Silber			50	369393
Distanzbuchse 25mm für HS Griffbefestigung Silber			50	367210

## 5.2 Griffe SKB-S/SE/Upgrade/PAS

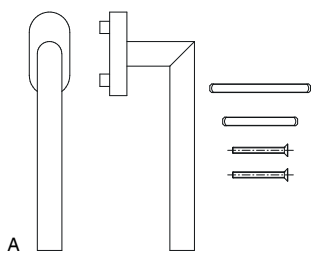

### 5.2.1 SKB Unity Innengriff mit Nocken 10

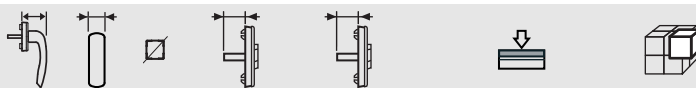

edelstahl	68	33	7	25-32	36-42	gebürstet	1	A	<b>No</b> <b>479111</b>
-----------	----	----	---	-------	-------	-----------	---	---	----------------------------

### 5.2.2 Harmony

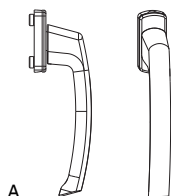

#### 5.2.2.1 SKB Harmony Innengriffe mit Nocken 10/12

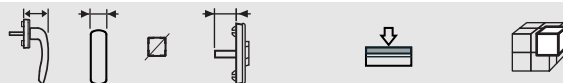





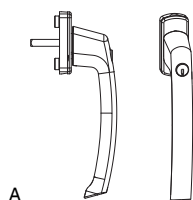

	58	28	7						<b>No</b>
bronze F6						eloxiert	10		<b>24432</b>
					35	eloxiert	10		<b>203305</b>
bronze SKB	58	28	7			eloxiert	10		<b>203890</b>
					35	eloxiert	10		<b>203889</b>
champagne F2	58	28	7			eloxiert	10		<b>24433</b>
					35	eloxiert	10		<b>203304</b>
silber F1	58	28	7			eloxiert	10		<b>59045</b>
silber F1 weiße Rosette	58	28	7			eloxiert	10		<b>220632</b>
silber F1	58	28	7	35		eloxiert	10		<b>203307</b>
silber F1 weiße Rosette	58	28	7	35		eloxiert	10		<b>203308</b>
tiefschwarz RAL 9005	58	28	7			pulverbeschichtet	10		<b>229616</b>
titan F7	58	28	7			eloxiert	10		<b>24434</b>
					35	eloxiert	10		<b>203306</b>
verkehrsweiß RAL 9016	58	28	7			pulverbeschichtet	10	A	<b>24435</b>
					35	pulverbeschichtet	10		<b>203309</b>







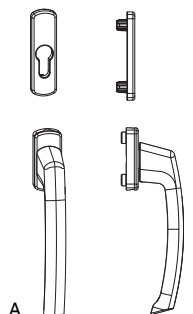

A

5.2.2.2 SKB Harmony Innengriffe mit Sperrzylinder und Nocken 10/12							No
silber F1	58	28	7		eloxiert	10	59048
				35	eloxiert	10	A 203319
silber F1 weiße Rosette	58	28	7	35	eloxiert	10	203320
tiefschwarz RAL 9005	58	28	7		pulverbeschichtet	10	250512
titan F7	58	28	7		eloxiert	10	59050
				35	eloxiert	10	203318
verkehrsweiß RAL 9016	58	28	7		pulverbeschichtet	10	59046
				35	pulverbeschichtet	10	203321







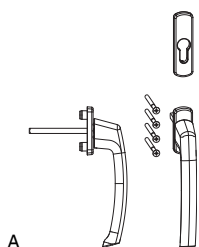

A

5.2.2.3 SKB Harmony Innengriffe und Rosettengarnitur mit Nocken 12					No	
bronze F6	PZ	58	28	eloxiert	10	203900
bronze SKB	PZ	58	28	eloxiert	10	203901
champagne F2	PZ	58	28	eloxiert	10	203897
schwarzbraun F5	PZ	58	28	eloxiert	10	203904
silber F1 weiße Rosette	PZ	58	28	eloxiert	10	A 203895
silber F1	PZ	58	28	eloxiert	10	203896
titan F7	PZ	58	28	eloxiert	10	203902
verkehrsweiß RAL 9016	PZ	58	28	pulverbeschichtet	10	203903







A

5.2.2.4 SKB Harmony Außengriffe und Rosettengarnitur hoch mit Nocken 12								No
bronze F6	PZ	64-73	58	28	7	eloxiert	10	202625
		74-90	58	28	7	eloxiert	10	213335
bronze SKB	PZ	64-73	58	28	7	eloxiert	10	A 203894
		74-90	58	28	7	eloxiert	10	213340
champagne F2	PZ	74-90	58	28	7	eloxiert	10	213337
schwarzbraun F5	PZ	64-73	58	28	7	eloxiert	10	202626
		74-90	58	28	7	eloxiert	10	213336
silber F1	PZ	64-73	58	28	7	eloxiert	10	202624
		74-90	58	28	7	eloxiert	10	213334
titan F7	PZ	64-73	58	28	7	eloxiert	10	202628
		74-90	58	28	7	eloxiert	10	213338
verkehrsweiß RAL 9016	PZ	64-73	58	28	7	pulverbeschichtet	10	202630
		74-90	58	28	7	pulverbeschichtet	10	213339



A

5.2.3 Vierkantstifte	L					No
Vierkantstift	52	26	7	200	A	39013
	56	30	7	200		39029
	61	35	7	200		30717
	64	38	7	20		94228
	69	43	7	200		39014
	76	50	7	200		30765



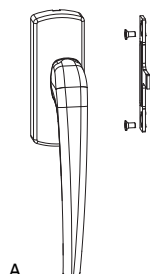

## 5.3 Griffe SKB-Z

### 5.3.1 Standard



A



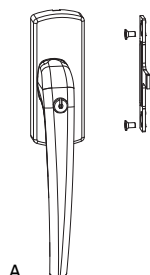

#### 5.3.1.1 SKB-Z Standard Innengriffe mit Aufsatzgetriebe

							<b>No</b>
cremeweiß	RAL 9001	pulverbeschichtet	73	53	rechts	1	<b>455690</b>
					links	1	<b>455689</b>
dunkelbraun	RAL 8077	pulverbeschichtet	73	53	rechts	1	<b>455686</b>
					links	1	<b>455685</b>
mittelbronze	C33	eloxiert	73	53	rechts	1	<b>455688</b>
					links	1	<b>455687</b>
silber	EV1	eloxiert	73	53	rechts	1	<b>455692</b>
					links	1	<b>455691</b>
titan	F7	eloxiert	73	53	rechts	1	<b>455696</b>
					links	1	<b>455695</b>
verkehrsweiß	RAL 9016	pulverbeschichtet	73	53	rechts	1	<b>455694</b>
					links	1	<b>455693</b>



A

#### 5.3.1.2 SKB-Z Standard Innengriffe mit Aufsatzgetriebe und Sperrzylinder

							<b>No</b>
cremeweiß	RAL 9001	pulverbeschichtet	73	53	rechts	1	<b>455767</b>
					links	1	<b>455766</b>
dunkelbraun	RAL 8077	pulverbeschichtet	73	53	rechts	1	<b>455763</b>
					links	1	<b>455762</b>
mittelbronze	C33	eloxiert	73	53	rechts	1	<b>455765</b>
					links	1	<b>455764</b>
silber	EV1	eloxiert	73	53	rechts	1	<b>455769</b>
					links	1	<b>455768</b>
titan	F7	eloxiert	73	53	rechts	1	<b>465375</b>
					links	1	<b>465374</b>
verkehrsweiß	RAL 9016	pulverbeschichtet	73	53	rechts	1	<b>455771</b>
					links	1	<b>455770</b>



**5.3.1.3 Kupplungslasche für SKB-Z Griff mit Aufsatzgetriebe**



**No**

für 9 Versatz	50	A	<b>455697</b>
für 9 und 13 Versatz	50		<b>455698</b>

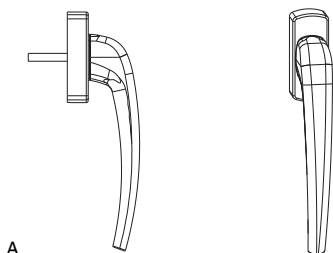

A

**5.3.1.4 SKB-Z Standard Innengriffe mit Nocken 12**

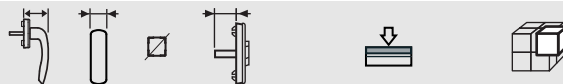

**No**

cremeweiß RAL 9001	75	37	8	45	pulverbeschichtet	1		<b>465347</b>
dunkelbraun RAL 8077	75	37	8	45	pulverbeschichtet	1	A	<b>455772</b>
mittelbronze C33	75	37	8	45	eloxiert	1		<b>455773</b>
silber EV1	75	37	8	45	eloxiert	1		<b>455774</b>
tiefschwarz RAL 9005	75	37	8	45	pulverbeschichtet	1		<b>467713</b>
titan F7	75	37	8	45	eloxiert	1		<b>465376</b>
verkehrsweiß RAL 9016	75	37	8	45	pulverbeschichtet	1		<b>455775</b>

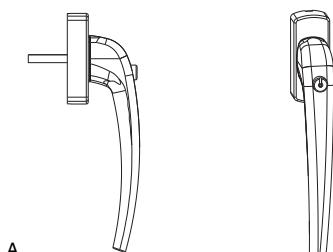

A

**5.3.1.5 SKB-Z Standard Innengriffe mit Sperrzylinder und Nocken 12**







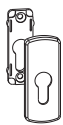

**No**

dunkelbraun RAL 8077	75	37	8	45	pulverbeschichtet	1	A	<b>455776</b>
mittelbronze C33	75	37	8	45	eloxiert	1		<b>455777</b>
silber EV1	75	37	8	45	eloxiert	1		<b>455778</b>
tiefschwarz RAL 9005	75	37	8	45	pulverbeschichtet	1		<b>170759</b>
titan F7	75	37	8	45	eloxiert	1		<b>465377</b>
verkehrsweiß RAL 9016	75	37	8	45	pulverbeschichtet	1		<b>455779</b>









A

5.3.1.6 SKB-Z Standard Innengriffe und Rosettengarnitur mit Stift und Nocken 12										No
dunkelbraun	RAL 8077	pulverbeschichtet	PZ	90	75	37	8	1	A	455780
mittelbronze	C33	eloxiert	PZ	90	75	37	8	1		455781
silber	EV1	eloxiert	PZ	90	75	37	8	1		455783
tiefschwarz	RAL 9005	pulverbeschichtet	PZ	90	75	37	8	1		170795
titan	F7	eloxiert	PZ	90	75	37	8	1		465379
verkehrsweiß	RAL 9016	pulverbeschichtet	PZ	90	75	37	8	1		455784





A

5.3.1.7 SKB-Z Standard Außengriffe und Rosettengarnitur flach mit Nocken 12										No
cremeweiß	RAL 9001	pulverbeschichtet	PZ	90	26	26	8	1		455787
dunkelbraun	RAL 8077	pulverbeschichtet	PZ	90	26	26	8	1	A	455785
mittelbronze	C33	eloxiert	PZ	90	26	26	8	1		455786
silber	EV1	eloxiert	PZ	90	26	26	8	1		455788
tiefschwarz	RAL 9005	pulverbeschichtet	PZ	90	26	26	8	1		170786
titan	F7	eloxiert	PZ	90	26	26	8	1		465378
verkehrsweiß	RAL 9016	pulverbeschichtet	PZ	90	26	26	8	1		455789



A

5.3.1.8 Abdeckblende für RZ innen				No
Silber		eloxiert	20	A 11316

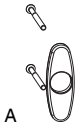

**5.3.1.9 Abdeckblende für RZ aussen**



**N<sub>o</sub>**

Silber

eloxiert

20

A

**11156**

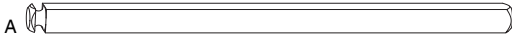

**5.3.2 Vierkantstift**

**L**



**N<sub>o</sub>**

Vierkantstift

162

8

50



A

**363640**

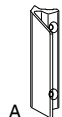

## 6 Muschelgriffe

### 6.1 Aluminium



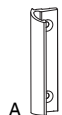

6.1.1 BASE						<b>N<sup>o</sup></b>
bronze	F6		eloxiert	20		<b>38162</b>
champagne	F2		eloxiert	20	A	<b>30290</b>
schwarzbraun	F5		eloxiert	20		<b>39589</b>
silber	F1		eloxiert	20		<b>36870</b>
titan	F7		eloxiert	20		<b>38163</b>
verkehrsweiß	RAL 9016		pulverbeschichtet	20		<b>30719</b>



6.1.2 SOFT						<b>N<sup>o</sup></b>
bronze	F6		eloxiert	20		<b>59147</b>
champagne	F2		eloxiert	20	A	<b>59149</b>
schwarzbraun	F5		eloxiert	20		<b>220744</b>
silber	F1		eloxiert	20		<b>59148</b>
titan	F7		eloxiert	20		<b>59146</b>
verkehrsweiß	RAL 9016		pulverbeschichtet	20		<b>59150</b>

## 7 Zubehör





7.1 Vierkantstifte lose	L				No
Vierkantstift	52	26	7	200	<b>39013</b>
	56	30	7	200	<b>39029</b>
	61	35	7	200	A <b>30717</b>
	69	43	7	200	<b>39014</b>
	76	50	7	200	<b>30765</b>



7.2 Kombiring für Nocken 10/12		No
Kombiring für Nocken D= 9,6 bzw. 11,6 mm	500	A <b>40017</b>



7.3 Packungen Vierkantstift und Schrauben für Griff- und Rosettengarnituren			No
Stift und Schrauben für Griff- und Rosettengarnituren hoch und nieder	67,5-76	10	A <b>105746</b>
	76-86	10	<b>105747</b>
	86-96	10	<b>105748</b>
	96-106	10	<b>105749</b>
Stift, Schrauben und Feder für Griff- und Rosettengarnitur flach	64-72	10	<b>105750</b>
	72-82	10	<b>105751</b>
	82-92	10	<b>105752</b>
	92-102	10	<b>105753</b>



**8 Artikelverzeichnis**

**No**      **Gruppe**       €      **Seite**  
(/100 = 100 Stück)

<b>1</b>			
101169	IT-D-5-5-2	10	19
101652	IT-D-3-2-3	10	31
103632	IT-D-3-2-2	1	25
103633	IT-D-3-2-2	1	25
103634	IT-D-3-2-2	1	25
103638	IT-D-3-2-2	1	25
103639	IT-D-3-2-2	1	25
103640	IT-D-3-2-2	1	25
103644	IT-D-3-2-1	1	25
103645	IT-D-3-2-1	1	25
103646	IT-D-3-2-1	1	25
103650	IT-D-3-2-1	1	25
103651	IT-D-3-2-1	1	25
103652	IT-D-3-2-1	1	25
103656	IT-D-3-2-1	1	26
103662	IT-D-3-2-1	1	26
103972	IT-D-3-2-2	1	29
104822	IT-D-5-5-1	10	15
104823	IT-D-5-1-1	10	15
104826	IT-D-3-2-3	10	24,30
104827	IT-D-3-2-3	10	24,30
104828	IT-D-3-2-3	10	24,30
104829	IT-D-3-2-3	10	24,30
104830	IT-D-3-2-3	10	24,30
104831	IT-D-3-2-3	10	24,30
104832	IT-D-3-2-3	10	24,30
105260	IT-D-3-2-1	1	26
105661	IT-D-4-2-1	10	13
105663	IT-D-4-2-1	10	13
105665	IT-D-4-2-1	10	13
105666	IT-D-4-2-1	10	13
105667	IT-D-4-2-1	10	13
105672	IT-D-4-3-1	10	13
105674	IT-D-4-3-1	10	13
105746	IT-D-7-2	10	40
105747	IT-D-7-2	10	40
105748	IT-D-7-2	10	40
105749	IT-D-7-2	10	40
105750	IT-D-7-2	10	40
105751	IT-D-7-2	10	40
105752	IT-D-7-2	10	40
105753	IT-D-7-2	10	40
105905	IT-D-4-1-1	10	13
105906	IT-D-4-2-1	10	13
11156	IT-D-7-4	20	14,20,38
11316	IT-D-7-4	20	14,20,37
170759	IT-D-3-1-2-2	1	36
170786	IT-D-3-1-2-2	1	37
170795	IT-D-3-1-2-2	1	37

<b>2</b>			
202624	IT-D-3-1-3	10	34
202625	IT-D-3-1-3	10	34
202626	IT-D-3-1-3	10	34
202628	IT-D-3-1-3	10	34
202630	IT-D-3-1-3	10	34
203170	IT-D-5-1-2	10	19
203174	IT-D-5-1-2	10	19
203181	IT-D-5-2-2	10	19
203304	IT-D-3-1-1-1	10	32
203305	IT-D-3-1-1-1	10	32
203306	IT-D-3-1-1-1	10	32
203307	IT-D-3-1-1-1	10	32
203308	IT-D-3-1-1-1	10	32
203309	IT-D-3-1-1-1	10	32
203318	IT-D-3-1-2-1	10	33
203319	IT-D-3-1-2-1	10	33
203320		10	33

**No**      **Gruppe**       €      **Seite**  
(/100 = 100 Stück)

203321	IT-D-3-1-2-1	10	33
203889	IT-D-3-1-1-1	10	32
203890	IT-D-3-1-1-1	10	32
203894	IT-D-3-1-3	10	34
203895	IT-D-3-1-3	10	33
203896	IT-D-3-1-3	10	33
203897	IT-D-3-1-3	10	33
203900	IT-D-3-1-3	10	33
203901	IT-D-3-1-3	10	33
203902	IT-D-3-1-3	10	33
203903	IT-D-3-1-3	10	33
203904	IT-D-3-1-3	10	33
20506	IT-D-7-5	20	16
20695	IT-D-1-1-1	20	9
207312	IT-D-1-1-1	20	9
208931	IT-D-1-1-1	50	10
209357	IT-D-2-4	10	12
209361	IT-D-2-4	10	12
21328	IT-D-2-1-1	10	10
21329	IT-D-2-1-1	10	10
213334	IT-D-3-1-3	10	34
213335	IT-D-3-1-3	10	34
213336	IT-D-3-1-3	10	34
213337	IT-D-3-1-3	10	34
213338	IT-D-3-1-3	10	34
213339	IT-D-3-1-3	10	34
213340	IT-D-3-1-3	10	34
21381	IT-D-2-1-1	10	10
21385	IT-D-2-1-1	10	10
218403	IT-D-3-2-1	1	27
218404	IT-D-3-2-1	1	27
218405	IT-D-3-2-1	1	27
218409	IT-D-3-2-1	1	27
218416	IT-D-3-2-1	1	28
218418	IT-D-3-2-1	1	28
218422	IT-D-3-2-1	1	28
219223	IT-D-2-1-1	10	12
219568	IT-D-2-1-1	10	12
219716	IT-D-2-1-1	10	12
219720	IT-D-2-1-1	10	12
219721	IT-D-2-1-1	10	12
220630	IT-D-2-1-1	10	10
220632	IT-D-3-1-1-1	10	32
220744	IT-D-6-1-3	20	39
226148	IT-D-3-2-2	1	26
226239	IT-D-3-2-1	1	27
227134	IT-D-1-1-1	20	9
227609	IT-D-3-2-1	1	28
227691	IT-D-2-1-1	10	10
227878	IT-D-3-2-1	1	27
229392	IT-D-1-1-1	20	9
229616	IT-D-3-1-1-1	10	32
23177	IT-D-1-1-1	20	10
23213	IT-D-1-1-1	20	10
23439	IT-D-7-1	20	16
24424	IT-D-1-1-1	20	9
24432	IT-D-3-1-1-1	10	32
24433	IT-D-3-1-1-1	10	32
24434	IT-D-3-1-1-1	10	32
24435	IT-D-3-1-1-1	10	32
250512	IT-D-3-1-2-1	10	33
251390	IT-D-7-5	20	16
27411	IT-D-7-1	20	16
28651	IT-D-7-5	20	16
28657	IT-D-7-5	20	16
28719	IT-D-1-1-1	20	9
28738	IT-D-1-1-1	20	9
28856	IT-D-1-1-1	20	9
28857	IT-D-1-1-1	20	9

No	Gruppe		€ (/100 = 100 Stück)	Seite
28861	IT-D-1-1-1	20		9
28868	IT-D-2-1-1	10		10
28869	IT-D-2-1-1	10		10
28870	IT-D-2-1-1	10		10
28871	IT-D-2-1-1	10		10

**3**

30000	IT-D-7-2	100		31
30014	IT-D-7-2	10		31
30016	IT-D-7-2	100		31
30290	IT-D-6-1-1	20		39
30717	IT-D-7-2	200		34,40
30719	IT-D-6-1-1	20		39
30765	IT-D-7-2	200		34,40
357004	IT-D-3-2-3	50		31
358339	IT-D-3-2-3	10		30
358340	IT-D-3-2-3	10		30
358341	IT-D-3-2-3	10		30
358342	IT-D-3-2-3	10		30
358343	IT-D-3-2-3	10		30
358344	IT-D-3-2-3	10		30
358350	IT-D-3-2-3	10		30
363640	IT-D-7-2	50		38
364131	IT-D-3-2-3	100		30
365130	IT-D-7-2	10		31
365627	IT-D-7-2	10		31
365706	IT-D-7-2	10		31
365912	IT-D-3-2-3	10		28
365913	IT-D-3-2-3	10		28
365914	IT-D-3-2-3	10		28
365918	IT-D-3-2-3	10		29
365924	IT-D-3-2-3	10		28
365925	IT-D-3-2-3	10		28
365926	IT-D-3-2-3	10		28
365979	IT-D-3-2-3	100		31
366005	IT-D-3-2-3	10		29
366539		50		31
366540		50		31
366689	IT-D-3-2-3	20		30
367210	IT-D-3-2-3	50		31
36870	IT-D-6-1-1	20		39
368713	IT-D-3-2-3	100		31
369392		50		31
369393		50		31
369763	IT-D-3-2-3	10		30
369772	IT-D-3-2-3	10		30
369773	IT-D-3-2-3	10		30
369775	IT-D-3-2-3	10		30
369776	IT-D-3-2-3	10		30
369777	IT-D-3-2-3	10		30
369778	IT-D-3-2-3	100		30
369821	IT-D-7-2	10		31
369882		10		31
369883	IT-D-3-2-3	200		31
370749	IT-D-7-2	10		31
370973	IT-D-3-2-3	10		30
37884	IT-D-3-2-3	100		31
38162	IT-D-6-1-1	20		39
38163	IT-D-6-1-1	20		39
39013	IT-D-7-2	200		34,40
39014	IT-D-7-2	200		34,40
39029	IT-D-7-2	200		34,40
39589	IT-D-6-1-1	20		39

**4**

40017	IT-D-7-4	500		40
42600	IT-D-7-4	10		11,18
455274	IT-D-3-2-3	100		31
455291	IT-D-3-2-3	10		31
455685	IT-D-3-1-1-2	1		35
455686	IT-D-3-1-1-2	1		35
455687	IT-D-3-1-1-2	1		35
455688	IT-D-3-1-1-2	1		35
455689	IT-D-3-1-1-2	1		35

No	Gruppe		€ (/100 = 100 Stück)	Seite
455690	IT-D-3-1-1-2	1		35
455691	IT-D-3-1-1-2	1		35
455692	IT-D-3-1-1-2	1		35
455693	IT-D-3-1-1-2	1		35
455694	IT-D-3-1-1-2	1		35
455695	IT-D-3-1-1-2	1		35
455696	IT-D-3-1-1-2	1		35
455697	IT-D-3-1-3	50		36
455698	IT-D-3-1-3	50		36
455762	IT-D-3-1-2-2	1		35
455763	IT-D-3-1-2-2	1		35
455764	IT-D-3-1-2-2	1		35
455765	IT-D-3-1-2-2	1		35
455766	IT-D-3-1-2-2	1		35
455767	IT-D-3-1-2-2	1		35
455768	IT-D-3-1-2-2	1		35
455769	IT-D-3-1-2-2	1		35
455770	IT-D-3-1-2-2	1		35
455771	IT-D-3-1-2-2	1		35
455772	IT-D-3-1-1-2	1		36
455773	IT-D-3-1-1-2	1		36
455774	IT-D-3-1-1-2	1		36
455775	IT-D-3-1-1-2	1		36
455776	IT-D-3-1-2-2	1		36
455777	IT-D-3-1-2-2	1		36
455778	IT-D-3-1-2-2	1		36
455779	IT-D-3-1-2-2	1		36
455780	IT-D-3-1-1-2	1		37
455781	IT-D-3-1-1-2	1		37
455783	IT-D-3-1-1-2	1		37
455784	IT-D-3-1-1-2	1		37
455785	IT-D-3-1-1-2	1		37
455786	IT-D-3-1-1-2	1		37
455787	IT-D-3-1-1-2	1		37
455788	IT-D-3-1-1-2	1		37
455789	IT-D-3-1-1-2	1		37
465347	IT-D-3-1-1-2	1		36
465374		1		35
465375	IT-D-3-1-2-2	1		35
465376	IT-D-3-1-1-2	1		36
465377		1		36
465378	IT-D-3-1-1-2	1		37
465379	IT-D-3-1-1-2	1		37
467713	IT-D-3-1-1-2	1		36
473645	IT-D-4-1-3	1		18
473646	IT-D-4-1-3	1		18
473647	IT-D-8-2	1		18
473648	IT-D-8-2	1		18
473649	IT-D-8-2	100		23
473650	IT-D-8-2	100		23
473651	IT-D-7-5	5		23
473652	IT-D-8-2	10		18
473653	IT-D-8-2	10		18
473654	IT-D-8-2	10		18
473655	IT-D-8-2	10		18
477480	IT-D-8-2	1		22
477481	IT-D-8-2	1		22
477482	IT-D-8-2	1		22
477483	IT-D-8-2	1		22
477484	IT-D-8-2	1		22
477485	IT-D-8-2	1		22
477486	IT-D-8-2	1		22
477487	IT-D-8-2	1		22
477488	IT-D-8-2	1		22
477489	IT-D-8-2	1		22
477499	IT-D-3-2-2	1		24
477500	IT-D-3-2-1	1		24
477501	IT-D-3-2-1	1		24
477503	IT-D-3-2-3	10		24
477529	IT-D-7-5	20		23
477530	IT-D-7-5	20		23
477533	IT-D-8-2	20		22
477535	IT-D-7-5	20		22



No	Gruppe		€ (/100 = 100 Stück)	Seite
477542	IT-D-8-2	1		21
477545	IT-D-8-2	1		21
477767	IT-D-7-5	20		22
478182	IT-D-8-2	1		23
478183	IT-D-8-2	1		23
478184	IT-D-8-2	1		23
478185	IT-D-8-2	1		23
478186	IT-D-8-2	1		23
479111	IT-D-3-1-1-1	1		21,32

**5**

51726	IT-D-1-2-1	20		9
51750	IT-D-1-2-1	20		9
51817	IT-D-1-2-1	50		10
51856	IT-D-1-2-1	20		9
52116	IT-D-1-1-1	20		9
52202	IT-D-7-5	20		16
53731	IT-D-2-2-1	10		11
53732	IT-D-2-2-1	10		11
53733	IT-D-2-2-1	10		11
53992	IT-D-1-1-1	50		10
54027	IT-D-2-2-1	10		11
54061	IT-D-2-2-1	10		11
54063	IT-D-2-2-1	10		11
54064	IT-D-2-2-1	10		11
54099	IT-D-1-2-1	20		9
54133	IT-D-1-2-1	20		9
54142	IT-D-2-1-1	10		10
54341	IT-D-7-1	20		16
54425	IT-D-1-2-1	20		10
55270	IT-D-2-4	10		12
55280	IT-D-2-4	10		11
55508	IT-D-1-1-1	20		9
55513	IT-D-2-2-1	10		11
55708	IT-D-2-4	10		12
55711	IT-D-2-4	10		11
55712	IT-D-2-4	10		11
55821	IT-D-1-1-1	20		9
55822	IT-D-2-1-1	10		10
58875	IT-D-2-4	10		12
58876	IT-D-2-4	10		11
59045	IT-D-3-1-1-1	10		32
59046	IT-D-3-1-2-1	10		33
59048	IT-D-3-1-2-1	10		33
59050	IT-D-3-1-2-1	10		33
59146	IT-D-6-1-3	20		39
59147	IT-D-6-1-3	20		39
59148	IT-D-6-1-3	20		39
59149	IT-D-6-1-3	20		39
59150	IT-D-6-1-3	20		39
59209	IT-D-1-1-1	20		9
59507	IT-D-1-1-3	20		17
59515	IT-D-1-1-3	20		17
59517	IT-D-1-1-3	20		17
59519	IT-D-1-2-3	20		17
59526	IT-D-1-1-3	20		17
59527	IT-D-1-1-3	20		17
59529	IT-D-1-2-3	20		17
59559	IT-D-1-2-3	20		17
59576	IT-D-1-1-3	20		17
59577	IT-D-1-1-3	20		17
59579	IT-D-1-2-3	20		17
59614	IT-D-2-1-3	10		18

**9**

94228	IT-D-7-2	20		34
-------	----------	----	--	----

# Sie wollen alles aus einer Hand?

Bei uns bekommen Sie Beschlagslösungen für Ihre Großflächen, Fenster und Türen – für Holz, PVC und Aluminium. Erleben Sie unser vielseitiges Systemangebot, umfassender Service inklusive. Entdecken Sie mehr davon auf unserer Website [www.maco.eu](http://www.maco.eu) oder kontaktieren Sie Ihren MACO-Kundenberater. Für aktuelle Neuheiten folgen Sie uns auf Social Media.

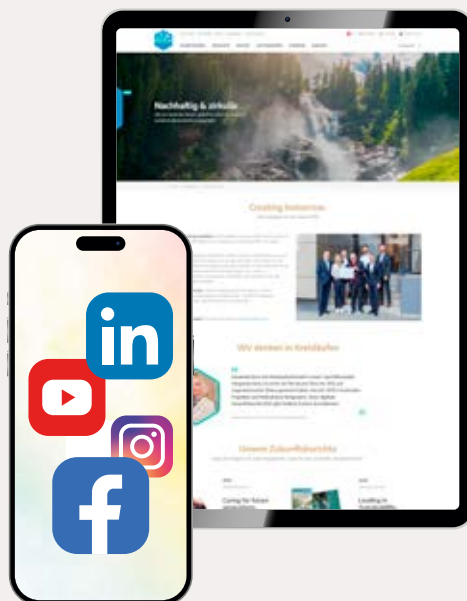

**MACO in Ihrer Nähe:**  
[www.maco.eu/kontakt](http://www.maco.eu/kontakt)



TECHNIK DIE BEWEGT



Dieses Print-Dokument wird laufend überarbeitet.  
Die aktuelle Version finden Sie unter <https://www.maco.eu/assets/757140>  
oder scannen Sie den QR-Code.

Best.-Nr. 757140 · Erstellungsdatum: 01/2025  
Alle Rechte und Änderungen vorbehalten.