

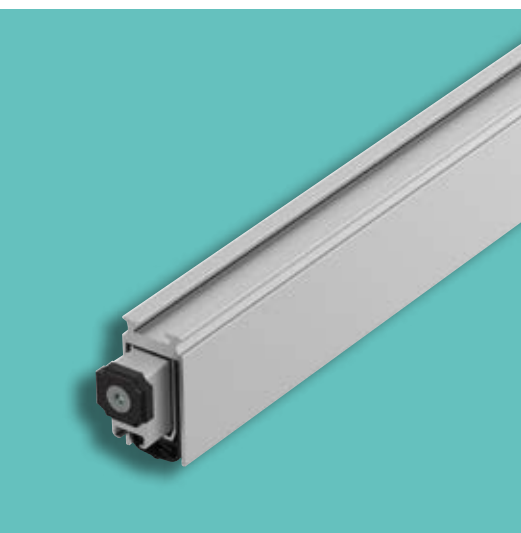

TEHNIKA
KOJA POKREĆE

MACO ADAPTA

BRTVE ZA PROZORE, VRATA TE PODIZNO-KLIZNE SUSTAVE



KATALOG

N šifra



jedinica pakiranja



bruto cijena u € (/00 znači da se cijena odnosi na 100 kom, inače se cijena odnosi uvijek na 1 kom.)



ukupna duljina dijela



širina

H visina



širina podne brtve vrata



visina podne brtve vrata



zračnost, koja se prekriva podnom brtvom vrata



1	Opće informacije	5
<hr/>		
2	Informacije o obradi	15
<hr/>		
3	Prozori	17
<hr/>		
4	HS	49
<hr/>		
5	Vrata	57
<hr/>		
6	Alat za brtve	79
<hr/>		
7	Indeks	
<hr/>		





1 Opće informacije

1.1	Napomene o garanciji	6
1.2	Svojstva materijala	8
1.3	Svojstva MACO brtvi	10
1.4	Izabrati KOMO kvalitetu znači izabrati sigurnost. Diljem svijeta.	14

1 Opće informacije

1.1 Napomene o garanciji

U skladu s jamstvom proizvođača za svoje proizvode, kako je definirano u Zakonu o jamstvu proizvođača (PHG u Austriji, ProdHaftG u Njemačkoj, PrHG u Švicarskoj, Codice del Consumo u Italiji), sljedeće informacije su obvezujuće i moraju se poštivati. Nepoštivanje oslobađa proizvođača od jamstva.

1.1.1 Informacije o proizvodu i o pravilnoj upotrebi

Sljedeća ponuda proizvoda obuhvaća brtve

- Brtve za prozore
- Brtve za vrata
- Dodatna oprema za brtve prozora i vrata
- Padajuće podne brtve
- Dodatna oprema za padajuće podne brtve

Područja primjene

Daljnje informacije o ispravnim tehnikama primjene mogu se pronaći u sljedećim poglavljima MACO kataloga: SVOJSTVA MATERIJALA, SVOJSTVA BRTVI, NAČINI OBRADJE BRTVI, TEHNIČKA SVOJSTVA BRTVI ZA PRAGOVE (vidi točku 5 ovog dokumenta).

1.1.2 Obratiti pozornost

- Važne napomene
 - i. Proizvodi iz serije BRTVI razvijaju se isključivo za profesionalnu upotrebu.
 - ii. MACO odbija snositi odgovornost ukoliko je za greške, oštećenja i nedostatke pri realizaciji, primjeni ili ugradnji odgovorno nespecializirano i nekvalificirano osoblje.

1.1.3 Nestručna upotreba

Primatelji isporučenog proizvoda, tj. svi koji proizvod dobivaju, primjenjuju, preprodaju, upotrebljavaju itd. bez iznimke su dužni strogo se pridržavati propisa i uputa ovog lista i ovdje navedenih naputaka. Svi korisnici, posebno osobe/radne skupine navedeni u točki 4. ove brošure, moraju informirati kupce, ugrađivače te korisnike o isporučenim MACO proizvodima. Nadalje je potrebno skrenuti im pažnju na upute za upotrebu i korištenje različitih elemenata prilikom skladištenja, upotrebe, transporta, primjene i rukovanja s MACO proizvodima. Posebice treba naglasiti i mogućnosti oštećenja koja mogu nastati kao posljedica krive i nedovoljno stručne upotrebe MACO proizvoda.

Nestručnom upotrebom smatra se:

- a) ako brtve dođu u kontakt s lakom i površinama čija vrsta i moguća reakcija nisu poznati (s dobavljačem unaprijed razjasniti kompatibilnost proizvoda)
- b) ako se ne pridržavamo uputa za pravilnu upotrebu
- c) ako se ne upotrebljavaju OZS tj. osobna zaštitna sredstva (osobna zaštitna oprema poput zaštitnih naočala, zaštitnih

- rukavica i maske za kisik) kao što je propisano u listu sa sigurnosnim uputama
- d) ako se ne slijede upute o području primjene predviđene za pojedinačne proizvode

1.1.4 Obveza informiranja i obrazovanja - opis ciljnih skupina

Upute iz ovog priručnika namijenjene su svim korisnicima tj. bez iznimke svima koji proizvod primjenjuju ili preprodaju. Kao primjer su ovdje navedene neke radne skupine:

1.1.4.1 Planer

Obuhvaća sve firme/osobe, koje planiraju gradnju neke zgrade, a time i ugradnju prozora/vrata/sustava uključujući i materijale i proizvode za ugradnju.

1.1.4.2 Specijalizirani kupci

Obuhvaća sve firme/osobe koje kupuju proizvode kod određenih proizvođača i preprodaju ih bez ikakvih izmjena ili daljnje obrade.

1.1.4.3 Proizvođači prozora/vrata/sustava

Obuhvaća sve firme/osobe koje kupuju poluproizvode kod određenih proizvođača kako bi nakon njihove obrade mogli proizvesti i kasnije ugrađivati vrata/prozore/sustave.

1.1.4.4 Distributeri građevinskih proizvoda/Tvrtke za ugradnju

Distributeri građevinskih proizvoda su sve firme/osobe koje kupuju prozore/vrata/sustave kod određenog proizvođača, kako bi ih bez ikakvih izmjena preprodavali ili ugradili u neki građevinski objekt.

"Firme za ugradnju" su sve firme/osobe koje kupuju prozore/vrata/sustave od nekog proizvođača ili distributera građevinskih proizvoda, kako bi ih ugradili u neki građevinski objekt.

1.1.4.5 Nalogodavac

Obuhvaća sve firme/osobe, koje daju nalog za proizvodnju prozora/vrata/sustava u svrhu ugradnje u njihov građevinski objekt.

1.1.4.6 Krajnji potrošači/Korisnici

Obuhvaća sve osobe, koje upotrebljavaju prozore/vrata/sustave. Takve osobe nazivamo "korisnici".

MACO svim primateljima MACO proizvoda, uvažavajući kodeks potrošača, na raspolaganje stavlja zakonsku odredbu 206/2005, neovisno o tome radi li se samo o sažecima ili o cjelokupnoj dokumentaciji s ciljem da se ispuni dužnost informiranja te čitanja uputa i objašnjenja vezana uz upotrebu proizvoda te kao garancija za moguće nedostatke ili greške u funkciji proizvoda.

Svi korisnici proizvoda su po točki 5 ove brošure dužni pročitati sve informacije o proizvodu i strogo ih se pridržavati, kako bi se zajamčila ispravna upotreba i pravilna funkcija proizvoda.

Primjeri

- Planeri su obvezni od proizvođača prozora/vrata ili od MACA zatražiti aktualnu verziju informacija o proizvodu i pridržavati se odgovarajućih uputa (vidi točku 5).
- Specijalizirani kupci obvezni su pridržavati se uputa iz aktualne verzije informacija o proizvodu (vidi točku 5) i kod MACA zatražiti tehničke priručnike, upute za ugradnju, upute za upotrebu i održavanje te na upit i listove sa sigurnosnim uputama i iste podijeliti proizvođačima prozora/vrata te firmama koje se bave ugradnjom.
- Distributeri građevinskih proizvoda obvezni su pridržavati se raspoloživih informacija o proizvodu (vidi točku 5) te zatražiti upute o upotrebi i održavanju kod proizvođača i ukoliko je tako predviđeno dati ih na raspolaganje nalogodavcima i krajnjim potrošačima tj. korisnicima.

1.1.5 Raspoloživa dokumentacija koju treba pročitati

Dokumentacija u nastavku sadržava obvezne propise u svezi s upotrebom proizvoda iz serije BRTVI:

- Katalog proizvoda
- Uputstva za ugradnju (ukoliko je tako predviđeno)
- Tehnički listovi vezani za proizvod (o proizvodu)
- Brošure sa sigurnosnim uputama (ukoliko je tako predviđeno)
- Uputstva za održavanje

Aktualna verzija gore spomenute dokumentacije može se u papirnatom obliku zatražiti od MACA ili ju se može preuzeti na web stranici www.maco.eu.

1.1.6 Isključenje od odgovornosti

Svi podaci i upute u ovom dokumentu, sastavljeni su uzimajući u obzir postojeće norme i propise po najnovijem standardu tehnike sukladno postignutom iskustvu i stečenom znanju.

Kako bi se osigurala sigurnost i ispravan rad BRTVI, treba se pridržavati svih uputa (vidi točke 2-3) koje MACO stavlja na

raspolaganje korisnicima proizvoda. Ne pridržavanje uputa smatra se nestručnom upotrebom po točki 3 što sa sobom povlači i rizik od tjelesnih ozljeda i materijalne štete. Ukoliko dođe do nekih odstupanja od MACO uputa ili korisnik traži uputu za nešto za što ne postoji uputa o rukovanju, a ni primjeri primjene, proizvođač je dužan automatski ispitati podudaranje s odredbama o upotrebi ili dati da to ispita kompetentna osoba.

MACO je oslobođen od bilo kakve odgovornosti i u sljedećim slučajevima:

- ukoliko proizvod ima neki nedostatak koji je nastao kao posljedica zakonskih ili pravnih propisa koje mora zadovoljavati
- ukoliko ovisno o važećim stručnim načelima u vrijeme uvođenja na tržište od strane optuženika neka svojstva proizvoda nisu prepoznata kao nedostaci
- ukoliko je optuženik proizveo samo jedan element ili samo jedan poluproizvod, a nedostatak je nastupio tek u fazi konstrukcije proizvoda u koju je ugrađen taj element ili poluproizvod ili ako je nedostatak nastao kao posljedica pogrešaka i/ili nepravilne upotrebe korisnika proizvoda iz serije BRTVI (vidi točku 3)

MACO ne preuzima odgovornost za greške u radu i funkciji te oštećenja nastala kao posljedica ne pridržavanja točaka 2, 3e, 5,6 (detaljnije 2i, ii, iii, iv, 3a-e, 5I,II,III,IV,V,VI,6).

U tim se slučajevima isključuje svaka zakonska i ugovorna garancija te svaka vrsta jamstva za oštećenja nastala kao posljedica neispravnog proizvoda.

1.1.7 Roba drugog proizvođača

Izričito ističemo da je u ovom katalogu prikazana i roba koja se ne proizvodi u tvrtkama MACO grupe. Ta je roba u katalogu označena fusnotama ispod tablice s proizvodima. Primjenjuju se sve tehničke specifikacije, napomene i uputstva dotičnog proizvođača kao i isključivo njihovo jamstvo i jamstvene obveze. MACO garancije su za te proizvode izričito isključene osim ako pismeno nije drukčije definirano.

Popis proizvođača iz dotične proizvodne linije:

- Deventer Profile GmbH & Co KG

1.2 Svojstva materijala

1.2.1 Važne upute

1.2.2 Materijali MACO brtvi

BRTVE OD KOMPAKTNOG TERMOPLASTA (PC)

Od mekanog, vinilnog termoplasta, mono- ili koekstrudirane.

- Prikladne za kombinaciju s lakovima (osim s vodenim lakovima)
- Mogućnost varenja ili kutnog rezanja
- Otpornost na temperaturu: -10/+10 °C

Brtve od kompaktnog TPE-a (TC)

Od termoplastičnih elastomera, mono- i koekstrudirane.

- Mogućnost vrlo tankih geometrija stijenki profila - za maksimalan komfor i mekano zatvaranje
- Čvrsta stražnja strana otporna na rastezanje za komfornu ugradnju
- Izvrsna dimenzijska stabilnost
- Prvoklasna tolerancija
- Dobra otpornost na vodene lakove i razrjeđivače
- Mogućnost varenja ili kutnog rezanja
- Otpornost na temperaturu: -40/+120 °C

Brtve od pjenaste TPE mješavine (TE)

Brtve od termoplastičnih elastomera su ko- ili triekstrudirane, zbog čega je profil djelomično pjenast.

- Prvoklasna tolerancija
- Čvrsta stražnja strana otporna na rastezanje za komfornu ugradnju
- Stabilna geometrija

- Funkcijski dio brtve od pjenastog je materijala što omogućuje komforan, mekan pritisak pri zatvaranju
- Dobra otpornost na vodene lakove i razrjeđivače
- Mogućnost varenja ili kutnog rezanja
- Otpornost na temperaturu: -40/+120 °C

Brtve od kompaktnog silikona (SC)

Od vulkaniziranog silikona, mono- ili koekstrudirane.

- Izvrsna otpornost na UV-zračenje
- Posebno mekan, komforan pritisak pri zatvaranju i kod nepovoljnih osi okretanja
- Poboljšana elastičnost pri nepovoljnim vremenskim uvjetima
- Otpornost na temperaturu: -40/+200 °C

Brtve od EPDM-a (EC-kompaktne, EE-pjenaste)

Te su brtve vulkanizirane od EPDM-a te su mono- ili koekstrudirane, pri čemu profil može biti ili kompaktan (EC) ili djelomično pjenast (EE).

- (EE) Funkcijski dio brtve od pjenastog je materijala što omogućuje komforan, mekan pritisak pri zatvaranju
- (EC) Tanke geometrije stijenki profila za velika opterećenja i dugi životni vijek
- Izvrsna elastičnost
- Prvoklasna tolerancija
- Izvrsna otpornost na vodene lakove i razrjeđivače
- Mogućnost kutnog rezanja
- Otpornost na temperaturu: -40/+200 °C

Otpornost na lak		
Serija	pogodan kod lakiranja na bazi razrjeđivača	pogodan kod lakiranja na bazi vode
PCxxxx	✓	✗
TCxxxx	✓	✓
TExxxx	✓	✓
SCxxxx	✓	✓
SExxxx	✓	✓
ECxxxx	✓	✓
EExxxx	✓	✓
✓	kompatibilno	
✗	nije kompatibilno	

1.2.3 Boje MACO brtvi

crna	
grafitno siva	
siva	
svijetlo-siva	
bijela	
bež	
smeđa	

Prikazane boje su primjeri. Boja na papiru može se razlikovati od boje brtvi.

Pozor: Može se dogoditi da nisu svi profili dostupni u svim prikazanim bojama

1.3 Svojstva MACO brtvi

Brtve su općenito napravljene od kompaktnog materijala različitih tvrdoća po Shore-u. U slučaju ekstruzije s jednom tvrdoćom, govorimo o mono ekstruziji. Ako se zajedno ekstrudiraju dvije različite tvrdoće, govorimo o koekstruziji dviju komponenata. Ako se jedan dio brtve ekstrudira od mekanog, pjenastog materijala i spoji s čvrstim materijalima, općenito govorimo o troekstruziji.

Proširena (pjenasta) struktura zbog svojih posebnih svojstava osigurava vrlo mekan pritisak zatvaranja. Razvoj oblika brtve zajedno s posebno mekanim i maksimalno elastičnim funkcijskim područjima ujedno povećava i toplinsku i akustičnu učinkovitost brtvljenja. Cjelokupna kvaliteta profila rezultat je pravilnog izbora oblika brtve u pogledu različitih fizikalnih oblika ekstrudiranih materijala i njihovih kombinacija za izvrstan rezultat učinkovitosti brtvljenja i komforno zatvaranje.

1.3.1 Svojstva MACO brtvi od kompaktnog TPE-a (TC)

S mono ili koekstrudiranim brtvama od termoplastičnih elastomera (TPE) mogu se razviti jednostavni i složeni oblici brtvi s vrlo malom debljinom stijenke. Tako se mogu ekstrudirati filigranske brtve s vrlo dobrim funkcijama brtvljenja i relativno malim tolerancijama. U temperaturnom rasponu od $-40\text{ }^{\circ}\text{C}/+120$

$^{\circ}\text{C}$, TPE ima konstantna fizikalna i mehanička svojstva te je otporan na UV zračenje i ozon.

Posebnost TPE-a je mogućnost varenja materijala odnosno profila.

A - Jednostavna obrada korištenjem tvrdog stražnjeg dijela⁽¹⁾ i ugradnjom ekspanzijske barijere⁽²⁾, brtva se bez problema može kutno obraditi.

B - Lakša ugradnja zahvaljujući tvrdom stražnjem dijelu koji sprječava prekomjernu ekstenziju brtve kod umetanja u utor.

C - Brtvena nožica specijalno razvijena za univerzalne⁽¹⁾ odnosno nominalne mjere⁽²⁾ osigurava izvrsno držanje u utoru i jednostavnu ugradnju.

D - Visoka učinkovitost zahvaljujući sinergiji: brtva-okovrag Zahvaljujući oblicima brtve razvijenim specijalno za optimalan kontakt s graničnikom i ostalim prozorskim dodacima, brtva osigurava visoku toleranciju u učinkovitom području djelovanja i u nekim slučajevima prati konturu graničnika.

E - Komforna uporaba Izbor materijala i njihova kombinacija, dizajn oblika brtve s malom debljinom stijenke te umetnute točke savijanja omogućuju komforno zatvaranje bez da se izgubi učinkovitost izolacije.

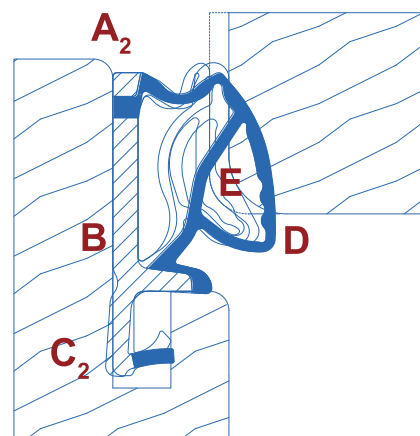
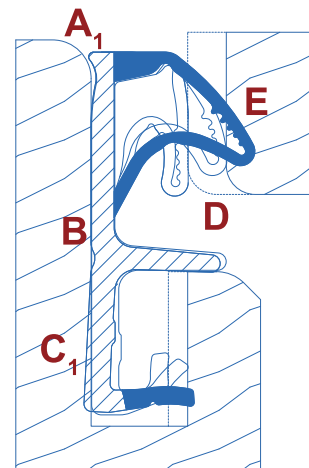

1.3.2 Svojstva MACO brtvi od termoplastičnih elastomera s TE pjenom

Općenito se s ko- ili troekstrudiranim brtvama od termoplastičnog elastomera (TPE) mogu razviti jednostavni i složeni oblici brtvi u proširenom obliku (pjena), koji su mekani kako bi mogli jako dobro ispuniti svoju funkciju brtvljenja. Brtve od TE-

a su otporne na UV zračenje i u temperaturnom rasponu od -40 °C/+120 °C TPE ima konstantna fizikalno-mehanička svojstva . Posebnost TPE-a je da se uz mogućnost obrade klijestima za kutno sječenje, mogu i variti u kutovima.

- 1 Prekomjerna ekstenzija - stabilizirajuće područje
- 2 Oblaganje - zaštitni sloj
- 3 Kruti puni materijal - stabilizirajuće područje
- 4 Mekani puni materijal - funkcijsko područje
- 5 Ekspanzivni materijal (pjena) - funkcijsko područje

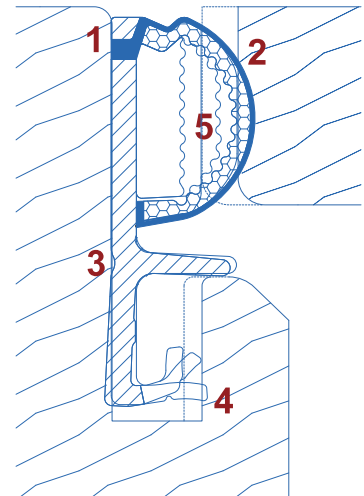

1.3.3 Svojstva MACO brtvi od vulkaniziranog silikona s kompaktnim SC-om ili pjenastim SE-om

S mono- ili koekstrudiranim brtvama od silikona (SC) mogu se razviti jednostavni ili složeni oblici brtvi izvrsnih svojstava. MACO SC brtve se uz upotrebu niti za povećanje otpornosti na pucanje i ekstenziju posebno ističu zbog upotrebe koekstrudirane izvedbe sa čvršćim leđima. Na taj način je postavljanje u utor znatno olakšano. Ponekad je to potpomognuto površinom koja je tvornički već obrađena talkom. U temperaturnom ras-

ponu od $-40\text{ }^{\circ}\text{C}/+200\text{ }^{\circ}\text{C}$ silikoni imaju konstantna fizikalna i mehanička svojstva i otporni su na UV zračenje i ozon. Posebnost silikona je njihova izvrsna elastičnost, povećana otpornost na temperaturu i izuzetna dugotrajnost. Vulkanizirani silikon je vrhunski materijal za profil brtve. Primjena određenog udjela pjenastog materijala moguća je kod silikona (SE).

A - robustna i postojana nit u fazi ugradnje štiti brtvu od prekomjerne ekstenzije. Osim toga služi i kao indikator za ispravnu kutnu obradu brtvenih profila.

B - Lakša ugradnja zahvaljujući tvrdom stražnjem dijelu koji sprječava prekomjernu ekstenziju brtve kod umetanja u utor. Osim toga čvrsta leđa imaju stabilizirajući učinak na geometriju glave.

C - Sinergija brtva-okov-prag. Kombinacija posebnih svojstava mekih i elastičnih silikonskih materijala uz izbor odgovarajuće geometrije, uzimajući u obzir moguće dijelove okova i situacije ugradnje, omogućuje profile s povećanom tolerancijom i istovremeno čvrstim držanjem u utoru.

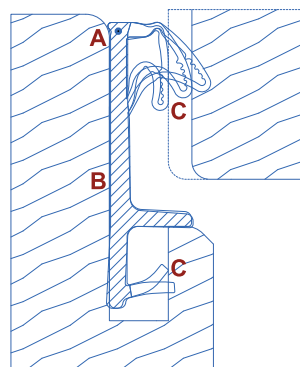

1.3.4 Svojstva MACO brtvi od kompaktnog EPDM-a s kompaktnim EC-om ili pjenastim EE -om

S mono, ko- ili troekstrudiranim brtvama od vulkaniziranog EPDM-a mogu se razviti brtve prilično velike debljine stijenke i mekih zaobljenih oblika, a preporučuju se u crnoj boji prije svega za korištenje u vanjskim prostorima i kod aluminijskih profila.

Ovi profili brtve posebno su mekani u svom obliku s proširenim (pjenastim) funkcijskim područjem, bilo šupljim ili čvrstim. U temperaturnom rasponu od -40 °C/+120 °C EPDM ima kons-

tantna fizikalna i mehanička svojstva, otporan je na UV zračenje i ozon te konstantno izvrsno elastičan.

MACO brtve od EPDM-a su jedine iz asortimana brtvi dostupne uglavnom u crnoj boji. Prošireno (pjenasto) funkcijsko područje moglo bi se i obojati, ali u ovoj izvedbi ne bi više bilo otporno na UV zračenje. Kod stalnog izlaganja UV zračenju, propisana boja uvijek je crna.

A - Lakša ugradnja zahvaljujući tvrdom stražnjem dijelu koji sprječava pekomjernu ekstenziju brtve kod umetanja u utor.

B - Izvrsna mekoća već na dodir. Zahvaljujući posebnim svojstvima EPDM-a, prošireno područje (pjena) ne treba dodatnu površinsku zaštitu. To omogućuje da se prošireno područje posebno dobro stisne.

C - Pun profil garantirane mekoće. Čak i kod oblika brtve bez šupljina, prošireno područje daje posebnu mekoću i izvrsnu elastičnost u svim uvjetima.

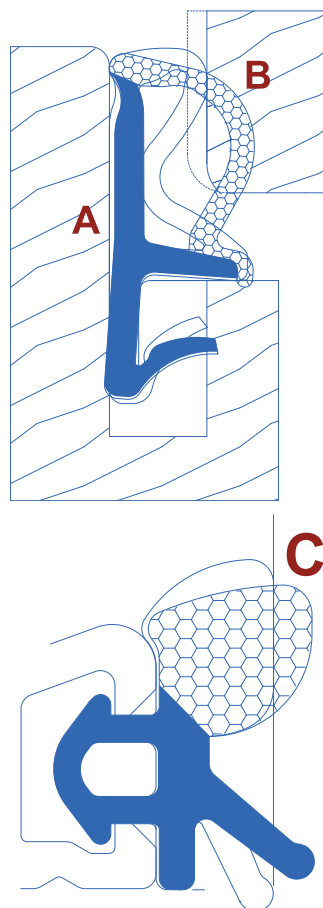

1.4 Izabrati KOMO kvalitetu znači izabrati sigurnost. Diljem svijeta.

KOMO jamči kvalitetu provjerenu od strane neovisnih, objektivnih stručnjaka na temelju unaprijed određenih, opće prihvaćenih zahtjeva.

KOMO znak kvalitete: internacionalna garancija kvalitete od 1962.

Svaki proizvod za građevinski ili infrastrukturni sektor koji ima KOMO certifikat, ispunjava najviše zahtjeve kvalitete*. Tek nakon što akreditirani i neovisni instituti za certificiranje nakon ponovljenih testiranja potvrde, da su ispunjeni svi uvjeti, proizvod smije dobiti znak KOMO kvalitete.

Stroga i internacionalno priznata pravila za KOMO sustave certificiranja određuju dodanu vrijednost proizvoda** koji imaju znak KOMO kvalitete. Zato KOMO kvaliteta pruža sigurnost svugdje u svijetu.

(*) Zahtjeve za KOMO certifikaciju određuju stručna povjerenstva u kojima su zastupljene sve uključene strane. Zahtjevi su opisani u smjernicama za ocjenjivanje.

(**) Osim za proizvode (proizvodi za zgrade i infrastrukturu, sirovine i pomoćni materijal) KOMO certificiranje stvara dodanu vrijednost i za građevinske procese i sustave, za gradnju, usluge, sustave menadžmenta te inovacije u građevinskom i infrastrukturnom sektoru.

KOMO znak kvalitete potvrđuje objektivno ispitano kvalitetu

KOMO znak kvalitete je sve ono što CE znak kvalitete nije. I obrnuto. KOMO i CE savršeno se nadopunjuju. CE djeluje kao svojevrsna putovnica kojom se neki proizvod može plasirati na tržišta Europske unije i pridruženih zemalja. A uz KOMO znak kvalitete kupac opetovanim testiranjima dobiva dokaz objektivno utvrđene kvalitete svugdje u svijetu.

Obećanje KOMO znaka kvalitete u 48 zemalja

Svaki KOMO certificirani proizvod ispunjava visoke standarde kvalitete koje zahtijevaju zakoni i propisi u građevinskom i infrastrukturnom sektoru u Nizozemskoj tj. nizozemska Uredba o gradnji kao i svi međunarodni propisi, koji se primjenjuju u Nizozemskoj (i većini drugih zemalja EU).

Kao rezultat, proizvodi koji nose KOMO znak kvalitete postižu kvalitetu koja je međunarodno priznata i kupcima daje sigurnost;

KOMO znak kvalitete zastupljen je u 48 zemalja diljem svijeta, na gotovo svim kontinentima i u najrazličitijim linijama proizvoda građevinskog i infrastrukturnog sektora: čak i ako službeno ne zadovoljava pravne propise koji vrijede u nekoj državi, svejedno ispunjava uvjet objektivnog i opće priznatog standarda kvalitete.

Nositelji KOMO certifikata su inovativne tvrtke s najvišim standardima kvalitete, koje ulažu u objektivno ispitano kvalitetu, u kvalitetu svojih KOMO certificiranih proizvoda, a istovremeno i u internu kontrolu kvalitete. Na taj način uvijek mogu ponuditi najbolje za gradnju i infrastrukturu. Za dobrobit i interes svih.

Postoji oko 4.300 nositelja KOMO certifikata u Austriji, Bjelorusiji, Belgiji, Bosni i Hercegovini, Brazilu, Kamerunu, Čileu, Kini, Kolumbiji, Kosta Riki, Danskoj, Estoniji, Finskoj, Francuskoj, Gabunu, Njemačkoj, Velikoj Britaniji, Grčkoj, Irskoj, Indiji, Indoneziji, Iranu, Izraelu, Italiji, Latviji, Lihtenštajnu, Luksemburgu, Maleziji, Maroku, Norveškoj, Nizozemskoj, Peruu, Poljskoj, Češkoj, Rusiji, Srbiji, Singapuru, Slovačkoj, Surinamu, Švedskoj, Švicarskoj, Tajvanu, Tajlandu, Turskoj, Ukrajini, Mađarskoj, SAD-u i Vijetnamu.

Za proizodače sirovina te građevinskog i infrastrukturnog materijala:

Proizvodite li jednu ili više sirovina i/ili materijala za sektor gradnje i infrastrukture s KOMO certifikatom? U tom slučaju se aktivno izdvajate od ostalih dobavljača održavanjem najviših standarda kvalitete. Vaši proizvodi odmah dobivaju prednost na tržištu za građevinske i infrastrukturne projekte u Nizozemskoj (prema nizozemskim zakonima, propisima i svim zahtjevima profesionalnih tržišnih operatera).

I izvan Nizozemske KOMO certificiranje ima važnu i međunarodno priznatu ulogu. Uz odlučujuću tržišnu prednost u odnosu na nizozemske kupce, tvrtke s KOMO znakom kvalitete dobivaju instrument pomoću kojeg se mogu izdvojiti na ostalim tržištima.





2 **Informacije o obradi**

2.1 **Rješenja za MACO brtve za letvu pomoćnog krila - dvokrilni prozori** _____ 16

2 Informacije o obradi

2.1 Rješenja za MACO brtve za letvu pomoćnog krila - dvokrilni prozori

Univerzalni završetci:

- Primjenivo za letvu pomoćnog krila kod brtvi krila i okvira za profile bez specijalnog prihvata za završetke.
- Univerzalni završetci su primjenjivi neovisno o obliku brtve. Koriste se kod utora brtvi širine od 3 i od 4-5 mm.
- Visina srednje brtve tu mora iznositi 11 do 12 mm i 19 mm. Pri ugradnji nije potrebno lijepljenje.
- Završetci se isporučuju u paru (lijevi i desni).
- Univerzalni završetci su napravljeni od TPE-a (vidi svojstva TPE materijala) i dostupni su u različitim bojama palete MACO brtvi.

U području gdje se koristi univerzalni završetak mora uz ugradbenu dimenziju brtve biti najmanje još 1 mm prostora.

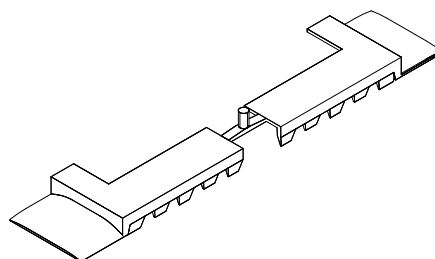

Otvoreni spojevi između prvog i drugog krila slabe su točke



Umetnite završetke u utor zajedno s brtvom



Ispravno pozicionirajte završetke



Spoj je pokriven



3 Prozori

3.1	Srednje brtve krila _____	18
3.2	Brtve za okvir _____	24
3.3	Brtve za preklop krila _____	27
3.4	Brtve za letvu pomoćnog krila _____	35
3.5	Završne brtve za letvu pomoćnog krila _____	38
3.6	Brtve za ostakljivanje za drvo _____	41
3.7	Brtve za ostakljivanje za aluminij _____	42
3.8	Vanjske brtve za okvir za drvo _____	43
3.9	Ljepljive brtve _____	46
3.10	Cjevaste brtve _____	47

3 Prozori

3.1 Srednje brtve krila

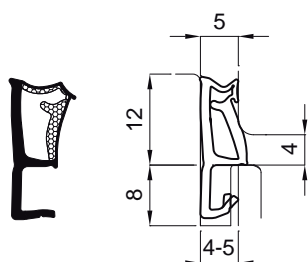
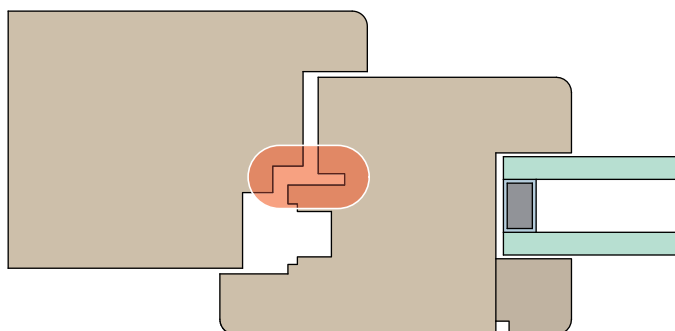

479597

3.1.1 TE3023c

			L		N ^o
TE3023c	TPE pjenasti	bijela	180	180	479598
		crna	180	180	479597
		smeđa	180	180	479599
		bež	180	180	479600
		grafitno siva	180	180	479602
		siva	180	180	479601
	Uzorak-		6	6	479603

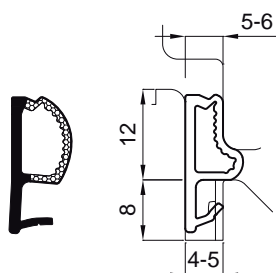

476366

3.1.2 TE3003b

			L		N ^o
TE3003b	TPE pjenasti	bijela	170	170	476369
		crna	170	170	476370
		smeđa	170	170	476368
		bež	170	170	476367*
		siva	170	170	476366*
		svijetlo-siva	170	170	479919
	Uzorak-		6	6	476675

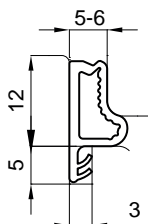

476566

3.1.3 TE3004

L



No

TE3004	TPE pjenasti		L	No
		bijela	210	210
		crna	210	210
		smeđa	210	210
		bež	210	210
		siva	210	210
		svijetlo-siva	210	210
	Uzorak-		6	6

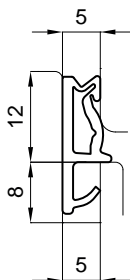

476508

3.1.4 TE3009

L



No

TE3009	TPE pjenasti		L	No
		bijela	200	200
		crna	200	200
		smeđa	200	200
		bež	200	200
		grafitno siva	200	200
		siva	200	200
		svijetlo-siva	200	200
	Uzorak-		6	6

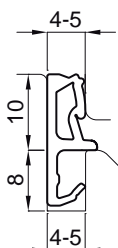

477396

3.1.5 TE3011b

L



No

TE3011b	TPE pjenasti		L	No
		bijela	180	180
		crna	180	180
		smeđa	180	180
		bež	180	180
		siva	180	180
	Uzorak-		6	6

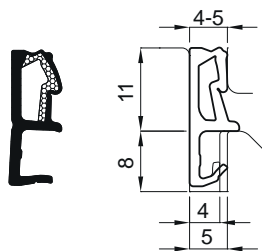

477889

3.1.6 TE3013d

			L		No
TE3013d	TPE pjenasti	bijela	170	170	477891
		crna	170	170	477889
		smeđa	170	170	477890
		siva	170	170	479750
	Uzorak-		6	6	477892

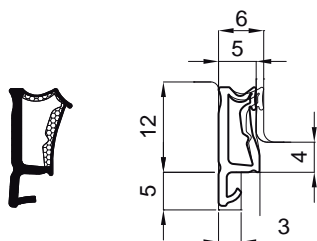

479997

3.1.7 TE3025

			L		No
TE3025	TPE pjenasti	bijela	200	200	479997*
		crna	200	200	480970*
		smeđa	200	200	480002*
		bež	200	200	480001*
		grafitno siva	200	200	479998*
		svijetlo-siva	200	200	480000*
	Uzorak-		6	6	480003

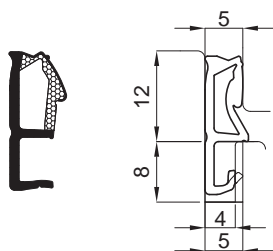

480501

3.1.8 TE3031

			L		No
TE3031	TPE pjenasti	bijela	180	180	480502
		crna	180	180	480501
		smeđa	180	180	480503
	Uzorak-		6	6	480504

476497

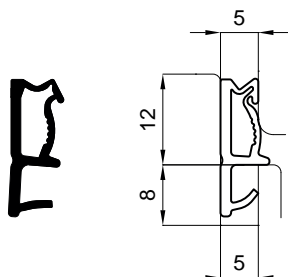

3.1.9 TC2002

L



Nº

TC2002	Kompaktni TPE		200	200	
		bijela	200	200	476500*
		crna	200	200	476501
		smeđa	200	200	476499
		bež	200	200	476497
		grafitno siva	200	200	479442*
		siva	200	200	476498
	Uzorak-		6	6	476670

476634

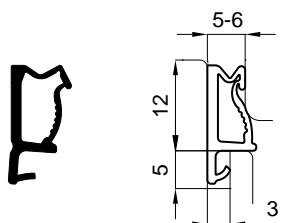

3.1.10 TC2003

L



Nº

TC2003	Kompaktni TPE		200	200	
		bijela	200	200	476637
		crna	200	200	476638*
		smeđa	200	200	476635
		bež	200	200	476634*
		siva	200	200	476636
		svijetlo-siva	200	200	478047*
	Uzorak-		6	6	476682

476690

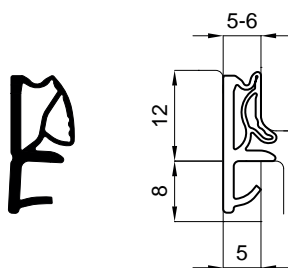

3.1.11 TC2017

L



Nº

TC2017	Kompaktni TPE		150	150	
		bijela	150	150	476693
		crna	150	150	476694
		smeđa	150	150	476691
		bež	150	150	476690*
		siva	150	150	476692
	Uzorak-		6	6	477147

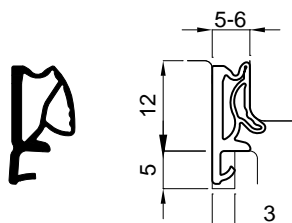

476695

3.1.12 TC2018			L		No
TC2018	Kompaktni TPE	bijela	150	150	476698
		crna	150	150	476699
		smeđa	150	150	476696
		bež	150	150	476695
		siva	150	150	476697
	Uzorak-		6	6	477148

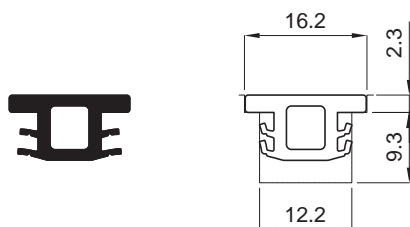

477227

3.1.13 TC2025b			L		No
TC2025b	Kompaktni TPE	Srebrno-siva	180	180	477227
	Uzorak-		6	6	477297

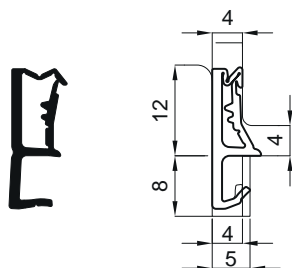

480444

3.1.14 TC2062			L		No
TC2062	Kompaktni TPE	bijela	160	160	480445
		crna	160	160	480720
		smeđa	160	160	480444
	Uzorak-		6	6	480446

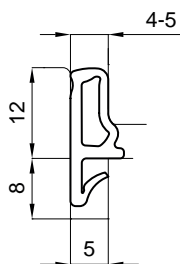

476885

3.1.15 EE5002			L		N ^o
EE5002	penasti EPDM	bijela	200	200	476886*
		crna	200	200	476885
		smeđa	200	200	476888*
		bež	200	200	476889*
		siva	200	200	476887*
		Uzorak-	6	6	476890

3.2 Brtve za okvir

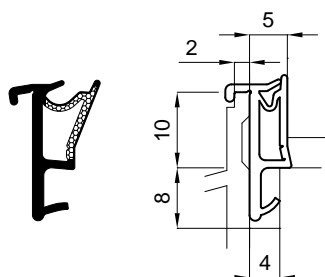
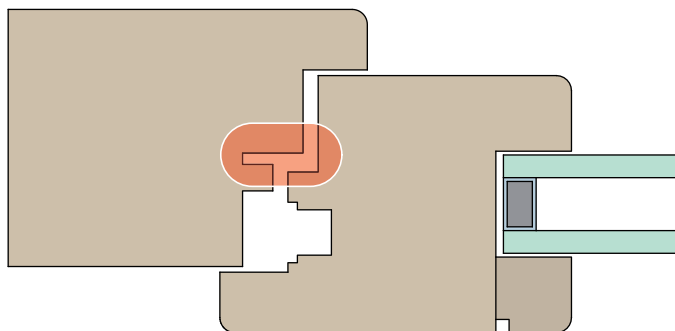

476482

3.2.1 TE3002a

			L		N ^o
TE3002a	TPE pjenasti	bijela	120	120	476485
		crna	120	120	476486
		smeđa	120	120	476484
		bež	120	120	476482*
		siva	120	120	476483*
Uzorak-			6	6	476674

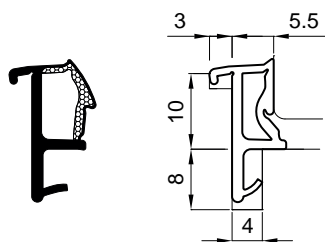

477885

3.2.2 TE3014

			L		N ^o
TE3014	TPE pjenasti	bijela	120	120	477887
		crna	120	120	477885
		smeđa	120	120	477886
		siva	120	120	479349
		Uzorak-			6

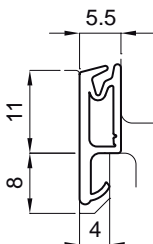

477962

3.2.3 TE3015a

L



No

TE3015a	TPE pjenasti		L	No
	bijela	160	160	477964
	crna	160	160	477962
	smeđa	160	160	477991
	bež	160	160	477992*
	siva	160	160	479549
	svijetlo-siva	160	160	477990
Uzorak-		6	6	477963

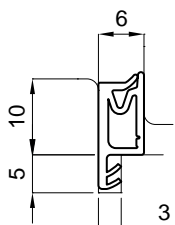

479308

3.2.4 TE3021

L



No

TE3021	TPE pjenasti		L	No
	bijela	180	180	479310
	crna	180	180	479308
	smeđa	180	180	479309*
Uzorak-		6	6	479311

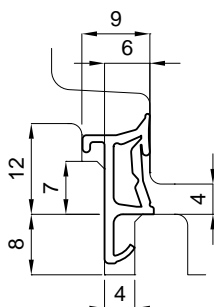

480111

3.2.5 TE3024

L



No

TE3024	TPE pjenasti		L	No
	crna	120	120	480111
Uzorak-		6	6	480112

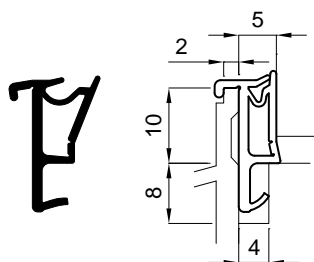

478400

3.2.6 TC2037			L		N ^o
TC2037	Kompaktni TPE	bijela	120	120	478401
		crna	120	120	478402
		smeđa	120	120	478400
	Uzorak-		6	6	478403

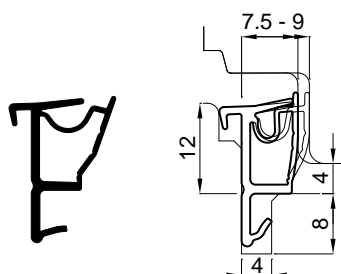

478573

3.2.7 TC2045			L		N ^o
TC2045	Kompaktni TPE	crna	100	100	478573
	Uzorak-		6	6	479041

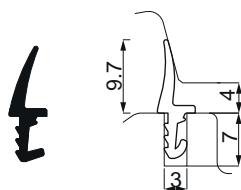

480235

3.2.8 TC2061b			L		N ^o
TC2061b	Kompaktni TPE	bijela	500	500	480236*
		smeđa	500	500	480235*
	Uzorak-		6	6	480237

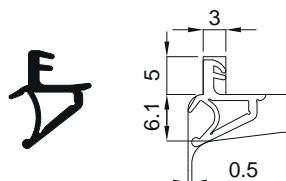

480382

3.2.9 SC6015a			L		N ^o
SC6015a	kompaktni silikon	bijela	180	180	480383*
		crna	180	180	480382
	Uzorak-		6	6	480384

3.3 Brtve za preklop krila

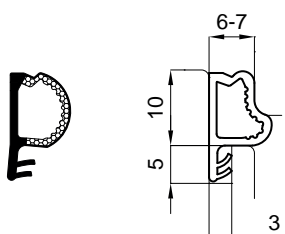
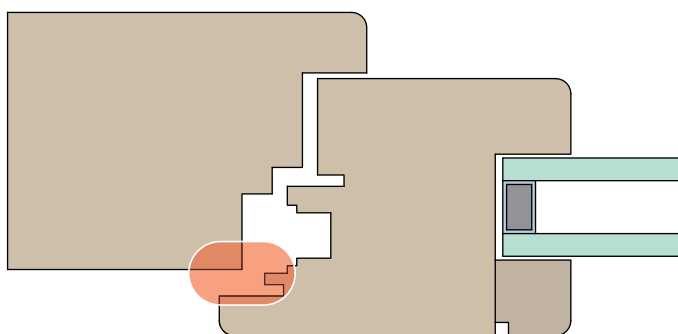

476376

3.3.1 TE3001

			L		N ^o
TE3001	TPE pjenasti	bijela	200	200	476379
		crna	200	200	476380
		smeđa	200	200	476378
		bež	200	200	476377
		siva	200	200	476376
		svijetlo-siva	200	200	480034*
Uzorak-			6	6	476673

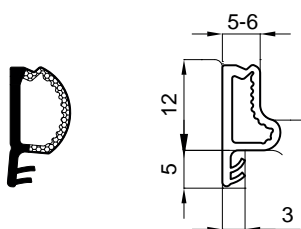

476566

3.3.2 TE3004

			L		N ^o
TE3004	TPE pjenasti	bijela	210	210	476569
		crna	210	210	476566
		smeđa	210	210	476568
		bež	210	210	476570
		siva	210	210	476567
		svijetlo-siva	210	210	479001
Uzorak-			6	6	476677

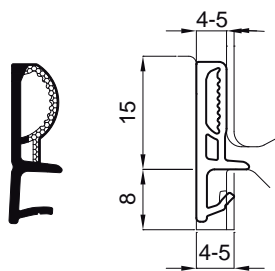

476571

3.3.3 TE3005b			L		No
TE3005b	TPE pjenasti	bijela	170	170	476574
		crna	170	170	476571
		smeđa	170	170	476573
		bež	170	170	476575*
		siva	170	170	476572*
	Uzorak-		6	6	476678

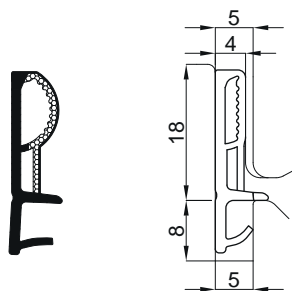

476576

3.3.4 TE3006a			L		No
TE3006a	TPE pjenasti	bijela	150	150	476579
		crna	150	150	476576
		smeđa	150	150	476578
		bež	150	150	476580*
		siva	150	150	476577
	Uzorak-		6	6	477306

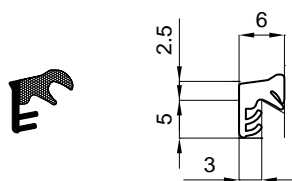

476487

3.3.5 TE3007			L		No
TE3007	TPE pjenasti	bijela	370	370	476490
		crna	370	370	476491
		smeđa	370	370	476489
		bež	370	370	476487
		siva	370	370	476488
		svijetlo-siva	370	370	479596*
	Uzorak-		6	6	476679

476503

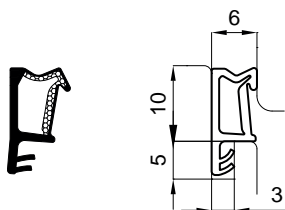

3.3.6 TE3008

L 

No

TE3008	TPE pjenasti		L	No	
		bijela	230	230	476506
		crna	230	230	476507
		smeđa	230	230	476505
		bež	230	230	476503
		grafitno siva	230	230	479647
		siva	230	230	476504
		svijetlo-siva	230	230	479434
		Uzorak-	6	6	476680

477402

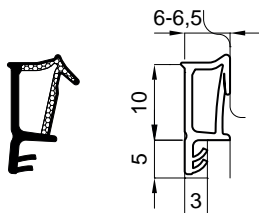

3.3.7 TE3012

L 

No

TE3012	TPE pjenasti		L	No	
		bijela	190	190	477403
		crna	190	190	477402*
		smeđa	190	190	477404
		bež	190	190	477405*
		siva	190	190	477406*
		Uzorak-	6	6	477407

479997

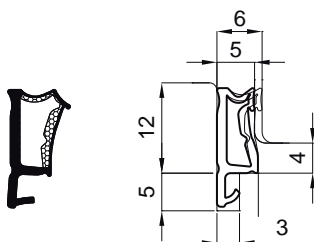

3.3.8 TE3025

L 

No

TE3025	TPE pjenasti		L	No	
		bijela	200	200	479997*
		crna	200	200	480970*
		smeđa	200	200	480002*
		bež	200	200	480001*
		grafitno siva	200	200	479998*
		svijetlo-siva	200	200	480000*
		Uzorak-	6	6	480003

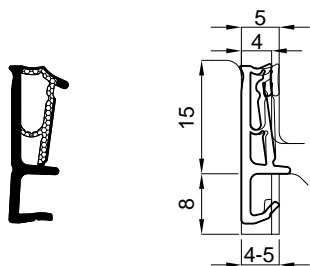

480295

3.3.9 TE3026			L		№
TE3026	TPE pjenasti	bijela	160	160	480297
		crna	160	160	480295
		smeđa	160	160	480296
		bež	160	160	480298
	Uzorak-		6	6	480299

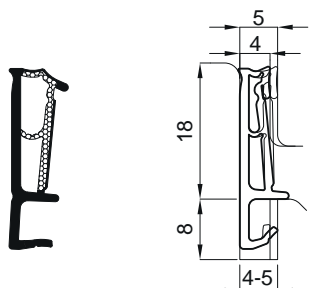

480300

3.3.10 TE3027			L		№
TE3027	TPE pjenasti	bijela	140	140	480302
		crna	140	140	480300
		smeđa	140	140	480301
		siva	140	140	480303
	Uzorak-		6	6	480304

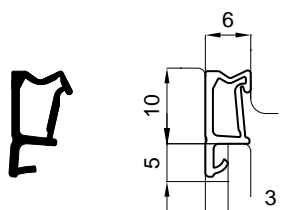

476492

3.3.11 TC2001			L		№
TC2001	Kompaktni TPE	bijela	230	230	476495
		crna	230	230	476496
		smeđa	230	230	476494
		bež	230	230	476492
		siva	230	230	476493
	Uzorak-		6	6	476669

476634

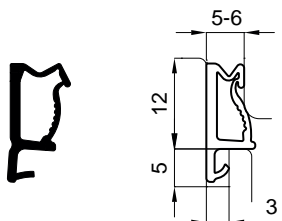

3.3.12 TC2003

			L		N ^o
TC2003	Kompaktni TPE	bijela	200	200	476637
		crna	200	200	476638*
		smeđa	200	200	476635
		bež	200	200	476634*
		siva	200	200	476636
		svijetlo-siva	200	200	478047*
	Uzorak-		6	6	476682

476581

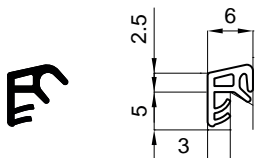

3.3.13 TC2004

			L		N ^o
TC2004	Kompaktni TPE	bijela	370	370	476584
		crna	370	370	476581
		smeđa	370	370	476583
		bež	370	370	476585
		siva	370	370	476582
		svijetlo-siva	370	370	480506*
	Uzorak-		6	6	476671

476586

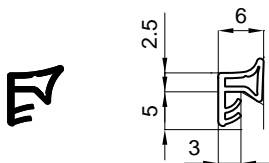

3.3.14 TC2005

			L		N ^o
TC2005	Kompaktni TPE	bijela	370	370	476589
		crna	370	370	476586
		smeđa	370	370	476588
		bež	370	370	476590
		grafitno siva	370	370	479441*
		siva	370	370	476587
	Uzorak-		6	6	476672

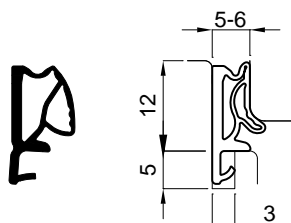

476695

3.3.15 TC2018

L 

No

TC2018	Kompaktni TPE		L	150	150	No
		bijela		150	150	476698
		crna		150	150	476699
		smeđa		150	150	476696
		bež		150	150	476695
		siva		150	150	476697
	Uzorak-			6	6	477148

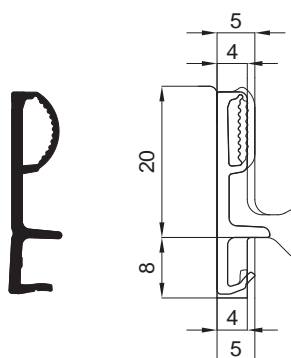

477866

3.3.16 TC2029a

L 

No

TC2029a	Kompaktni TPE		L	140	140	No
		bijela		140	140	477867*
		crna		140	140	477866
		smeđa		140	140	477868*
		bež		140	140	477869*
		siva		140	140	477870*
	Uzorak-			6	6	477871

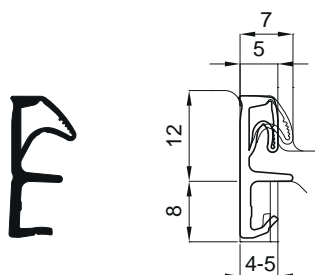

478325

3.3.17 TC2032a

L 

No

TC2032a	Kompaktni TPE		L	140	140	No
		bijela		140	140	478328*
		crna		140	140	478325*
		smeđa		140	140	478326*
		bež		140	140	478327*
		siva		140	140	478396*
	Uzorak-			6	6	478329*

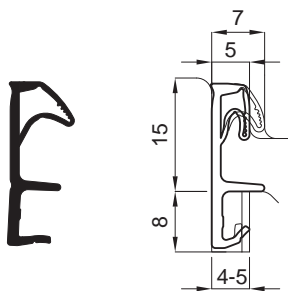

478487

3.3.18 TC2039a

L 

N^o

TC2039a	Kompaktni TPE		L		N ^o
		bijela	120	120	478490*
		crna	120	120	478489*
		smeđa	120	120	478488*
		bež	120	120	478487*
		siva	120	120	478491*
		Uzorak-	6	6	478492

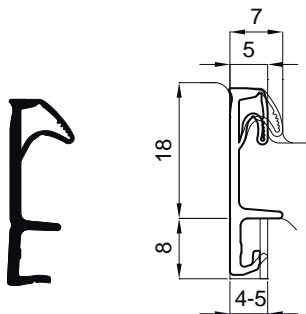

478505

3.3.19 TC2040a

L 

N^o

TC2040a	Kompaktni TPE		L		N ^o
		bijela	100	100	478508
		crna	100	100	478507
		smeđa	100	100	478506
		bež	100	100	478505*
		Uzorak-	6	6	478509

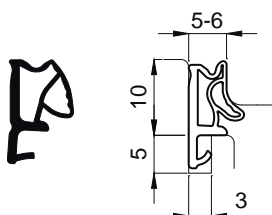

478878

3.3.20 TC2049

L 

N^o

TC2049	Kompaktni TPE		L		N ^o
		bijela	190	190	478879*
		crna	190	190	478878*
		smeđa	190	190	478881*
		siva	190	190	478880*
		Uzorak-	6	6	478882

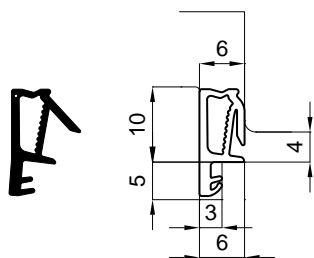

479292

3.3.21 SC6012

			L		No
SC6012	kompaktni silikon	crna	25	25	479292
		smeđa	25	25	479293
		svijetlo-siva	25	25	479294
	Uzorak-		6	6	479295

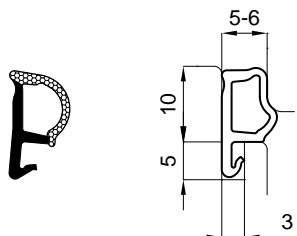

476879

3.3.22 EE5001

			L		No
EE5001	penasti EPDM	bijela	220	220	476880*
		crna	220	220	476879
		smeđa	220	220	476882*
		bež	220	220	476883*
		siva	220	220	476881*
	Uzorak-		6	6	476884

3.4 Brtve za letvu pomoćnog krila

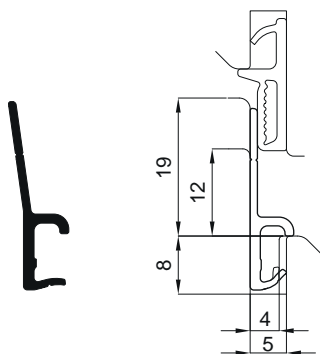
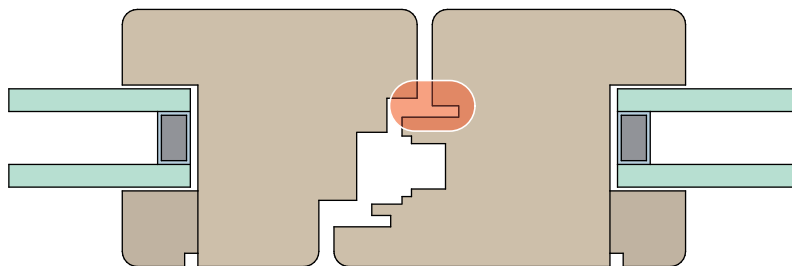

476900

3.4.1 TC2019a

			L		№
TC2019	Kompaktni TPE	siva	180	180	476902
TC2019a	Kompaktni TPE	bijela	180	180	476901
		crna	180	180	476900
		smeđa	180	180	476903
		bež	180	180	476904*
Uzorak-			6	6	476905

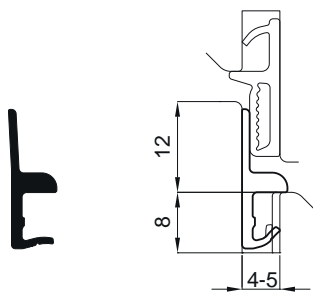

476906

3.4.2 TC2020a

			L		№
TC2020a	Kompaktni TPE	bijela	210	210	476907
		crna	210	210	476906
		smeđa	210	210	476909
		bež	210	210	476910*
		siva	210	210	476908*
Uzorak-			6	6	476911

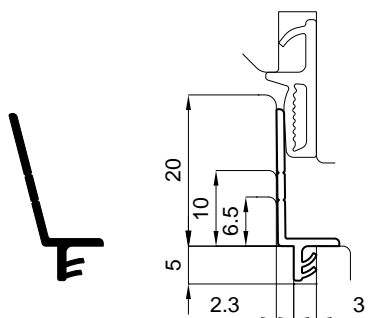

476912

3.4.3 TC2021			L		№
TC2021	Kompaktni TPE	bijela	130	130	476913
		crna	130	130	476912
		smeđa	130	130	476915
		bež	130	130	476916*
		grafitno siva	130	130	478049
		siva	130	130	476914*
	Uzorak-		6	6	476917

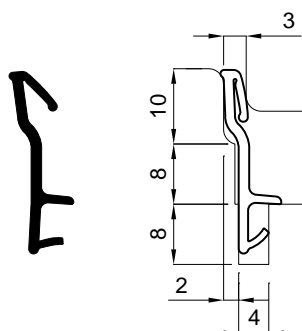

478102

3.4.4 TC2033			L		№
TC2033	Kompaktni TPE	crna	100	100	478102
	Uzorak-		6		478103

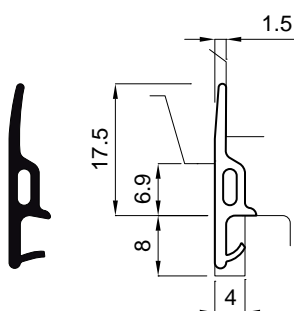

478153

3.4.5 TC2034			L		№
TC2034	Kompaktni TPE	crna	150	150	478153
	Uzorak-		6	6	478154

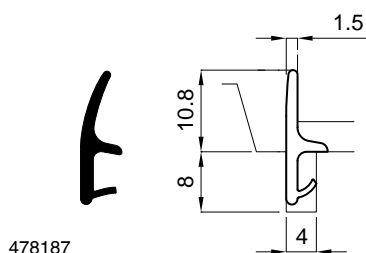

478187

3.4.6 TC2035

L



№

TC2035	Kompaktni TPE	crna	200	200	478187
		Uzorak-	6	6	478188

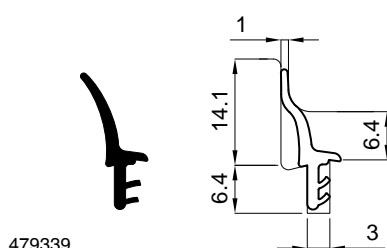

479339

3.4.7 TC2053

L



№

TC2053	Kompaktni TPE	bijela	180	180	479341
		crna	180	180	479339
		smeđa	180	180	479340
		bež	180	180	480037
		siva	180	180	480065
		Uzorak-	6	6	479342

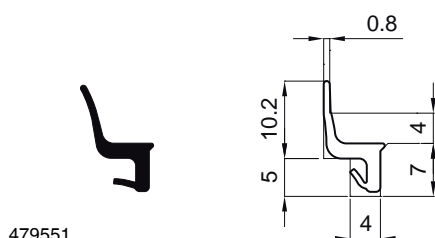

479551

3.4.8 TC2054

L



№

TC2054	Kompaktni TPE	crna	200	200	479551*
		Uzorak-	6	6	479552

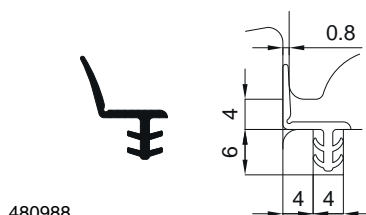

480988

3.4.9 TC2066

L



№

TC2066	Kompaktni TPE	crna	200	200	480988
		svijetlo-siva	200	200	480989
		Uzorak-	6	6	480990

3.5 Završne brtve za letvu pomoćnog krila

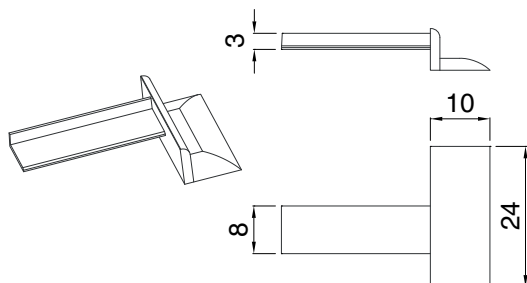
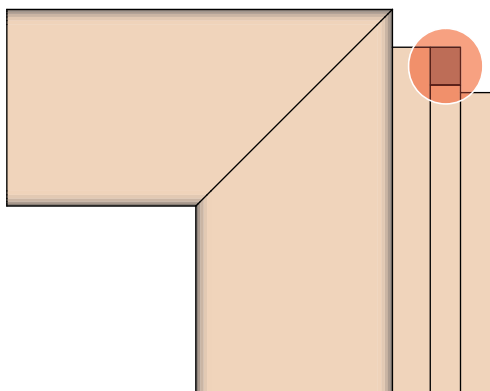

476999

3.5.1 Završetak univerzalni 10 za 3mm utor



No

'univerzal 10'	Kompaktni TPE			
		bijela	100	476999*
		crna	100	476998*
		smeđa	100	477000*
		bež	100	477002*
		siva	100	477001*

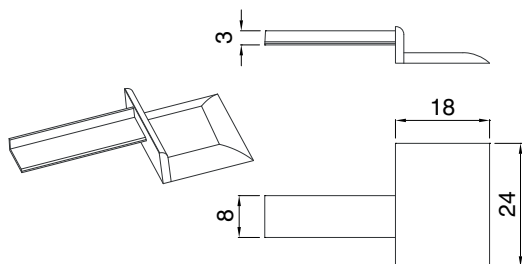

477004

3.5.2 Završetak univerzalni 18 za 3mm utor



No

'univerzal 18'	Kompaktni TPE			
		bijela	100	477004*
		crna	100	477003*
		smeđa	100	477005*
		bež	100	477007*
		siva	100	477006*

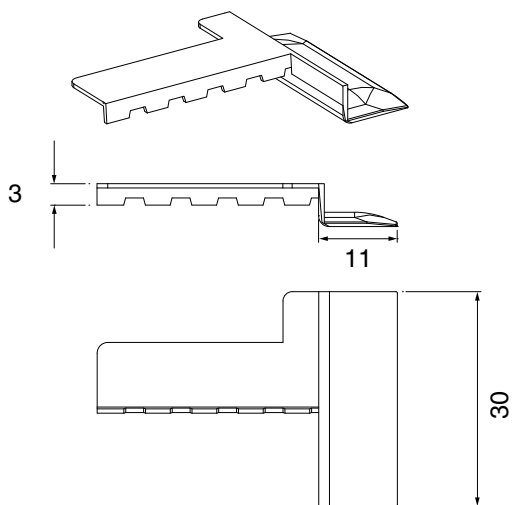

478777

3.5.3 Završetak univerzalni 30 za 3mm utor



No

'univerzal 30'	Kompaktni TPE			
		bijela	100	478778
		crna	100	478777
		smeđa	100	478779
		bež	100	478781*
		grafitno siva	100	463122
		svijetlo-siva	100	478780*

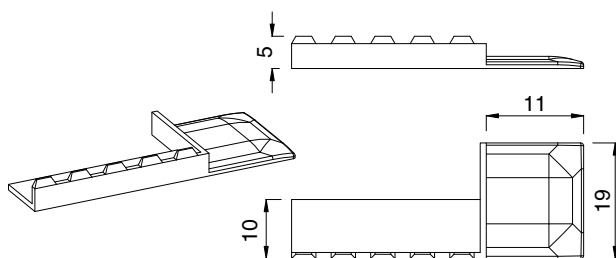

476994

3.5.4 Završetak univerzalni 11 za 5mm utor



No

'univerzal 11'	Kompaktni TPE			
		bijela	100	476994*
		crna	100	476993*
		smeđa	100	476995*
		bež	100	476997*
		siva	100	476996*

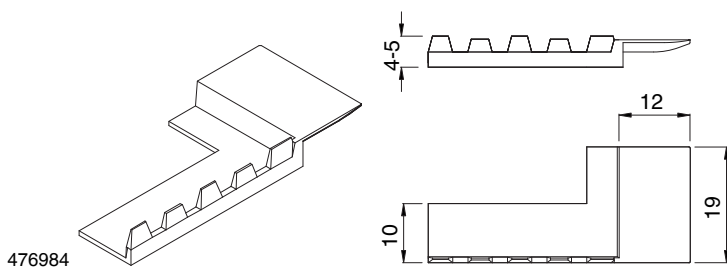

3.5.5 Završetak univerzalni 12 za 4-5mm utor



No

'univerzal 12'	Kompaktni TPE			
		bijela	100	476984
		crna	100	476983
		smeđa	100	476985
		bež	100	476987
		siva	100	476986

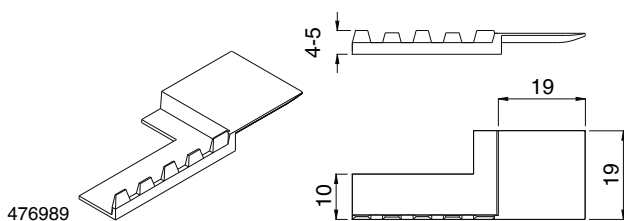

3.5.6 Završetak univerzalni 19 za 4-5mm utor



No

'univerzal 19'	Kompaktni TPE			
		bijela	100	476989
		crna	100	476988
		smeđa	100	476990
		bež	100	476992*
		siva	100	476991

3.6 Brtve za ostakljivanje za drvo

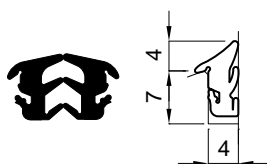
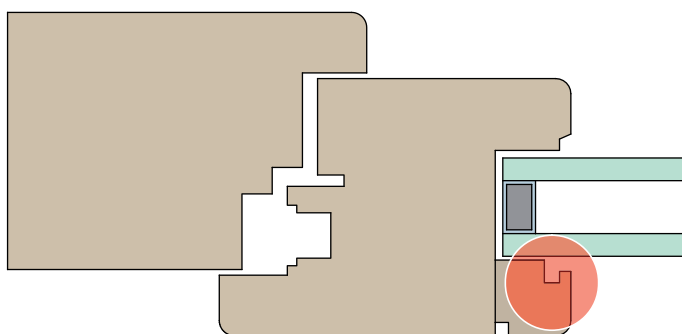

478202

3.6.1 TC2031				L		N ^o
TC2031	Kompaktni TPE	bijela	u paru (150x2)	300	300	478203
		crna	u paru (150x2)	300	300	478202
		smeđa	u paru (150x2)	300	300	478205
		siva	u paru (150x2)	300	300	478204
		Uzorak-	u paru (6x2)	12	6	478206

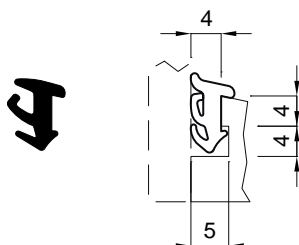

478197

3.6.2 TC2036				L		N ^o
TC2036	Kompaktni TPE	bijela		250	250	478200
		crna		250	250	478197*
		smeđa		250	250	478198*
		bež		250	250	478199
		Uzorak-		6	6	478201

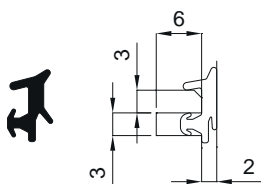

480195

3.6.3 TC2059				L		N ^o
TC2059	Kompaktni TPE	crna		350	350	480195
		Uzorak-		6	6	480196

3.7 Brtve za ostakljivanje za aluminij

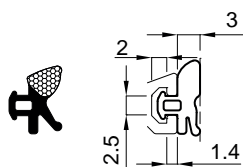
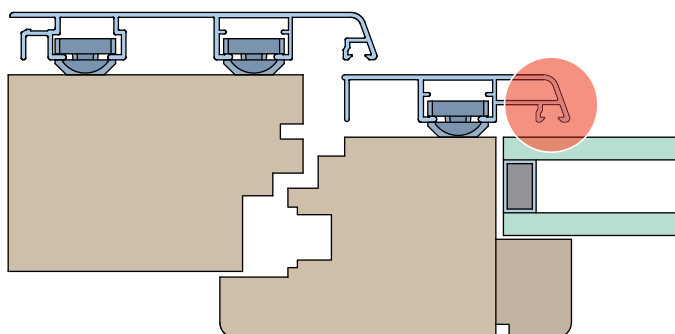

477861

3.7.1 EE5007

L



No

EE5007

penasti EPDM

crna

300

300

477861*

Uzorak-

6

477948

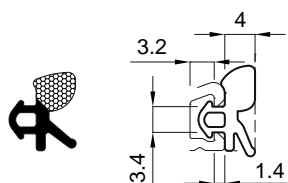

477862

3.7.2 EE5008

L



No

EE5008

penasti EPDM

crna

250

250

477862*

Uzorak-

6

477949

3.8 Vanjske brtve za okvir za drvo

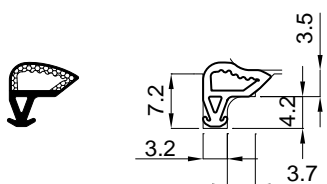
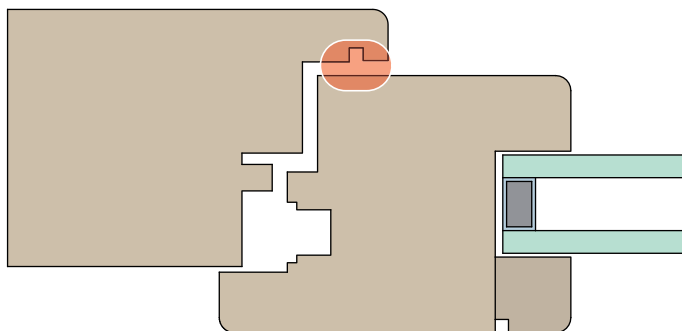

477955

3.8.1 TE3016		L		№
TE3016	TPE pjenasti	bijela	300 300	477956
		crna	300 300	477958
		smeđa	300 300	477955
		siva	300 300	477957
		svijetlo-siva	300 300	477959
	Uzorak-		6	477960

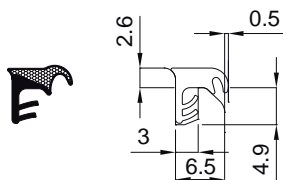

478672

3.8.2 TE3019c		L		№
TE3019c	TPE pjenasti	bijela	300 300	478672*
		smeđa	300 300	478673
	Uzorak-		6 6	478674

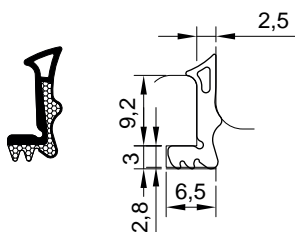

106245

3.8.3 TE3022c			№
	TPE pjenasti	Uzorak-	6 106245
		crna	200 481428*
		bijela	200 481429*
		smeđa	200 481430*

480262

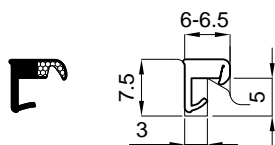

3.8.4 TE3028			L		N ^o
TE3028	TPE pjenasti	bijela	350	350	480264*
		crna	350	350	480262
		smeđa	350	350	480263*
	Uzorak-		6	6	480265

477408

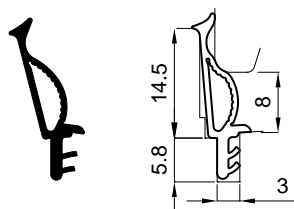

3.8.5 TC2027			L		N ^o
TC2027	Kompaktni TPE	bijela	180	180	477409
		crna	180	180	477408
		smeđa	180	180	477410
		bež	180	180	477411*
		siva	180	180	477412
	Uzorak-		6	6	477413

477414

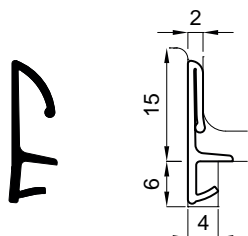

3.8.6 TC2028a			L		N ^o
TC2028a	Kompaktni TPE	bijela	200	200	477415
		smeđa	200	200	477414
		siva	200	200	479550
	Uzorak-		6	6	477416

478495

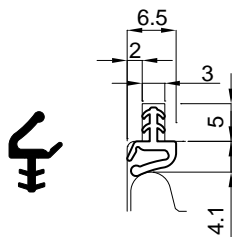

3.8.7 TC2038			L		N ^o
TC2038	Kompaktni TPE	crna	300	300	478495
		svijetlo-siva	300	300	479002
	Uzorak-		6	6	478496

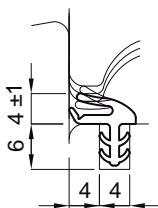

480095

3.8.8 TC2056

L



№

TC2056	Kompaktni TPE	crna	200	200	480095*
		svijetlo-siva	200	200	480099*
	Uzorak-		6	6	480100

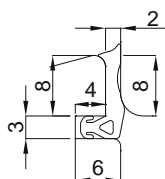

480192

3.8.9 TC2060

L



№

TC2060	Kompaktni TPE	bijela	250	250	480193
		crna	250	250	480192
	Uzorak-		6	6	480194

3.9 Ljepljive brtve

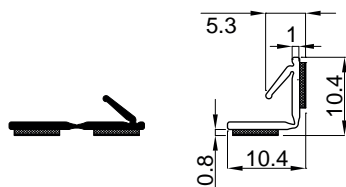
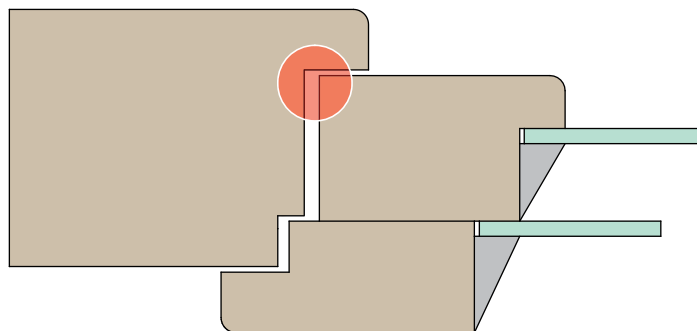

478514

3.9.1 TC2042		L		Nº	
TC2042	Kompaktni TPE	bijela	15	180	478515*
		crna	15	180	478514*
	Uzorak-		6	6	478516

3.10 Cjevaste brtve

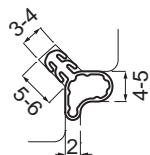
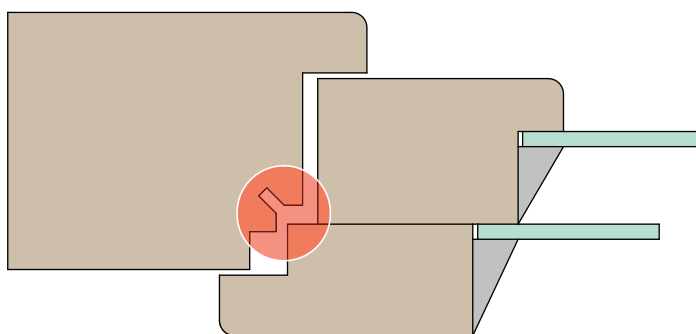

479272

3.10.1 SC6011b

		L			N ^o
SC6011b	kompaktni silikon	bijela	200	200	480136*
		crna	200	200	479272*
		smeđa	200	200	479273*
		svijetlo-siva	200	200	479877*
Uzorak-		6	6		479274



Prozori
Cjevaste brtve



4 HS

4.1	Srednja zona	50
4.2	Vodilica	52
4.3	Sa strane i ispod	54

4 HS

4.1 Srednja zona

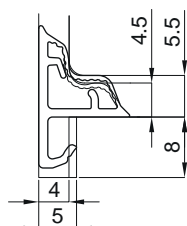
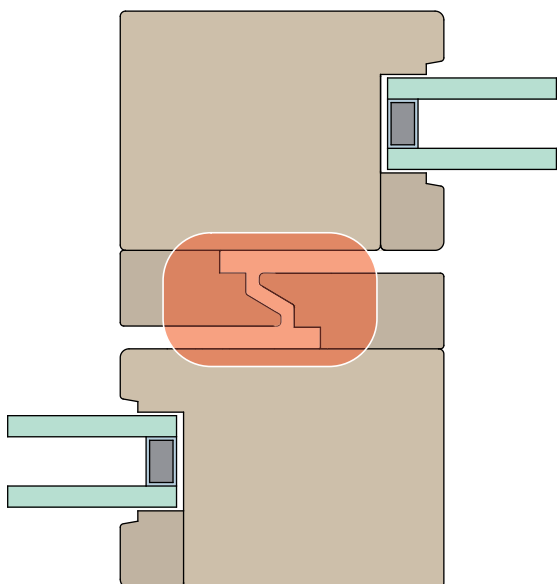

480919

4.1.1 TC2065

			L		N _o
TC2065	Kompaktni TPE	crna	150	150	480919
		smeđa	150	150	480921
		svijetlo-siva	150	150	480920
	Uzorak-		6	6	480922

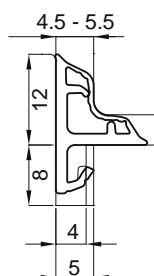

476743

4.1.2 SC6006e

			L		N _o
SC6006b	kompaktni silikon	bijela	100	100	476746
SC6006e	kompaktni silikon	crna	100	100	476747
		smeđa	100	100	476744
		bež	100	100	476743*
		siva	100	100	476745
		svijetlo-siva	100	100	478175
	Uzorak-		6	6	476748

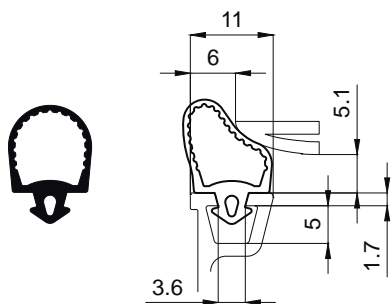

479083

4.1.3 SC6014

L



№

SC6014	kompaktni silikon	svijetlo-siva	25	25	479083
	Uzorak-		6	6	479084

4.2 Vodilica

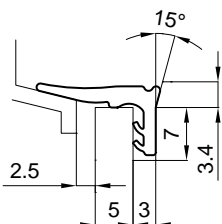
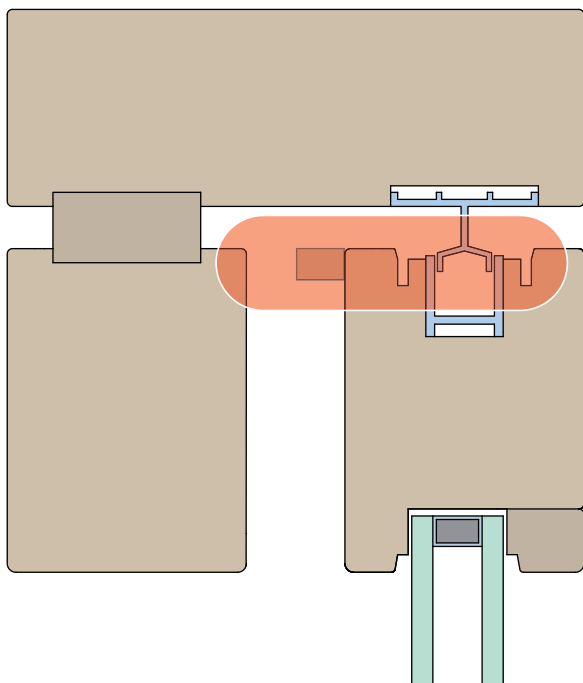

477050

4.2.1 TC2023

					L		No
TC2023	Kompaktni TPE	bijela	u paru	(7,5x2)	15	15	478137
				(90x2)	180	180	477053
		crna	u paru	(7,5x2)	15	15	478136
				(90x2)	180	180	477054
				6 kom po 30 m (15X2)	180	180	478134
				(7,5x2)	15	15	478135
		smeđa	u paru	(90x2)	180	180	477051*
				6 kom po 30 m (15X2)	180	180	478133
		bež	u paru	(90x2)	180	180	477050*
		siva	u paru	(90x2)	180	180	477052
		Uzorak-	u paru	(6x2)	12	6	477055

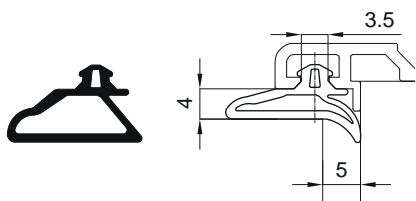

478647

4.2.2 TC2048			L		N ^o
TC2048	Kompaktni TPE	crna	1,5	15	478647
			2,5	10	478648
			3,5	15	478649
		svijetlo-siva	1,5	15	478650
			2,5	15	478651
			3,5	15	478652

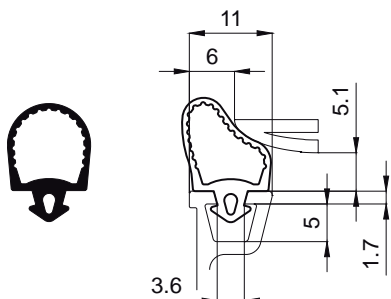

479083

4.2.3 SC6014			L		N ^o
SC6014	kompaktni silikon	svijetlo-siva	25	25	479083
		Uzorak-	6	6	479084

4.3 Sa strane i ispod

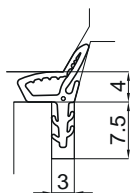
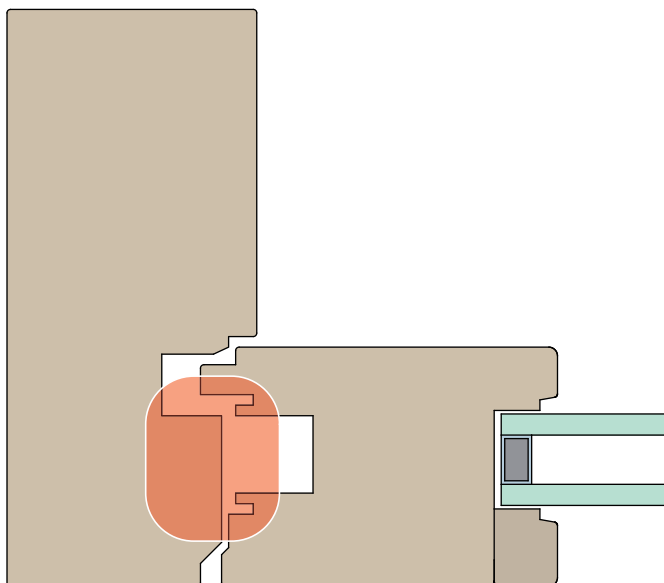

476545

4.3.1 SC6001			B	H		№
Silikon	SC6001a	crna	2,5	2,5	20	476545
		Boja: Antracit-siva	2,5	2,5	20	477105
		svijetlo-siva	2,5	2,5	20	476550
	SC6001b	crna	3,5	3,5	15	476551
		Boja: Antracit-siva	3,5	3,5	15	477104
		svijetlo-siva	3,5	3,5	15	476555
	SC6001c	crna	1,5	2,5	20	476556
		Boja: Antracit-siva	1,5	2,5	20	477103
		svijetlo-siva	1,5	2,5	20	476560

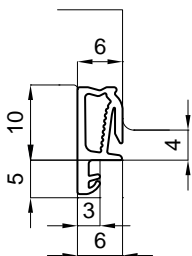

479292

4.3.2 SC6012			L		№
SC6012	kompaktni silikon	crna	25	25	479292
		smeđa	25	25	479293
		svijetlo-siva	25	25	479294
	Uzorak-	6	6	479295	

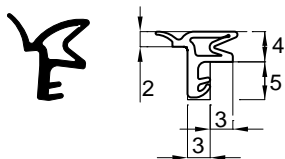

479297

4.3.3 SC6013



Nº

SC6013	kompaktni silikon		L		Nº
		crna	25	25	479297
		smeđa	25	25	479298
		svijetlo-siva	25	25	479299
	Uzorak-		6	6	479300

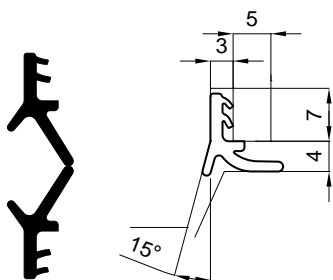

477056

4.3.4 TC2024a



Nº

TC2024a	Kompaktni TPE				L		Nº
	bijela	u paru	(15x2)		30	30	478143
			(90x2)		180	180	477059
			6 kom po 30 m (15X2)		180	180	478140
	crna	u paru	(15x2)		30	30	478142
			(90x2)		180	180	477060
			6 kom po 30 m (15X2)		180	180	478139
	smeđa	u paru	(15x2)		30	30	478141
			(90x2)		180	180	477057
			6 kom po 30 m (15X2)		180	180	478138
	bež	u paru	(90x2)		180	180	477056
	siva	u paru	(90x2)		180	180	477058
	Uzorak-	u paru	(6x2)		12	6	477061

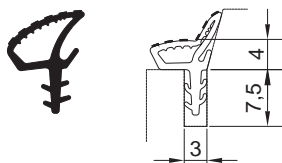

480730

4.3.5 TC2064-1



Nº

Kompaktni TPE			B	H		Nº
	TC2064-1a	crna	2,5	2,5	20	480730*
		Boja: Antracit-siva	2,5	2,5	20	480732*
		svijetlo-siva	2,5	2,5	20	480731*
	TC2064-1b	crna	3,5	3,5	15	480733*
		Boja: Antracit-siva	3,5	3,5	15	480735*
		svijetlo-siva	3,5	3,5	15	480734*
	TC2064-1c	crna	1,5	2,5	20	480736*
		Boja: Antracit-siva	1,5	2,5	20	480738*
		svijetlo-siva	1,5	2,5	20	480737*



HS
Sa strane i ispod



5 Vrata

5.1	Brtve za ulazna vrata s povoljnim zaokretnim kutom _____	58
5.2	Brtve za ulazna vrata s nepovoljnim zaokretnim kutom _____	64
5.3	Brtve za unutarnja vrata s povoljnim zaokretnim kutom _____	67
5.4	Brtve za unutarnja vrata s nepovoljnim zaokretnim kutom _____	70
5.5	Padajuće podne brtve _____	72
5.6	Brtve za pragove _____	77

5 Vrata

5.1 Brtve za ulazna vrata s povoljnim zaokretnim kutom

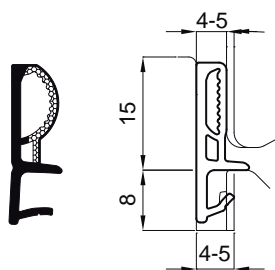
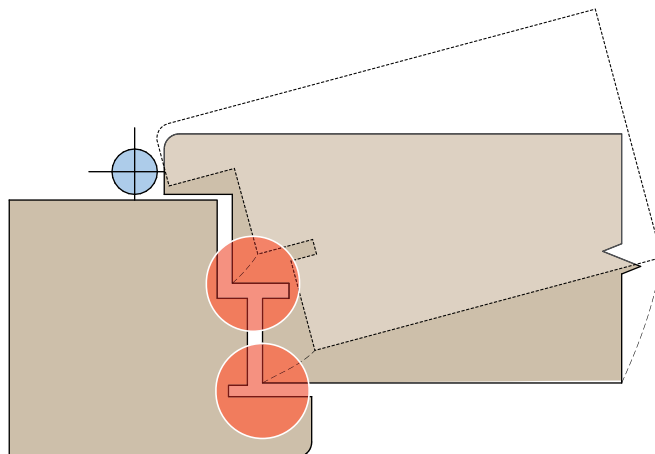

476571

5.1.1 TE3005b

		L		N ^o
TE3005b	TPE pjenasti	bijela	170 170	476574
		crna	170 170	476571
		smeđa	170 170	476573
		bež	170 170	476575*
		siva	170 170	476572*
	Uzorak-		6 6	476678

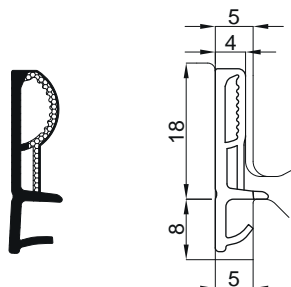

476576

5.1.2 TE3006a

		L		N ^o
TE3006a	TPE pjenasti	bijela	150 150	476579
		crna	150 150	476576
		smeđa	150 150	476578
		bež	150 150	476580*
		siva	150 150	476577
	Uzorak-		6 6	477306

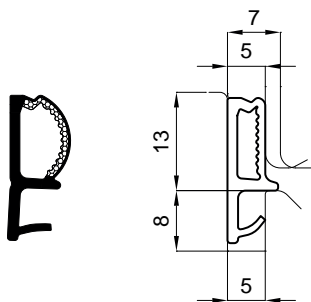

476891

5.1.3 TE3010a		L		No
TE3010a	TPE pjenasti	bijela	190 190	476892*
		crna	190 190	476891
		smeđa	190 190	476894
		bež	190 190	476895*
		siva	190 190	476893*
		svijetlo-siva	190 190	478048
	Uzorak-		6 6	476896

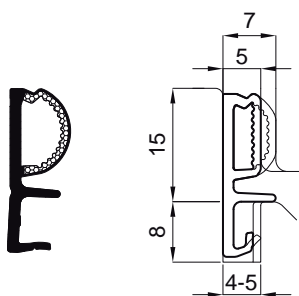

478029

5.1.4 TE3017a		L		No
TE3017a	TPE pjenasti	bijela	120 120	478031*
		crna	120 120	478029
		smeđa	120 120	478033*
		bež	120 120	478030*
		svijetlo-siva	120 120	478032*
	Uzorak-		6 6	478034

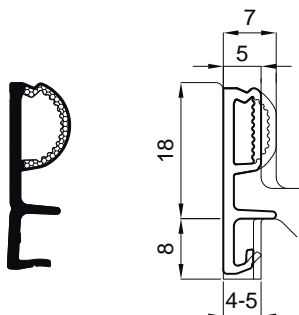

478035

5.1.5 TE3018a		L		No
TE3018a	TPE pjenasti	bijela	110 110	478037*
		crna	110 110	478035
		smeđa	110 110	478036*
	Uzorak-		6 6	478038

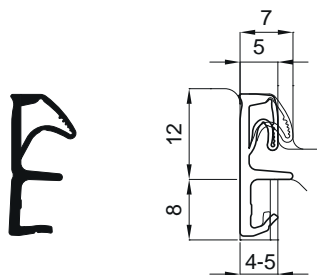

478325

5.1.6 TC2032a			L		N _o
TC2032a	Kompaktni TPE	bijela	140	140	478328*
		crna	140	140	478325*
		smeđa	140	140	478326*
		bež	140	140	478327*
		siva	140	140	478396*
	Uzorak-		6	6	478329*

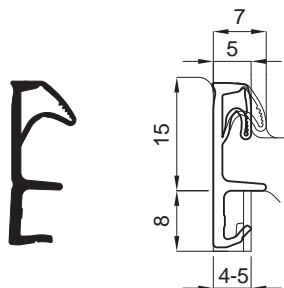

478487

5.1.7 TC2039a			L		N _o
TC2039a	Kompaktni TPE	bijela	120	120	478490*
		crna	120	120	478489*
		smeđa	120	120	478488*
		bež	120	120	478487*
		siva	120	120	478491*
	Uzorak-		6	6	478492

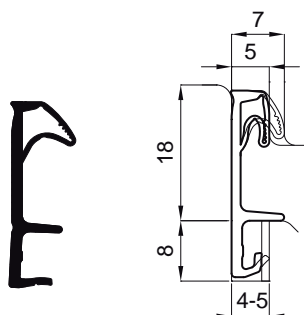

478505

5.1.8 TC2040a			L		N _o
TC2040a	Kompaktni TPE	bijela	100	100	478508
		crna	100	100	478507
		smeđa	100	100	478506
		bež	100	100	478505*
	Uzorak-		6	6	478509

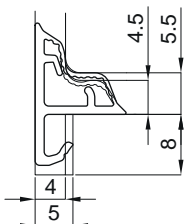

480919

5.1.9 TC2065

L



No

TC2065	Kompaktni TPE		150	150	480919
		crna	150	150	480921
		smeđa	150	150	480920
		svijetlo-siva	150	150	480922
		Uzorak-	6	6	480922

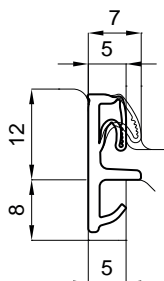

476725

5.1.10 SC6003b

L



No

SC6003b	kompaktni silikon		140	140	476728
		bijela	140	140	476729
		crna	140	140	476726*
		smeđa	140	120	476725
		bež	140	140	476727*
		siva	140	140	476730
		Uzorak-	6	6	476730

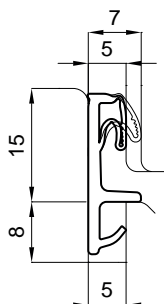

476731

5.1.11 SC6004b

L



No

SC6004b	kompaktni silikon		120	120	476734
		bijela	120	120	476735
		crna	120	120	476732*
		smeđa	120	120	476731
		bež	120	120	476733*
		siva	120	120	476736
		Uzorak-	6	6	476736

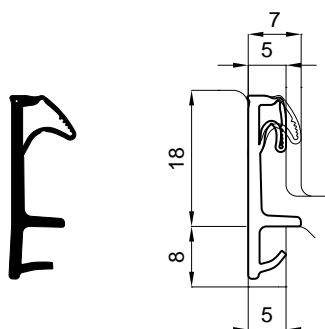

476737

5.1.12 SC6005b			L		N ^o
SC6005b	kompaktni silikon	bijela	100	100	476740*
		crna	100	100	476741
		smeđa	100	100	476738*
		bež	100	100	476737*
		siva	100	100	476739*
Uzorak-			6	6	476742

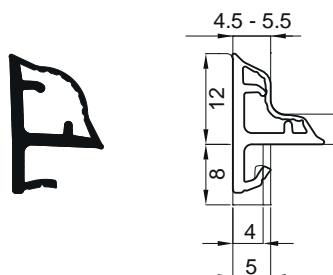

476743

5.1.13 SC6006e			L		N ^o
SC6006b	kompaktni silikon	bijela	100	100	476746
SC6006e	kompaktni silikon	crna	100	100	476747
		smeđa	100	100	476744
		bež	100	100	476743*
		siva	100	100	476745
		svijetlo-siva	100	100	478175
Uzorak-			6	6	476748

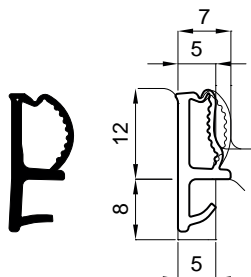

477274

5.1.14 SC6007a			L		N ^o
SC6007a	kompaktni silikon	bijela	140	140	477277
		crna	140	140	477278
		smeđa	140	140	477275
		bež	140	140	477274
		siva	140	140	477276*
Uzorak-			6	6	477279

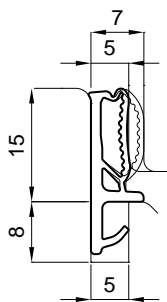

477280

5.1.15 SC6008a

L



№

SC6008a	kompaktni silikon	bijela	120	120	477283
		crna	120	120	477284
		smeđa	120	120	477281
		bež	120	120	477280
		siva	120	120	477282*
	Uzorak-		6	6	477285

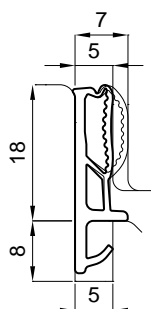

477286

5.1.16 SC6009a

L



№

SC6009a	kompaktni silikon	bijela	100	100	477289*
		crna	100	100	477290
		smeđa	100	100	477287*
		bež	100	100	477286*
		siva	100	100	477288*
	Uzorak-		6	6	477291

5.2 Brtve za ulazna vrata s nepovoljnim zaokretnim kutom

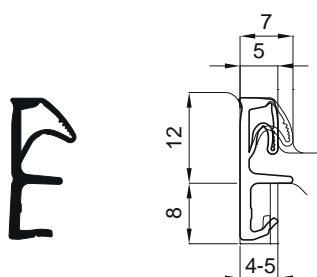
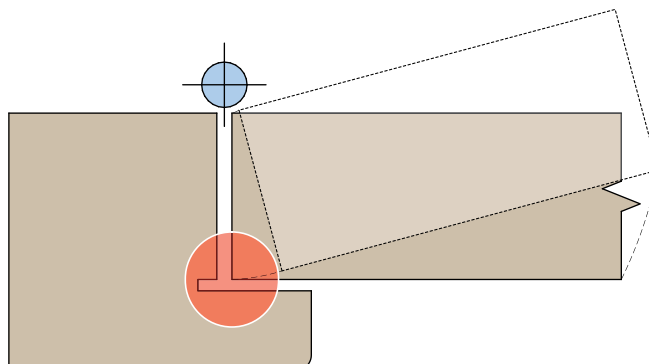

478325

5.2.1 TC2032a

			L		No
TC2032a	Kompaktni TPE	bijela	140	140	478328*
		crna	140	140	478325*
		smeđa	140	140	478326*
		bež	140	140	478327*
		siva	140	140	478396*
	Uzorak-		6	6	478329*

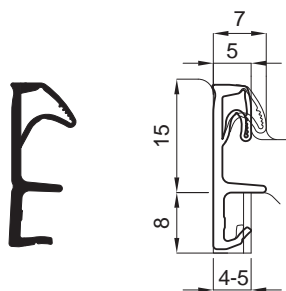

478487

5.2.2 TC2039a

			L		No
TC2039a	Kompaktni TPE	bijela	120	120	478490*
		crna	120	120	478489*
		smeđa	120	120	478488*
		bež	120	120	478487*
		siva	120	120	478491*
	Uzorak-		6	6	478492

478505

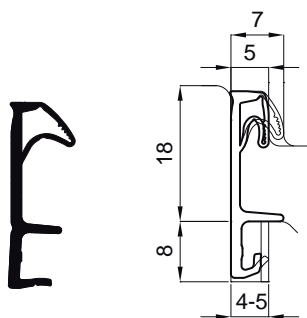

5.2.3 TC2040a

L



№

TC2040a	Kompaktni TPE		L		№
		bijela	100	100	478508
		crna	100	100	478507
		smeđa	100	100	478506
		bež	100	100	478505*
	Uzorak-		6	6	478509

476725

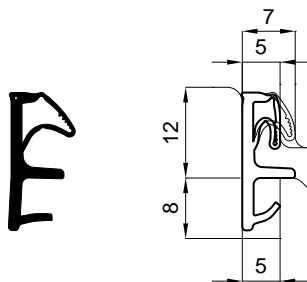

5.2.4 SC6003b

L



№

SC6003b	kompaktni silikon		L		№
		bijela	140	140	476728
		crna	140	140	476729
		smeđa	140	120	476726*
		bež	140	140	476725
		siva	140	140	476727*
	Uzorak-		6	6	476730

476731

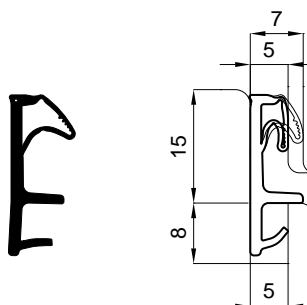

5.2.5 SC6004b

L



№

SC6004b	kompaktni silikon		L		№
		bijela	120	120	476734
		crna	120	120	476735
		smeđa	120	120	476732*
		bež	120	120	476731
		siva	120	120	476733*
	Uzorak-		6	6	476736

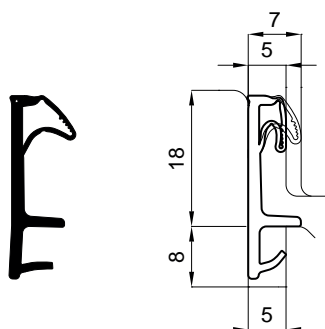

476737

5.2.6 SC6005b			L		Nº
SC6005b	kompaktni silikon	bijela	100	100	476740*
		crna	100	100	476741
		smeđa	100	100	476738*
		bež	100	100	476737*
		siva	100	100	476739*
	Uzorak-		6	6	476742

5.3 Brtve za unutarnja vrata s povoljnim zaokretnim kutom

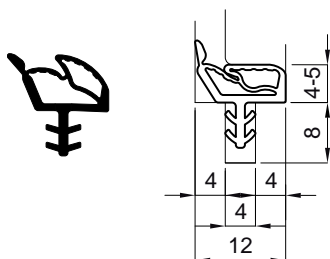
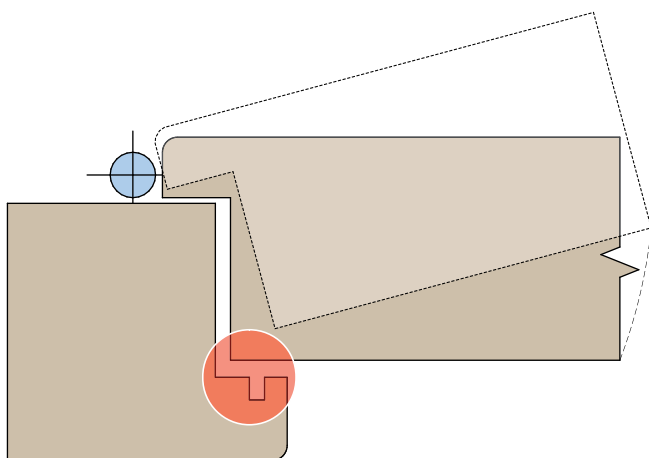

478382

5.3.1 TC2013g			L		No		
TC2013g	Kompaktni TPE	bijela	25	25	478389		
			130	130	478384		
		crna	25	25	478388		
			130	130	478383		
		smeđa	25	25	478390		
			130	130	478385		
		bež	25	25	478387		
			130	130	478382		
		siva	25	25	478391*		
			130	130	478386*		
		Uzorak-			6	6	478392

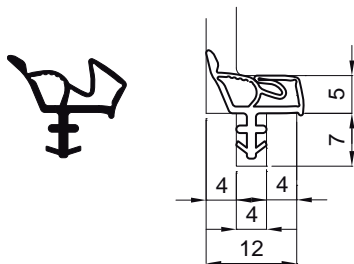

479635

5.3.2 TC2015f			L		No
TC2015f	Kompaktni TPE	bijela	120	120	479635
		crna	120	120	480467*
		smeđa	120	120	479638
		bež	120	120	479637
		svijetlo-siva	120	120	479636
Uzorak-			6	6	479639

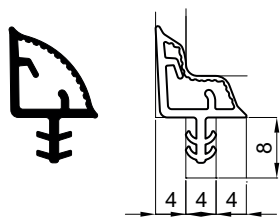

476972

5.3.3 TC2022d			L		No
TC2022d	Kompaktni TPE	bijela	150	150	476975*
		crna	150	150	476976
		smeđa	150	150	476973
		bež	150	150	476972
		siva	150	150	476974*
		Uzorak-	6	6	476977

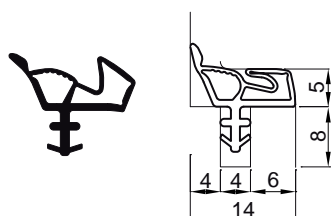

479729

5.3.4 TC2014b			L		No
TC2014b	Kompaktni TPE	bijela	120	120	479730
		crna	120	120	479729
		bež	120	120	479731*
		Uzorak-	6	6	479732

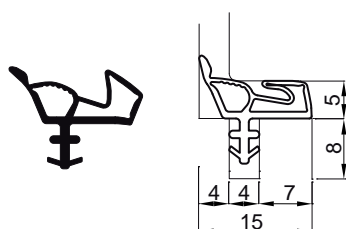

479733

5.3.5 TC2046a			L		No
TC2046a	Kompaktni TPE	bijela	100	100	479734*
		crna	100	100	479733*
		Uzorak-	6	6	479735

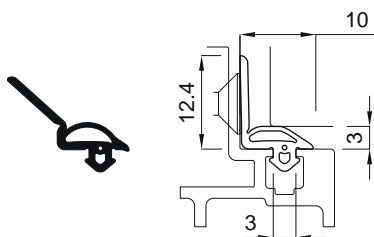

480171

5.3.6 TC2058

L 

No

TC2058	Kompaktni TPE					
		crna		200	200	480171*
		svijetlo-siva		200	200	480172*
	Uzorak-			6	6	480173

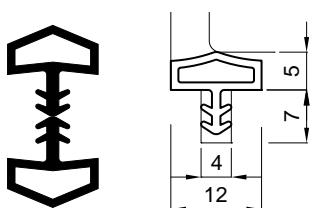

477390

5.3.7 PC1001

L 

No

PC1001	PVC					
		bijela	u paru (70x2)	140	140	477391
		crna	u paru (70x2)	140	140	477394
		smeđa	u paru (70x2)	140	140	477390*
					140	477392
		bež	u paru (70x2)	140	140	477393
	Uzorak-			6	6	477395

5.4 Brtve za unutarnja vrata s nepovoljnim zaokretnim kutom

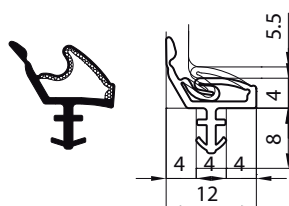
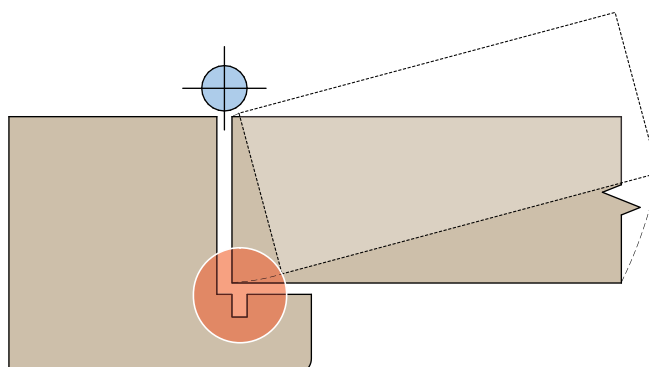

479695

5.4.1 TE3020b			L		N _o
TE3020b	TPE pjenasti	bijela	25	25	479696*
		crna	25	25	479695*
		bež	25	25	479698*
		svijetlo-siva	25	25	479697*
		Uzorak-	6	6	479699*

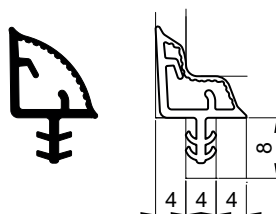

476972

5.4.2 TC2022d			L		N _o
TC2022d	Kompaktni TPE	bijela	150	150	476975*
		crna	150	150	476976
		smeđa	150	150	476973
		bež	150	150	476972
		siva	150	150	476974*
		Uzorak-	6	6	476977

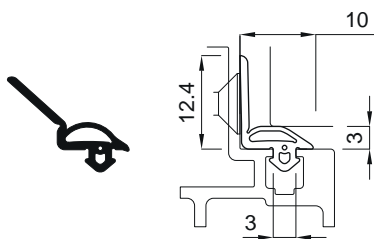

480171

5.4.3 TC2058		L		№	
TC2058	Kompaktni TPE	crna	200	200	480171*
		svijetlo-siva	200	200	480172*
Uzorak-		6	6	480173	

5.5 Padajuće podne brtve

5.5.1 Hinweise zur Produktsicherheit und Produkthaftung für Bodentürdichtungen

U skladu s jamstvom proizvođača za svoje proizvode, kako je definirano u Zakonu o jamstvu proizvođača (PHG u Austriji, ProdHaftG u Njemačkoj, PrHG u Švicarskoj, Codice del Consumo u Italiji), sljedeće informacije su obvezujuće i moraju se poštivati. Nepoštivanje oslobađa proizvođača od jamstva.

5.5.1.1 Informacije o proizvodu i ispravna primjena

MACO GmbH ima sljedeće brtve u ponudi:

brtve koje garantiraju dimnu i zvučnu izolaciju; mini, samoregulirajuće i padajuće podne brtve za staklena vrata

Svojstva proizvoda

Sustav brtvljenja za primjenu preko cijele donje širine vratnog krila kako bi se zatvorio otvor između vrata i poda. Pokretanjem mehanizma otvaranja i zatvaranja, brtva se stišće i tako sprječava propuh i smanjuje šumove te ulaz prašine.

Područja primjene

Ulazna vrata od različitih materijala (drvo, PVC, metal), unutarnja i staklena vrata

5.5.1.2 Važne napomene

Posebne napomene

- i. Padajuće podne brtve isporučuju se u fiksnim dužinama, a do koje se mjere mogu kratiti, navedeno je u popratnom tehničkom listu. Ta je mjera dostatna za postići sljedeću manju fiksnu dužinu. Navedena mjera za kraćenje ni u kom se slučaju ne smije prijeći.
- ii. Maksimalan hod padajućih podnih brtvi naveden je u popratnom tehničkom listu i ne smije se zanemariti. U suprotnom postoji opasnost od oštećenja mehanizma što bi ugrozilo besprijekornu upotrebu.
- iii. Kako bismo postigli maksimalnu učinkovitost nužno je pridržavati se uputa za pravilnu ugradnju i podešavanje svakog modela. Kriva ugradnja ili krivo podešavanje onemogućuju učinkovitost padajuće podne brtve.
- iv. Posebnu pažnju treba posvetiti izboru padajuće podne brtve s obzirom na područje primjene i njena svojstva. Preporučuje se uvijek se posavjetovati sa stručnjakom.

5.5.1.3 Neispravna upotreba

Primatelji isporučenog proizvoda, tj. svi koji proizvod dobivaju, primjenjuju, preprodaju, upotrebljavaju itd. bez iznimke su dužni strogo se pridržavati propisa i uputa ovog lista te ovdje navedenih naputaka.

Svi primatelji proizvoda, posebno oni navedeni u točki 4 ove brošure, imaju dužnost informirati kupce, ugrađivače te korisnike o isporučenim MACO proizvodima. Nadalje je potrebno skrenuti im pažnju na upute za upotrebu i ugradnju te primjenu MACO proizvoda.

Potrebno je ukazati na opasnosti i moguća oštećenja kao pos-

ljedicu krive i nestručne ugradnje padajuće podne brtve. Nestručnom upotrebom smatra se:

- a) nepridržavanje uputa o ugradnji i primjeni koji su priloženi proizvodu
- b) nepridržavanje uputa o skladištenju i transportu
- c) pokušaj korištenja proizvoda za nepredviđena područja ugradnje ili kriva ugradnja
- d) svjesno kraćenje ili mijenjanje cjelokupne padajuće podne brtve ili njenih dijelova osim na način naveden u priloženom uputstvu za ugradnju i primjenu

5.5.1.4 Obaveza informiranja i obrazovanja

Naputci u ovom dokumentu odnose se na sve korisnike ovog proizvoda ili na sve osobe koje proizvod dobivaju, primjenjuju, ugrađuju, preprodaju ili na bilo koji drugi način koriste. Nitko nije isključen. Kao primjer ovdje navodimo sljedeće:

5.5.1.4.1 Planer

Obuhvaća sve firme/osobe koje planiraju gradnju neke zgrade, a time i ugradnju prozora/vrata/sustava te sustava padajuće podne brtve uključujući i materijale i proizvode za ugradnju.

5.5.1.4.2 Specijalizirani kupci

Obuhvaća sve firme/osobe koje proizvode kupuju kod određenih proizvođača i preprodaju ih bez ikakvih izmjena ili daljnje obrade.

5.5.1.4.3 Proizvođači prozora/vrata/sustava

Obuhvaća sve firme/osobe koje kupuju poluproizvode kod određenih proizvođača kako bi nakon njihove obrade mogli proizvesti i kasnije ugrađivati vrata/prozore/sustave, a tu se ubrajaju i sustavi padajućih podnih brtvi.

5.5.1.4.4 Distributeri građevinskih proizvoda/ Preprodavači/Firme za ugradnju

"Distributeri građevinskih proizvoda/preprodavači" su sve firme/osobe koje kupuju prozore/vrata/sustave kod određenog proizvođača, kako bi ih bez ikakvih izmjena preprodavali ili ugradili u neki građevinski objekt. "Firme za ugradnju" su sve firme/osobe koje kupuju prozore/vrata/sustave od nekog proizvođača ili distributera građevinskih proizvoda, kako bi ih bez ikakvih izmjena ugradili u neki građevinski objekt.

5.5.1.4.5 Nalogodavac

Obuhvaća sve firme/osobe, koje daju nalog za proizvodnju prozora/vrata/sustava u svrhu ugradnje u njihov građevinski objekt.

5.5.1.4.6 Krajnji potrošači/Korisnici

Obuhvaća sve osobe, koji upotrebljavaju prozore/vrata/sustave. Takve osobe nazivamo "korisnici".

S ciljem da se ispuni obveza informiranja i obrazovanja te objašnjenja vezana uz upotrebu proizvoda te pritom uvažavajući kodeks potrošača - zakonska odredba 206/2005 -, prethodno navedenim osobama na raspolaganje se stavlja dokumentaci-

ja iz točke 5 neovisno o tome radi li se samo o sažecima ili o cjelokupnoj dokumentaciji kraće nazvana "Informacije o proizvodu".

- Planeri su obvezni od proizvođača prozora/vrata ili od MACA zatražiti aktualnu verziju informacija o proizvodu i pridržavati se odgovarajućih uputa (vidi točku 5)
- Specijalizirani kupci obvezni su pridržavati se uputa iz aktualne verzije informacija o proizvodu (vidi točku 5) i kod MACA zatražiti tehničke priručnike, upute za ugradnju, upute za upotrebu i održavanje te na upit i listove sa sigurnosnim uputama te iste podijeliti proizvođačima prozora/vrata te firmama koje se bave ugradnjom;
- Distributeri građevinskih proizvoda obvezni su pridržavati se raspoloživih informacija o proizvodu (vidi točku 5) te zatražiti upute o upotrebi i održavanju kod proizvođača i ukoliko je tako predviđeno dati ih na raspolaganje nalogodavcima i krajnjim potrošačima tj. korisnicima.

5.5.1.5 Raspoloživa dokumentacija koju treba pročitati

Dokumentacija u nastavku sadržava obvezne propise u svezi s upotrebom i primjenom padajućih podnih brtvi.

- Katalog
- Uputstva za ugradnju i uporabu u pakiranju s proizvodom
- Upute za upotrebu/skladištenje/sigurnost (ukoliko je tako predviđeno)
- Brošure sa sigurnosnim uputama (ukoliko je tako predviđeno)
- Tehnički listovi vezani uz proizvod

Aktualna verzija gore navedene dokumentacije može se dobiti u pisanom obliku ili se može preuzeti na internetskoj stranici www.maco.eu.

5.5.1.6 Upute za skladištenje

- Pakiranja se ne smiju preoptereti
- Proizvode skladištiti u vodoravnom položaju
- Proizvode skladištiti podalje od otvorenog plamena ili izvora topline

- Proizvode skladištiti u originalnim pakiranjima, pa i nakon otvaranja pakiranja
- Paziti na temperaturu u skladištu (ukoliko je tako predviđeno)
- Ne savijati padajuće podne brtve i njihova pakiranja

5.5.1.7 Isključenje odgovornosti

Svi podaci i upute u ovom dokumentu sastavljeni su uzimajući u obzir postojeće norme i propise po najnovijem standardu tehnike u skladu sa stečenim iskustvom i znanjem.

Kako bi se osigurala sigurnost te ispravna upotreba sustava za MACO padajuće podne brtve, treba se pridržavati svih uputa (vidi točke 2 i 5) koje MACO stavlja na raspolaganje korisnicima padajućih podnih brtvi. Ne pridržavanje uputa smatra se nestručnom upotrebom po točki 3 što sa sobom povlači i rizik od tjelesnih ozljeda i materijalne štete. Ukoliko dođe do nekih odstupanja od MACO uputa ili korisnik traži uputu za nešto za što ne postoji uputa o rukovanju, a ni primjeri primjene, proizvođač je dužan automatski ispitati podudaranje s odredbama o upotrebi ili dati da to ispita kompetentna osoba. MACO GmbH i u sljedećim slučajevima ne snosi odgovornost:

- ukoliko proizvod ima neki nedostatak koji je nastao kao posljedica zakonskih ili pravnih propisa koje mora zadovoljavati
- ukoliko ovisno o važećim stručnim načelima u vrijeme uvođenja na tržište od strane tuženika neka svojstva proizvoda nisu prepoznata kao nedostaci
- ukoliko je tuženik proizveo samo jedan element ili samo jedan poluproizvod, a nedostatak je nastupio tek u fazi konstrukcije proizvoda u koju je ugrađen taj element ili poluproizvod ili ako je nedostatak nastao kao posljedica pogrešaka i/ili nepravilne upotrebe proizvođača sustava za ugradnju padajućih podnih brtvi (vidi točku 3)



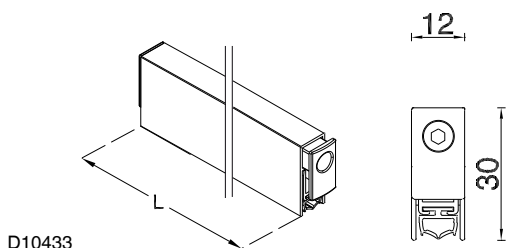

MACO GmbH ne preuzima odgovornost za greške u radu i funkciji te oštećenja nastala kao posljedica ne pridržavanja točaka 2, 3, 5, i 6 (detaljnije 2.i, ii, iii, iv, 3.a-d, 5. I,II,III,IV,V, 6. i, ii, iii, iv, v, vi)



D10433

5.5.2 Padajuća podna brtva samopodesiva 12x30

Industrijsko pakiranje



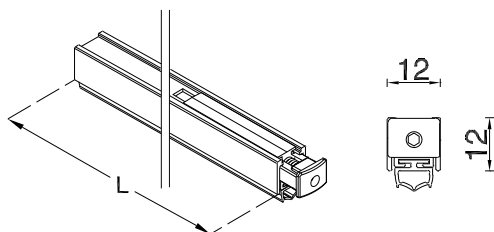

L					No
334	12	30	3 - 14	6	481238*
459	12	30	3 - 14	6	481236
584	12	30	3 - 14	6	481235
709	12	30	3 - 14	6	481233
834	12	30	3 - 14	6	481232
910	12	30	3 - 14	6	481239*
959	12	30	3 - 14	6	481231
1.084	12	30	3 - 14	6	481234
1.209	12	30	3 - 14	6	481237
<hr/>					
Pojedinačno pakiranje					
334	12	30	3 - 14	1	D13530
459	12	30	3 - 14	1	D13531*
584	12	30	3 - 14	1	D13532
709	12	30	3 - 14	1	D13533
834	12	30	3 - 14	1	D10433
959	12	30	3 - 14	1	D13534
1.084	12	30	3 - 14	1	D13535
1.209	12	30	3 - 14	1	D13536



D10424

5.5.3 Padajuća podna brtva Mini 12x12



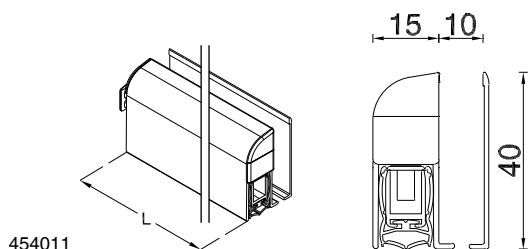

Industrijsko pakiranje

L					No
334	12	12	3 - 8	15	481252
459	12	12	3 - 8	15	481250*
584	12	12	3 - 8	15	481245
709	12	12	3 - 8	15	481249
834	12	12	3 - 8	15	481248
959	12	12	3 - 8	15	481246
1.084	12	12	3 - 8	15	481247
1.209	12	12	3 - 8	15	481251
<hr/>					
Pojedinačno pakiranje					
334	12	12	3 - 8	1	D13545
459	12	12	3 - 8	1	D13546
584	12	12	3 - 8	1	D13547
709	12	12	3 - 8	1	D13548
834	12	12	3 - 8	1	D10424
959	12	12	3 - 8	1	D13549
1.084	12	12	3 - 8	1	D13550
1.209	12	12	3 - 8	1	D13551



454011



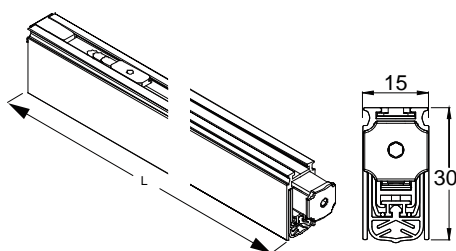

5.5.4 Padajuća podna brtva za vrata od stakla 15x40

	L					No
Pojedinačno pakiranje	350	15	40	3 - 14	1	454330*
	459	15	40	3 - 14	1	454011*
	584	15	40	3 - 14	1	454012*
	709	15	40	3 - 14	1	454013*
	834	15	40	3 - 14	1	454014*
	959	15	40	3 - 14	1	454015*
	1.084	15	40	3 - 14	1	454016*
	1.209	15	40	3 - 14	1	454017*
	1.334	15	40	3 - 14	1	454018*



460706



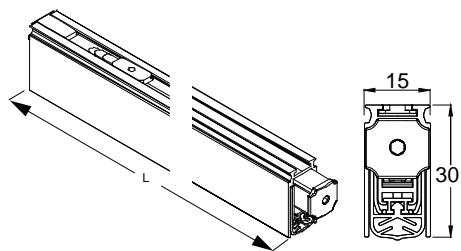

5.5.5 Podna brtva zvučne izolacije 54 dB 15x30

	L					No
Industrijsko pakiranje	459	15	30	3 - 15	5	460706¹
	584	15	30	3 - 15	5	460707¹
	709	15	30	3 - 15	5	460708¹
	834	15	30	3 - 15	5	460709¹
	959	15	30	3 - 15	5	460710¹
	1.084	15	30	3 - 15	5	460711¹
	1.209	15	30	3 - 15	5	460712¹
Pojedinačno pakiranje	459	15	30	3 - 15	1	460713^{1*}
	584	15	30	3 - 15	1	460714^{1*}
	709	15	30	3 - 15	1	460715^{1*}
	834	15	30	3 - 15	1	460716¹
	959	15	30	3 - 15	1	460717¹
	1.084	15	30	3 - 15	1	460718¹
	1.209	15	30	3 - 15	1	460719^{1*}

¹ Za fiksiranje s pričvrstnim kutnikom dodatno se mora naručiti i artikl 460720 (pričvrstni kutnik s vijcima)



461461

5.5.6 Podna brtva zvučne izolacije 54 dB 15x30 s ugrađenim vijcima	L					No
Industrijsko pakiranje	459	15	30	20	5	461459*
	584	15	30	20	5	461460*
	709	15	30	20	5	461461*
	834	15	30	20	5	461462
	959	15	30	20	5	461463
	1.084	15	30	20	5	461464*

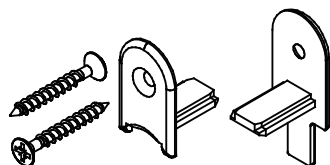

460720

5.5.7 Pričvrtni kutnik s vijcima za podne brtve, zvučna izolacija 54 dB		No
Pričvrtni kutnik i vijci za dimnu i zvučnu izolaciju podne brtve 15x30mm - 54dB	1	460720*

5.6 Brtve za pragove

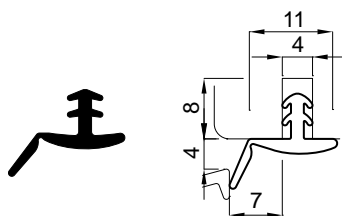
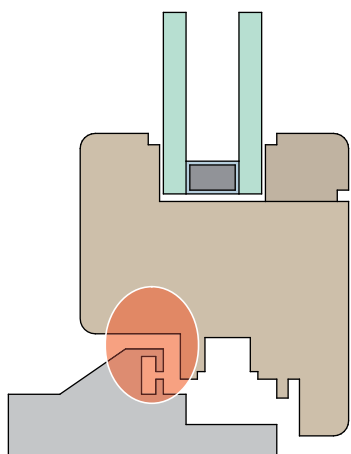

478493

5.6.1 TC2041

L



№

TC2041	Kompaktni TPE	crna	180	180	478493
		Uzorak-	6	6	478494



Padajuće podne brtve
Brtve za pragove

6 **Alat za brtve**

6.1	Profilna rolica za brtvu stakla _____	80
6.2	Profilni valjak _____	80
6.3	Kliješta za kutno sječenje DSV1521 _____	80
6.4	Zamjenski valjak za uvlačenje DSV1526/L _____	80
6.5	Zamjensko sječivo DSV1525-I/L _____	81
6.6	Zamjensko sječivo DSV1525-II/L _____	81
6.7	Zamjenska ploča za sječenje DSV1527-I/L _____	81
6.8	Zamjenska ploča za sječenje DSV1527-III/L _____	81
6.9	Dodatni pribor DSV1528/L za Y presjek za brtvu za okvir _____	82
6.10	Vijci za ploču za sječenje DSV1527 _____	82

6 Alat za brtve

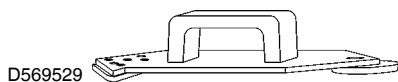

D569529

6.1 Profilna rolica za brtvu stakla



No

Profilna rolica za brtvu stakla

1

D569529^{1*}

¹ MACO roba od drugog proizvođača. Proizvođač te ® robe naveden je pod točkom "Roba drugog proizvođača" u "Uputama za sigurnost proizvoda / jamstvo proizvoda" za ovu grupu proizvoda. U tom pogledu vrijede sve tehničke specifikacije, napomene, upute i smjernice proizvođača kao i isključivo njegovo jamstvo i njegove jamstvene obveze.



D990321



D990323



D990324

6.2 Profilni valjak



No

Profilna rolica Br.7941

1

D990321^{1*}

Profilna rolica Br.7921

1

D990323^{1*}

Profilna rolica Br.7931

1

D990324¹

¹ MACO roba od drugog proizvođača. Proizvođač te ® robe naveden je pod točkom "Roba drugog proizvođača" u "Uputama za sigurnost proizvoda / jamstvo proizvoda" za ovu grupu proizvoda. U tom pogledu vrijede sve tehničke specifikacije, napomene, upute i smjernice proizvođača kao i isključivo njegovo jamstvo i njegove jamstvene obveze.



D560163

6.3 Kliješta za kutno sječenje DSV1521



No

Rezač 45° DSV 1521 sa reznom pločom za donji graničnik

1

D560163¹

¹ MACO roba od drugog proizvođača. Proizvođač te ® robe naveden je pod točkom "Roba drugog proizvođača" u "Uputama za sigurnost proizvoda / jamstvo proizvoda" za ovu grupu proizvoda. U tom pogledu vrijede sve tehničke specifikacije, napomene, upute i smjernice proizvođača kao i isključivo njegovo jamstvo i njegove jamstvene obveze.



D560155

6.4 Zamjenski valjak za uvlačenje DSV1526/L



No

Zamjenski valjak za uvlačenje DSV1526 za kliješta za kutno sječenje D560163

5

D560155¹

¹ MACO roba od drugog proizvođača. Proizvođač te ® robe naveden je pod točkom "Roba drugog proizvođača" u "Uputama za sigurnost proizvoda / jamstvo proizvoda" za ovu grupu proizvoda. U tom pogledu vrijede sve tehničke specifikacije, napomene, upute i smjernice proizvođača kao i isključivo njegovo jamstvo i njegove jamstvene obveze.



473672

6.5 Zamjensko sječivo DSV1525-I/L



Nº

Zamjenske sječive za V presjek za kliješta za kutno sječenje D560163

10

473672¹

¹ MACO roba od drugog proizvođača. Proizvođač te © robe naveden je pod točkom "Roba drugog proizvođača" u "Uputama za sigurnost proizvoda / jamstvo proizvoda" za ovu grupu proizvoda. U tom pogledu vrijede sve tehničke specifikacije, napomene, upute i smjernice proizvođača kao i isključivo njegovo jamstvo i njegove jamstvene obveze.



473673

6.6 Zamjensko sječivo DSV1525-II/L



Nº

Zamjenske sječive za Y presjek DSV1525-II za kliješta za kutno sječenje D560163

10

473673¹

¹ MACO roba od drugog proizvođača. Proizvođač te © robe naveden je pod točkom "Roba drugog proizvođača" u "Uputama za sigurnost proizvoda / jamstvo proizvoda" za ovu grupu proizvoda. U tom pogledu vrijede sve tehničke specifikacije, napomene, upute i smjernice proizvođača kao i isključivo njegovo jamstvo i njegove jamstvene obveze.



473674

6.7 Zamjenska ploča za sječenje DSV1527-I/L

Nº

Zamjenska ploča za sječenje DSV 1527-I/L bez dodatka za kliješta za kutno sječenje D560163

473674¹

¹ MACO roba od drugog proizvođača. Proizvođač te © robe naveden je pod točkom "Roba drugog proizvođača" u "Uputama za sigurnost proizvoda / jamstvo proizvoda" za ovu grupu proizvoda. U tom pogledu vrijede sve tehničke specifikacije, napomene, upute i smjernice proizvođača kao i isključivo njegovo jamstvo i njegove jamstvene obveze.



473675

6.8 Zamjenska ploča za sječenje DSV1527-III/L



Nº

Zamjenska ploča za sječenje DSV 1527-III/L sa kompletnom opremom za kliješta za kutno sječenje D560163

5

473675^{1*}

¹ MACO roba od drugog proizvođača. Proizvođač te © robe naveden je pod točkom "Roba drugog proizvođača" u "Uputama za sigurnost proizvoda / jamstvo proizvoda" za ovu grupu proizvoda. U tom pogledu vrijede sve tehničke specifikacije, napomene, upute i smjernice proizvođača kao i isključivo njegovo jamstvo i njegove jamstvene obveze.



473677

6.9 Dodatni pribor DSV1528/L za Y presjek za brtvu za okvir



N_o

Dodatni pribor DSV1528/L za Y presjek za sječenje DSV1527/L Brtva na okviru

1

473677^{1*}

¹ MACO roba od drugog proizvođača. Proizvođač te ® robe naveden je pod točkom "Roba drugog proizvođača" u "Uputama za sigurnost proizvoda / jamstvo proizvoda" za ovu grupu proizvoda. U tom pogledu vrijede sve tehničke specifikacije, napomene, upute i smjernice proizvođača kao i isključivo njegovo jamstvo i njegove jamstvene obveze.



473676

6.10 Vijci za ploču za sječenje DSV1527



N_o

Vijci za ploču za sječenje DSV1527/L

10

473676^{1*}

¹ MACO roba od drugog proizvođača. Proizvođač te ® robe naveden je pod točkom "Roba drugog proizvođača" u "Uputama za sigurnost proizvoda / jamstvo proizvoda" za ovu grupu proizvoda. U tom pogledu vrijede sve tehničke specifikacije, napomene, upute i smjernice proizvođača kao i isključivo njegovo jamstvo i njegove jamstvene obveze.



7 Indeks

No	Grupa		€ (/100 = 100 komada)	Stranica
1				
106245	IT-S-2	6		43
4				
454011	IT-L-2-1	1		75
454012	IT-L-2-1	1		75
454013	IT-L-2-1	1		75
454014	IT-L-2-1	1		75
454015	IT-L-2-1	1		75
454016	IT-L-2-1	1		75
454017	IT-L-2-1	1		75
454018	IT-L-2-1	1		75
454330	IT-L-2-1	1		75
460706	IT-L-2-1	5		75
460707	IT-L-2-1	5		75
460708	IT-L-2-1	5		75
460709	IT-L-2-1	5		75
460710	IT-L-2-1	5		75
460711	IT-L-2-1	5		75
460712	IT-L-2-1	5		75
460713	IT-L-2-1	1		75
460714	IT-L-2-1	1		75
460715	IT-L-2-1	1		75
460716	IT-L-2-1	1		75
460717	IT-L-2-1	1		75
460718	IT-L-2-1	1		75
460719	IT-L-2-1	1		75
460720	IT-L-2-4	1		76
461459	IT-L-2-1	5		76
461460	IT-L-2-1	5		76
461461	IT-L-2-1	5		76
461462	IT-L-2-1	5		76
461463	IT-L-2-1	5		76
461464	IT-L-2-1	5		76
463122	IT-L-1-1-6	100		39
473672	IT-S-3	10		81
473673	IT-S-3	10		81
473674	IT-S-3			81
473675	IT-S-3	5		81
473676	IT-S-3	10		82
473677	IT-S-3	1		82
476366	IT-I-1	170		18
476367	IT-I-1	170		18
476368	IT-I-1	170		18
476369	IT-I-1	170		18
476370	IT-I-1	170		18
476376	IT-I-1	200		27
476377	IT-I-1	200		27
476378	IT-I-1	200		27
476379	IT-I-1	200		27
476380	IT-I-1	200		27
476482	IT-I-1	120		24
476483	IT-I-1	120		24
476484	IT-I-1	120		24
476485	IT-I-1	120		24
476486	IT-I-1	120		24
476487	IT-I-1	370		28
476488	IT-I-1	370		28
476489	IT-I-1	370		28
476490	IT-I-1	370		28
476491	IT-I-1	370		28
476492	IT-I-1	230		30
476493	IT-I-1	230		30
476494	IT-I-1	230		30
476495	IT-I-1	230		30
476496	IT-I-1	230		30
476497	IT-I-1	200		21
476498	IT-I-1	200		21
476499	IT-I-1	200		21

No	Grupa		€ (/100 = 100 komada)	Stranica
476500	IT-I-1	200		21
476501	IT-I-1	200		21
476503	IT-I-1	230		29
476504	IT-I-1	230		29
476505	IT-I-1	230		29
476506	IT-I-1	230		29
476507	IT-I-1	230		29
476508	IT-I-1	200		19
476509	IT-I-1	200		19
476510	IT-I-1	200		19
476511	IT-I-1	200		19
476512	IT-I-1	200		19
476545	IT-L-1-1-8	20		54
476550	IT-L-1-1-8	20		54
476551	IT-L-1-1-8	15		54
476555	IT-L-1-1-8	15		54
476556	IT-L-1-1-8	20		54
476560	IT-L-1-1-8	20		54
476566	IT-I-1	210		19,27
476567	IT-I-1	210		19,27
476568	IT-I-1	210		19,27
476569	IT-I-1	210		19,27
476570	IT-I-1	210		19,27
476571	IT-I-1	170		28,58
476572	IT-I-1	170		28,58
476573	IT-I-1	170		28,58
476574	IT-I-1	170		28,58
476575	IT-I-1	170		28,58
476576	IT-I-1	150		28,58
476577	IT-I-1	150		28,58
476578	IT-I-1	150		28,58
476579	IT-I-1	150		28,58
476580	IT-I-1	150		28,58
476581	IT-I-1	370		31
476582	IT-I-1	370		31
476583	IT-I-1	370		31
476584	IT-I-1	370		31
476585	IT-I-1	370		31
476586	IT-I-1	370		31
476587	IT-I-1	370		31
476588	IT-I-1	370		31
476589	IT-I-1	370		31
476590	IT-I-1	370		31
476634	IT-I-1	200		21,31
476635	IT-I-1	200		21,31
476636	IT-I-1	200		21,31
476637	IT-I-1	200		21,31
476638	IT-I-1	200		21,31
476669	IT-S-2	6		30
476670	IT-S-2	6		21
476671	IT-S-2	6		31
476672	IT-S-2	6		31
476673	IT-S-2	6		27
476674	IT-S-2	6		24
476675	IT-S-2	6		18
476677	IT-S-2	6		19,27
476678	IT-S-2	6		28,58
476679	IT-S-2	6		28
476680	IT-S-2	6		29
476681	IT-S-2	6		19
476682	IT-S-2	6		21,31
476690	IT-I-1	150		21
476691	IT-I-1	150		21
476692	IT-I-1	150		21
476693	IT-I-1	150		21
476694	IT-I-1	150		21
476695	IT-I-1	150		22,32
476696	IT-I-1	150		22,32
476697	IT-I-1	150		22,32

No	Grupa	 € (/100 = 100 komada)	Stranica
476698	IT-I-1	150	22,32
476699	IT-I-1	150	22,32
476725	IT-I-4	140	61,65
476726	IT-I-4	120	61,65
476727	IT-I-4	140	61,65
476728	IT-I-4	140	61,65
476729	IT-I-4	140	61,65
476730	IT-S-2	6	61,65
476731	IT-I-4	120	61,65
476732	IT-I-4	120	61,65
476733	IT-I-4	120	61,65
476734	IT-I-4	120	61,65
476735	IT-I-4	120	61,65
476736	IT-S-2	6	61,65
476737	IT-I-4	100	62,66
476738	IT-I-4	100	62,66
476739	IT-I-4	100	62,66
476740	IT-I-4	100	62,66
476741	IT-I-4	100	62,66
476742	IT-S-2	6	62,66
476743	IT-I-4	100	50,62
476744	IT-I-4	100	50,62
476745	IT-I-4	100	50,62
476746	IT-I-4	100	50,62
476747	IT-I-4	100	50,62
476748	IT-S-2	6	50,62
476879	IT-I-1	220	34
476880	IT-I-1	220	34
476881	IT-I-1	220	34
476882	IT-I-1	220	34
476883	IT-I-1	220	34
476884	IT-S-2	6	34
476885	IT-I-1	200	23
476886	IT-I-1	200	23
476887	IT-I-1	200	23
476888	IT-I-1	200	23
476889	IT-I-1	200	23
476890	IT-S-2	6	23
476891	IT-I-1	190	59
476892	IT-I-1	190	59
476893	IT-I-1	190	59
476894	IT-I-1	190	59
476895	IT-I-1	190	59
476896	IT-S-2	6	59
476900	IT-I-1	180	35
476901	IT-I-1	180	35
476902	IT-I-1	180	35
476903	IT-I-1	180	35
476904	IT-I-1	180	35
476905	IT-S-2	6	35
476906	IT-I-1	210	35
476907	IT-I-1	210	35
476908	IT-I-1	210	35
476909	IT-I-1	210	35
476910	IT-I-1	210	35
476911	IT-S-2	6	35
476912	IT-I-1	130	36
476913	IT-I-1	130	36
476914	IT-I-1	130	36
476915	IT-I-1	130	36
476916	IT-I-1	130	36
476917	IT-S-2	6	36
476972	IT-I-3	150	68,70
476973	IT-I-3	150	68,70
476974	IT-I-3	150	68,70
476975	IT-I-3	150	68,70
476976	IT-I-3	150	68,70
476977	IT-S-2	6	68,70
476983	IT-L-1-1-6	100	40
476984	IT-L-1-1-6	100	40
476985	IT-L-1-1-6	100	40
476986	IT-L-1-1-6	100	40
476987	IT-L-1-1-6	100	40

No	Grupa	 € (/100 = 100 komada)	Stranica
476988	IT-L-1-1-6	100	40
476989	IT-L-1-1-6	100	40
476990	IT-L-1-1-6	100	40
476991	IT-L-1-1-6	100	40
476992	IT-L-1-1-6	100	40
476993	IT-L-1-1-6	100	39
476994	IT-L-1-1-6	100	39
476995	IT-L-1-1-6	100	39
476996	IT-L-1-1-6	100	39
476997	IT-L-1-1-6	100	39
476998	IT-L-1-1-6	100	38
476999	IT-L-1-1-6	100	38
477000	IT-L-1-1-6	100	38
477001	IT-L-1-1-6	100	38
477002	IT-L-1-1-6	100	38
477003	IT-L-1-1-6	100	38
477004	IT-L-1-1-6	100	38
477005	IT-L-1-1-6	100	38
477006	IT-L-1-1-6	100	38
477007	IT-L-1-1-6	100	38
477050	IT-L-1-1-7	180	52
477051	IT-L-1-1-7	180	52
477052	IT-L-1-1-7	180	52
477053	IT-L-1-1-7	180	52
477054	IT-L-1-1-7	180	52
477055	IT-S-2	6	52
477056	IT-L-1-1-7	180	55
477057	IT-L-1-1-7	180	55
477058	IT-L-1-1-7	180	55
477059	IT-L-1-1-7	180	55
477060	IT-L-1-1-7	180	55
477061	IT-S-2	6	55
477103	IT-L-1-1-8	20	54
477104	IT-L-1-1-8	15	54
477105	IT-L-1-1-8	20	54
477147	IT-S-2	6	21
477148	IT-S-2	6	22,32
477227	IT-I-1	180	22
477274	IT-I-4	140	62
477275	IT-I-4	140	62
477276	IT-I-4	140	62
477277	IT-I-4	140	62
477278	IT-I-4	140	62
477279	IT-S-2	6	62
477280	IT-I-4	120	63
477281	IT-I-4	120	63
477282	IT-I-4	120	63
477283	IT-I-4	120	63
477284	IT-I-4	120	63
477285	IT-S-2	6	63
477286	IT-I-4	100	63
477287	IT-I-4	100	63
477288	IT-I-4	100	63
477289	IT-I-4	100	63
477290	IT-I-4	100	63
477291	IT-S-2	6	63
477297	IT-S-2	6	22
477306	IT-S-2	6	28,58
477390	IT-I-3	140	69
477391	IT-I-3	140	69
477392	IT-I-3	140	69
477393	IT-I-3	140	69
477394	IT-I-3	140	69
477395	IT-S-2	6	69
477396	IT-I-1	180	19
477397	IT-I-1	180	19
477398	IT-I-1	180	19
477399	IT-I-1	180	19
477400	IT-I-1	180	19
477401	IT-S-2	6	19
477402	IT-I-1	190	29
477403	IT-I-1	190	29
477404	IT-I-1	190	29



No	Grupa		€ (/100 = 100 komada)	Stranica
477405	IT-I-1	190		29
477406	IT-I-1	190		29
477407	IT-S-2	6		29
477408	IT-I-1	180		44
477409	IT-I-1	180		44
477410	IT-I-1	180		44
477411	IT-I-1	180		44
477412	IT-I-1	180		44
477413	IT-S-2	6		44
477414	IT-I-1	200		44
477415	IT-I-1	200		44
477416	IT-S-2	6		44
477861	IT-I-1	300		42
477862	IT-I-1	250		42
477866	IT-I-1	140		32
477867	IT-I-1	140		32
477868	IT-I-1	140		32
477869	IT-I-1	140		32
477870	IT-L-1-1-7	140		32
477871	IT-S-2	6		32
477885	IT-I-1	120		24
477886	IT-I-1	120		24
477887	IT-I-1	120		24
477888	IT-S-2	6		24
477889	IT-I-1	170		20
477890	IT-I-1	170		20
477891	IT-I-1	170		20
477892	IT-S-2	6		20
477948	IT-S-2			42
477949	IT-S-2			42
477955	IT-I-1	300		43
477956	IT-I-1	300		43
477957	IT-I-1	300		43
477958	IT-I-1	300		43
477959	IT-I-1	300		43
477960	IT-S-2			43
477962	IT-I-1	160		25
477963	IT-S-2	6		25
477964	IT-I-1	160		25
477990	IT-I-1	160		25
477991	IT-I-1	160		25
477992	IT-I-1	160		25
478029	IT-I-2	120		59
478030	IT-I-2	120		59
478031	IT-I-2	120		59
478032	IT-I-2	120		59
478033	IT-I-2	120		59
478034	IT-S-2	6		59
478035	IT-I-2	110		59
478036	IT-I-2	110		59
478037	IT-I-2	110		59
478038	IT-S-2	6		59
478047	IT-I-1	200		21,31
478048	IT-I-1	190		59
478049	IT-I-1	130		36
478102	IT-I-1	100		36
478103	IT-S-2			36
478133	IT-L-1-1-7	180		52
478134	IT-L-1-1-7	180		52
478135	IT-L-1-1-7	15		52
478136	IT-L-1-1-7	15		52
478137	IT-L-1-1-7	15		52
478138	IT-L-1-1-7	180		55
478139	IT-L-1-1-7	180		55
478140	IT-L-1-1-7	180		55
478141	IT-L-1-1-7	30		55
478142	IT-L-1-1-7	30		55
478143	IT-L-1-1-7	30		55
478153	IT-I-1	150		36
478154	IT-S-2	6		36
478175	IT-I-4	100		50,62
478187	IT-I-1	200		37
478188	IT-S-2	6		37

No	Grupa		€ (/100 = 100 komada)	Stranica
478197	IT-I-1	250		41
478198	IT-I-1	250		41
478199	IT-I-1	250		41
478200	IT-I-1	250		41
478201	IT-S-2	6		41
478202	IT-I-1	300		41
478203	IT-I-1	300		41
478204	IT-I-1	300		41
478205	IT-I-1	300		41
478206	IT-S-2	6		41
478325	IT-I-2	140		32,60,64
478326	IT-I-2	140		32,60,64
478327	IT-I-2	140		32,60,64
478328	IT-I-2	140		32,60,64
478329	IT-S-2	6		32,60,64
478382	IT-I-3	130		67
478383	IT-I-3	130		67
478384	IT-I-3	130		67
478385	IT-I-3	130		67
478386	IT-I-3	130		67
478387	IT-I-3	25		67
478388	IT-I-3	25		67
478389	IT-I-3	25		67
478390	IT-I-3	25		67
478391	IT-I-3	25		67
478392	IT-S-2	6		67
478396	IT-I-2	140		32,60,64
478400	IT-I-1	120		26
478401	IT-I-1	120		26
478402	IT-I-1	120		26
478403	IT-S-2	6		26
478487	IT-I-2	120		33,60,64
478488	IT-I-2	120		33,60,64
478489	IT-I-2	120		33,60,64
478490	IT-I-2	120		33,60,64
478491	IT-I-2	120		33,60,64
478492	IT-S-2	6		33,60,64
478493	IT-I-1	180		77
478494	IT-S-2	6		77
478495	IT-I-1	300		44
478496	IT-S-2	6		44
478505	IT-I-2	100		33,60,65
478506	IT-I-2	100		33,60,65
478507	IT-I-2	100		33,60,65
478508	IT-I-2	100		33,60,65
478509	IT-S-2	6		33,60,65
478514	IT-I-1	180		46
478515	IT-I-1	180		46
478516	IT-S-2	6		46
478573	IT-I-1	100		26
478647	IT-L-1-1-5	15		53
478648	IT-L-1-1-5	10		53
478649	IT-L-1-1-5	15		53
478650	IT-L-1-1-5	15		53
478651	IT-L-1-1-5	15		53
478652	IT-L-1-1-5	15		53
478672	IT-I-1	300		43
478673	IT-I-1	300		43
478674	IT-S-2	6		43
478777	IT-L-1-1-6	100		39
478778	IT-L-1-1-6	100		39
478779	IT-L-1-1-6	100		39
478780	IT-L-1-1-6	100		39
478781	IT-L-1-1-6	100		39
478878	IT-I-1	190		33
478879	IT-I-1	190		33
478880	IT-I-1	190		33
478881	IT-I-1	190		33
478882	IT-S-2	6		33
479001	IT-I-1	210		19,27
479002	IT-I-1	300		44
479041	IT-S-2	6		26
479083	IT-I-4	25		51,53

No	Grupa		€ (/100 = 100 komada)	Stranica
479084	IT-S-2	6		51,53
479272	IT-I-4	200		47
479273	IT-I-4	200		47
479274	IT-S-2	6		47
479292	IT-I-4	25	34,54	
479293	IT-I-4	25	34,54	
479294	IT-I-4	25	34,54	
479295	IT-S-2	6	34,54	
479297	IT-I-4	25	55	
479298	IT-I-4	25	55	
479299	IT-I-4	25	55	
479300	IT-S-2	6	55	
479308	IT-I-1	180	25	
479309	IT-I-1	180	25	
479310	IT-I-1	180	25	
479311	IT-S-2	6	25	
479339	IT-I-1	180	37	
479340	IT-I-1	180	37	
479341	IT-I-1	180	37	
479342	IT-S-2	6	37	
479349	IT-I-1	120	24	
479434	IT-I-1	230	29	
479435	IT-I-1	200	19	
479441	IT-I-1	370	31	
479442	IT-I-1	200	21	
479549	IT-I-1	160	25	
479550	IT-I-1	200	44	
479551	IT-I-1	200	37	
479552	IT-S-2	6	37	
479596	IT-I-1	370	28	
479597	IT-I-1	180	18	
479598	IT-I-1	180	18	
479599	IT-I-1	180	18	
479600	IT-I-1	180	18	
479601	IT-I-1	180	18	
479602	IT-I-1	180	18	
479603	IT-S-2	6	18	
479635	IT-I-3	120	67	
479636	IT-I-3	120	67	
479637	IT-I-3	120	67	
479638	IT-I-3	120	67	
479639	IT-S-2	6	67	
479646	IT-I-1	200	19	
479647	IT-I-1	230	29	
479695	IT-I-3	25	70	
479696	IT-I-3	25	70	
479697	IT-I-3	25	70	
479698	IT-I-3	25	70	
479699	IT-S-2	6	70	
479729	IT-I-3	120	68	
479730	IT-I-3	120	68	
479731	IT-I-3	120	68	
479732	IT-S-2	6	68	
479733	IT-I-3	100	68	
479734	IT-I-3	100	68	
479735	IT-S-2	6	68	
479750	IT-I-1	170	20	
479877	IT-I-4	200	47	
479919	IT-I-1	170	18	
479997	IT-I-1	200	20,29	
479998	IT-I-1	200	20,29	
480000	IT-I-1	200	20,29	
480001	IT-I-1	200	20,29	
480002	IT-I-1	200	20,29	
480003	IT-S-2	6	20,29	
480034	IT-I-1	200	27	
480037	IT-I-1	180	37	
480065	IT-I-1	180	37	
480095	IT-I-1	200	45	
480099	IT-I-1	200	45	
480100	IT-S-2	6	45	
480111	IT-I-1	120	25	
480112	IT-S-2	6	25	

No	Grupa		€ (/100 = 100 komada)	Stranica
480136	IT-I-4	200		47
480171	IT-I-3	200		69,71
480172	IT-I-3	200		69,71
480173	IT-S-2	6		69,71
480192	IT-I-1	250		45
480193	IT-I-1	250		45
480194	IT-S-2	6		45
480195	IT-I-1	350		41
480196	IT-S-2	6		41
480235	IT-I-1	500		26
480236	IT-I-1	500		26
480237	IT-S-2	6		26
480262	IT-I-1	350		44
480263	IT-I-1	350		44
480264	IT-I-1	350		44
480265	IT-S-2	6		44
480295	IT-I-1	160		30
480296	IT-I-1	160		30
480297	IT-I-1	160		30
480298	IT-I-1	160		30
480299	IT-S-2	6		30
480300	IT-I-1	140		30
480301	IT-I-1	140		30
480302	IT-I-1	140		30
480303	IT-I-1	140		30
480304	IT-S-2	6		30
480382	IT-I-4	180		26
480383	IT-I-4	180		26
480384	IT-S-2	6		26
480444	IT-I-1	160		22
480445	IT-I-1	160		22
480446	IT-S-2	6		22
480467	IT-I-3	120		67
480501	IT-I-1	180		20
480502	IT-I-1	180		20
480503	IT-I-1	180		20
480504	IT-S-2	6		20
480506	IT-I-1	370		31
480720	IT-I-1	160		22
480730	IT-L-1-1-7	20		55
480731	IT-L-1-1-7	20		55
480732	IT-L-1-1-7	20		55
480733	IT-L-1-1-7	15		55
480734	IT-L-1-1-7	15		55
480735	IT-L-1-1-7	15		55
480736	IT-L-1-1-7	20		55
480737	IT-L-1-1-7	20		55
480738	IT-L-1-1-7	20		55
480919	IT-I-1	150		50,61
480920	IT-I-1	150		50,61
480921	IT-I-1	150		50,61
480922	IT-S-2	6		50,61
480970	IT-I-1	200		20,29
480988	IT-I-1	200		37
480989	IT-I-1	200		37
480990	IT-S-2	6		37
481231	IT-L-2-3	6		74
481232	IT-L-2-3	6		74
481233	IT-L-2-3	6		74
481234	IT-L-2-3	6		74
481235	IT-L-2-3	6		74
481236	IT-L-2-3	6		74
481237	IT-L-2-3	6		74
481238	IT-L-2-3	6		74
481239	IT-L-2-3	6		74
481245	IT-L-2-2	15		74
481246	IT-L-2-2	15		74
481247	IT-L-2-2	15		74
481248	IT-L-2-2	15		74
481249	IT-L-2-2	15		74
481250	IT-L-2-2	15		74
481251	IT-L-2-2	15		74
481252	IT-L-2-2	15		74



No	Grupa		€ (100 = 100 komada)	Stranica
481428	IT-I-1	200		43
481429	IT-I-1	200		43
481430	IT-I-1	200		43

D

D10424	IT-L-2-2	1		74
D10433	IT-L-2-3	1		74
D13530	IT-L-2-3	1		74
D13531	IT-L-2-3	1		74
D13532	IT-L-2-3	1		74
D13533	IT-L-2-3	1		74
D13534	IT-L-2-3	1		74
D13535	IT-L-2-3	1		74
D13536	IT-L-2-3	1		74
D13545	IT-L-2-2	1		74
D13546	IT-L-2-2	1		74
D13547	IT-L-2-2	1		74
D13548	IT-L-2-2	1		74
D13549	IT-L-2-2	1		74
D13550	IT-L-2-2	1		74
D13551	IT-L-2-2	1		74
D560155	IT-S-3	5		80
D560163	IT-S-3	1		80
D569529	IT-S-3	1		80
D990321	IT-S-3	1		80
D990323	IT-S-3	1		80
D990324	IT-S-3	1		80

Želite sve na jednom mjestu?

Kod nas možete dobiti cjelokupna rješenja za velike površine, prozore i vrata - za drvo, PVC i aluminij. Doživite našu svestranu ponudu sustavnih rješenja uključujući i sveobuhvatan servis. Otkrijte više na našoj internetskoj stranici: www.maco.eu ili kontaktirajte svog MACO stručnog savjetnika.

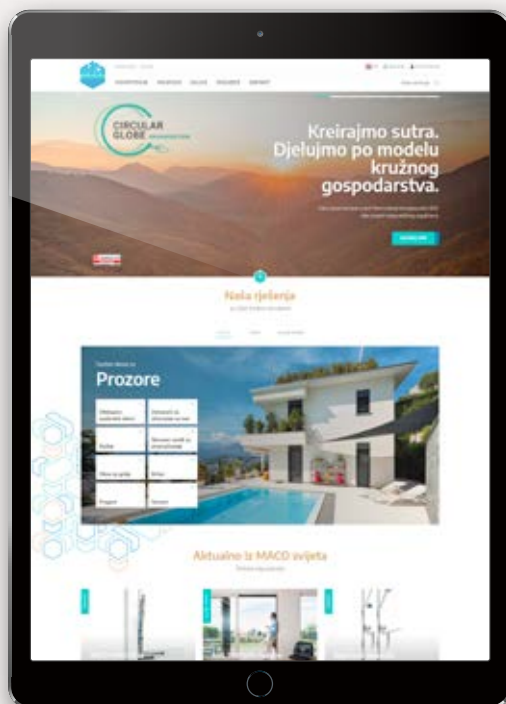

MACO u Vašoj blizini:
www.maco.eu/kontakt



**TEHNIKA
KOJA POKREĆE**



Ovaj tiskani dokument stalno se doručuje.
Aktualnu verziju možete naći na web stranici <https://www.maco.eu/assets/757512>
ili jednostavno skenirajte QR kod.

Datum: 09/2023
Šifra: 757512

Sva prava i promjene pridržane.