

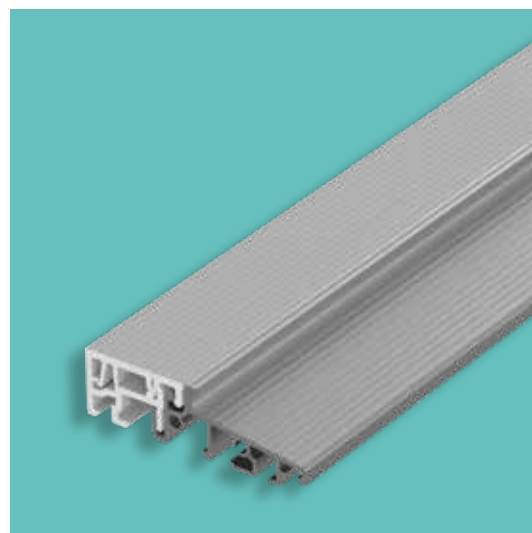

TECHNIK DIE BEWEGT

MACO TRANSIT

BODENSCHWELLEN

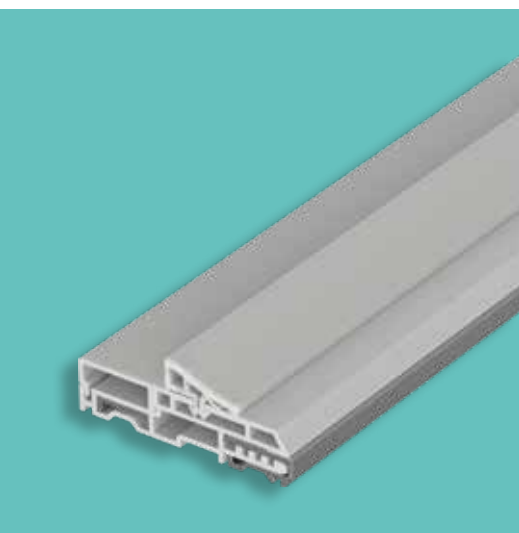

KATALOG





1	Informationen	5
<hr/>		
2	Beschlagszusammenstellungen	8
<hr/>		
3	Bodenschwelle Transit ausziehbar	12
<hr/>		
4	Bodenschwelle Transit Personal	15
<hr/>		
5	Allgemeines Zubehör Transit	19
<hr/>		
6	Schließteile für Transit Bodenschwelle	21
<hr/>		
7	Transit PVC	22
<hr/>		
8	Artikelverzeichnis	
<hr/>		

N Artikelnummer



Verpackungseinheit



Bruttopreis in € (/00 bedeutet, dass sich der Preis auf 100 Stück bezieht. Ansonsten ist immer 1 Stück zu verstehen.



Schienehöhe



Schienebreite



Gesamteillänge



Breite



Falztiefe (FT)



Unterlagenstärke



Stulpprofil



Anzahl Bürsten



Höhe



für Wetterschenkel



Flügelalzbreite (FFB)



Anzahl i.S.-Zapfen



Flügelalzbreite und -höhe (FFB) (FFH)



Griffmaß (GM)



Flügelalzhöhe (FFH)



Länge Riegelausschluss



Riegelbreite



Max. zulässiges Flügelgewicht

1 Informationen

1.1 Produktinformationen Bodenschwelle Transit

Gemäß der im "Produkthaftungsgesetz" definierten Haftung des Herstellers (PHG in Österreich, ProdHaftG in Deutschland, PrHG in der Schweiz, Codice del Consumo in Italien) für seine Produkte, sind die nachfolgenden Informationen verbindlich, und zu beachten. Die Nichtbeachtung entbindet den Hersteller von seiner Haftungspflicht.

1. Informationen zum Produkt und bestimmungsgemäßem Gebrauch

TRANSIT umfasst das folgende Produktangebot:

- Schwellen für Balkon- und Eingangstüren
- Zubehör für Schwellen

Anwendungsbereiche

Weitere Details zu den korrekten Anwendungstechniken sind im vorliegenden MACO-Katalog aufgeführt (siehe Punkt 5 des vorliegenden Dokuments).

2. Bitte beachten

- Besondere Hinweise
 - i. Die Produkte der Baureihe TRANSIT wurden ausschließlich für den professionellen Gebrauch entwickelt.
 - ii. MACO lehnt jede Haftung für Ausführungsfehler, Schäden oder Mängel ab, die auf der Realisierung, Anwendung oder dem Einbau durch nicht spezialisiertes oder qualifiziertes Personal beruhen.

3. Unsachgemäßer Gebrauch

Die Empfänger der gelieferten Produkte, d. h. alle, die das Produkt erhalten, anwenden, wiederverkaufen, verwenden usw., sind ausnahmslos verpflichtet, die Vorschriften und Anweisungen des vorliegenden Datenblatts und der hier aufgeführten Dokumente strikt einzuhalten. Alle Empfänger, insbesondere die Personen/Berufsgruppen, die in Punkt 4 des vorliegenden Datenblatts aufgeführt sind, müssen ihrer Informationspflicht in Bezug auf die gelieferten Produkte gegenüber dem Käufer, Monteur bzw. Anwender der Produkte von MACO nachkommen. Es ist weiterhin erforderlich, die Aufmerksamkeit auf die Gebrauchsanweisungen und die Verwendung der verschiedenen Elemente hinsichtlich Lagerung, Gebrauch, Transport, Anwendung und Handhabung der Produkte von MACO zu richten. Insbesondere sollten auch die Schäden erwähnt werden, die durch einen falschen und unsachgemäßen Gebrauch der Produkte von MACO entstehen können.

Ein unsachgemäßer Gebrauch liegt vor allem dann vor, wenn:

- a) die in den technischen Datenblättern der Produkte angegebenen Anweisungen nicht eingehalten werden
- b) die Gebrauchsanweisungen in der Montageanleitung nicht eingehalten werden
- c) die erforderliche PSA (persönlichen Schutzausrüstung wie Schutzbrillen, Schutzhandschuhe, Atemmasken usw.)

während der Anwendung nicht wie in den Sicherheitsdatenblättern angegeben getragen werden.

4. Informations- und Ausbildungspflicht – Beschreibung der Zielgruppen

Die Anweisungen des vorliegenden Dokuments richten sich an alle Empfänger des Produkts, d. h. ausnahmslos alle, die das Produkt erhalten, anwenden, wiederverkaufen, verwenden usw. Als Beispiel werden hier richtungsweisend einige Berufsgruppen aufgeführt:

4.1. Planer

umfasst alle Firmen/Personen, die den Bau eines Gebäudes planen und damit den Einbau von Fenstern/Türen/Systemen, einschließlich der Einbaumaterialien und -produkte.

4.2. Fachhändler

umfasst alle Firmen/Personen, die Produkte von den entsprechenden Herstellern beziehen, um sie ohne Veränderungen bzw. weiteren Bearbeitungen weiterzuverkaufen.

4.3. Hersteller von Fenstern/Türen/Systemen

umfasst alle Firmen/Personen, die halbfertige Produkte von den entsprechenden Herstellern beziehen und im Zusammenhang damit weitere Bearbeitungen abwickeln, um nachfolgend Fenster/Türen/Systeme herzustellen und einzubauen.

4.4. Händler von Bauprodukten/Einbaufirmen

Händler für Bauprodukte“ sind alle Firmen/Personen, die Fenster/Türen/Systeme vom einem Hersteller beziehen, um sie ohne Veränderungen weiterzuverkaufen und in ein Bauobjekt einzubauen.

Einbaufirmen“ sind alle Firmen/Personen, die Fenster/Türen/Systeme von einem Hersteller oder Händler für Bauprodukte beziehen, um sie ohne Veränderungen in ein Bauobjekt einzubauen.

4.5. Auftraggeber

umfasst alle Firmen/Personen, die den Bau von Fenstern/Türen/Systemen zwecks Installation in ihr Bauobjekt in Auftrag geben.

4.6. Endverbraucher/Benutzer

umfasst alle Personen, die die Fenster/Türen/Systeme benutzen. Sie werden auch "Benutzer“ genannt.

Mit dem Ziel, der Pflicht über die Information bzw. Einweisung sowie Erläuterung zum Gebrauch nachzukommen und als Garantie für etwaige Mängel oder Fehler des Produkts stellt MACO unter Beachtung der Verbraucherkodexe, allen Empfängern der Produkte die hier unter Punkt (5) aufgeführte Dokumentation zur Verfügung (nachfolgend als "Produktinformationen“ bezeichnet), unabhängig davon, ob es sich um Auszüge oder die gesamte Dokumentation handelt.

Die Empfänger des Produktes sind ihrerseits verpflichtet, alle Produktinformationen laut Punkt 5 dieses Dokuments zu lesen, zur Kenntnis zu nehmen und strikt einzuhalten, damit die korrekte Verwendung und der korrekte Betrieb des Produkts gewährleistet ist.

Beispiele:

- Die Planer sind gehalten, bei den Herstellern von Fenstern/Türen oder bei MACO die verfügbare aktuelle Version der Produktinformationen anzufordern und die entsprechenden Anweisungen einzuhalten (siehe Punkt 5).
- Die Fachhändler sind gehalten, die verfügbare aktuelle Version der Produktinformationen (siehe Punkt 5) zu beachten und insbesondere bei MACO die technischen Datenblätter, Montaganleitungen, Gebrauchs- und Wartungsanweisungen, und vor allem – falls verlangt – auch die Sicherheitsdatenblätter anzufordern und diese an die Hersteller von Fenstern/Türen bzw. an die Einbaufirmen weiterzugeben.
- Die Händler von Bauprodukten/Einbaufirmen sind gehalten, die zu berücksichtigenden verfügbaren Produktinformationen (siehe Punkt 5) zu beachten und insbesondere bei den Herstellern von Fenstern/Türen die Gebrauchs- und Wartungsanweisungen anzufordern und diese, falls vorgesehen, an die Auftraggeber und Endverbraucher/Benutzer weiterzugeben.

5. Verfügbare, zu beachtende Dokumentation

Die nachfolgende Dokumentation enthält bindende Vorschriften in Bezug auf den Gebrauch der Produkte TRANSIT:

- I. Produktkatalog
- II. Montage- und Gebrauchsanleitungen (sofern vorgesehen)
- III. Technische Datenblätter zum Produkt
- IV. Gebrauchs- und Wartungsanleitungen (sofern vorgesehen)

Die aktuelle Version der oben genannten Dokumentation kann in Papierform bei MACO angefordert oder im Downloadbereich auf www.maco.eu heruntergeladen werden.

6. Haftungsausschluss

Alle Angaben und Anweisungen in diesem Dokument wurden mit Berücksichtigung der geltenden Normen und Vorschriften

nach dem neusten Stand der Technik gemäß den gemachten Erfahrungen und erworbenen Kenntnisse erstellt.

Um die Sicherheit und Eignungsfähigkeit beim Gebrauch der Produkte TRANSIT zu gewährleisten, müssen alle in der Dokumentation (siehe Punkte 2 und 5) enthaltenen Anweisungen, die MACO den Empfängern der Produkte TRANSIT zur Verfügung stellt, eingehalten werden. Die Nichteinhaltung der Anweisungen gilt als unsachgemäßer Gebrauch laut Punkt 3 und bringt das Risiko erheblicher Personen- und Sachschäden mit sich. Falls für eine von den MACO-Angaben abweichende Realisierung oder für eine vom Benutzer geforderte besondere Verwendung keine Gebrauchsanweisungen oder Anwendungsbeispiele zur Verfügung stehen, ist der Hersteller des Systems gehalten, automatisch die Übereinstimmung mit der Gebrauchsbestimmung zu prüfen oder eine solche Prüfung durch kompetentes Personal durchführen zu lassen.

MACO ist ebenfalls in folgenden Fällen von jeder Haftung befreit:

- wenn der Mangel auf einer Gesetzes- oder Verwaltungsvorschrift beruht, mit der das Produkt übereinstimmen muss
- wenn je nach den geltenden fachlichen Grundsätzen zum Zeitpunkt der Markteinführung des Produktes durch den Beklagten einige Eigenschaften des Produktes nicht als Mangel erkannt werden konnten
- wenn der Beklagte nur ein Element oder nur ein Halberzeugnis hergestellt hat und der Mangel hingegen während der Konstruktionsphase des Produktes aufgetreten ist, in das das Element oder das Halberzeugnis integriert wurde oder wenn der Mangel aufgrund von Fehlern und/oder durch den Benutzer/Anwender der Produkte TRANSIT (siehe Punkt 3) umgesetzte nicht geeignete Verfahren entstanden ist.

MACO übernimmt keine Haftung für Betriebs- und Leistungsmängel oder Schäden die auf einer vollständigen oder teilweisen Nichtbeachtung der Punkte 2, 3, 5, 6 (im Einzelnen 2i, ii, 3a-c, 5 I,II,III,IV, 6) beruhen.

In diesen Fällen wird daher jede gesetzliche und vertragliche Garantie sowie jede Art von Haftung für Schäden durch ein mangelhaftes Produkt ausgeschlossen.

1.2 Thermische Eigenschaften

Um dem Kunden praktische Produkte und nützliche Informationen für die Realisierung ihrer Türen und Fenster liefern zu können, hat Maico die leistungsstärksten Ausführungen der Schwellen einer thermographischen Untersuchung unterzogen.

Die Untersuchung wurde nicht nur an den Schwellen vorgenommen, sondern am gesamten unteren Anschlusspunkt, bei einer Außentemperatur von 0°C und einer Innentemperatur von 20°C, gemäß den Vorschriften des KlimaHaus-Protokolls für Fenster und Türen“.

Der wichtigste zu untersuchende Aspekt, um die Bildung von Kondenswasser zu vermeiden, ist die interne Oberflächentemperatur, die über der Taupunkttemperatur (Temperatur bei wel-

cher die abkühlende feuchte Luft kein Wasser mehr enthält und somit kein Kondenswasser produziert) liegen muss, insbesondere am Verbindungspunkt zwischen Fußboden und Schwelle.

Folglich kann daraus geschlossen werden, dass eine Temperatur über 12,5 °C an diesem Punkt fast die Sicherheit bietet, dass sich kein Kondenswasser bilden wird.

Wir möchten unterstreichen, dass zur Erreichung dieses Resultats stets eine thermische Trennung unter der Schwelle erforderlich und mit Isoliermaterial zu realisieren ist (die von uns erstellte Berechnung sieht eine Thermoisolierung mit Purenit 550 MD vor).

2 Beschlagszusammenstellungen

2.1 Beschlagszusammenstellung Transit ausziehbar

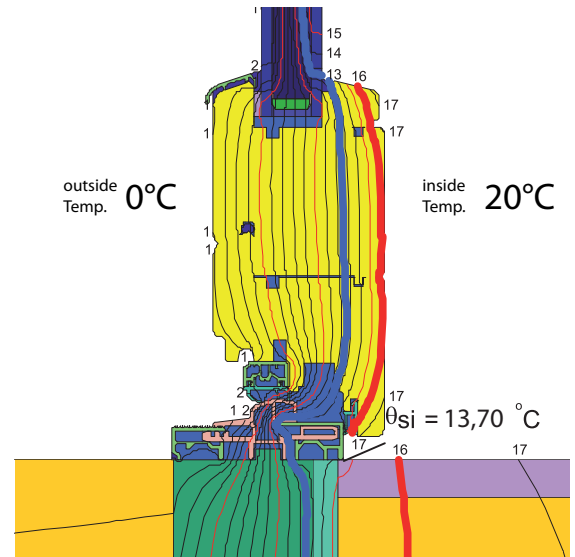
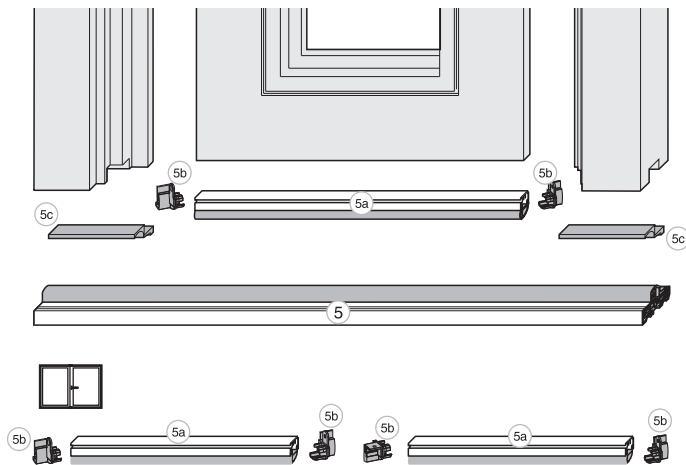
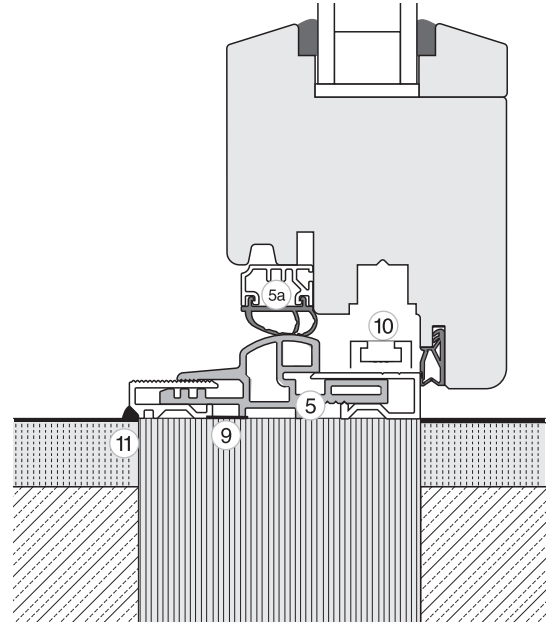
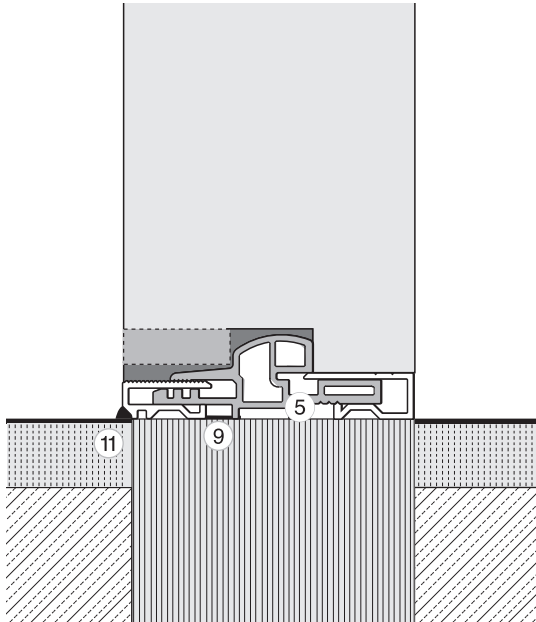

Auswahlhilfe			Seite
5	3.1	Bodenschwellen Transit ausziehbar	→ 12
5a	3.2.1	Dichtungen für Bodenschwelle Transit ausziehbar	→ 12
5b	3.2.2	Packungen Endstücke für Bodenschwelle Transit ausziehbar	→ 13
5c	3.3	Ausgleichstücke für Bodenschwelle Transit ausziehbar	→ 13
11	5.5	Hybriddichtstoff Baudicht 320	→ 20
10	6	Schließteile für Transit Bodenschwelle	→ 21

2.2 Beschlagszusammenstellung Unterfütterungsprofil Transit ausziehbar

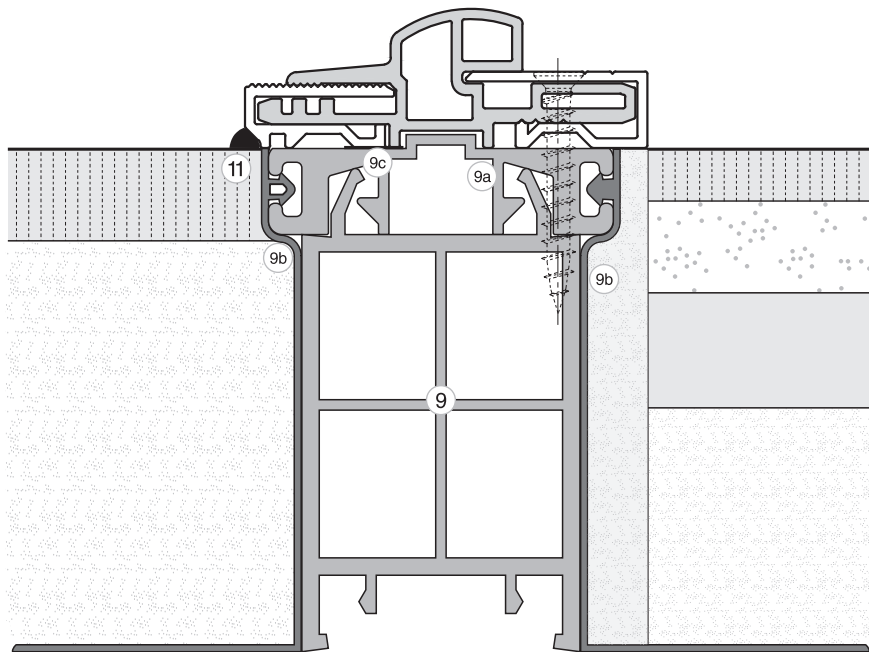

Auswahlhilfe		Seite
9	5.1 Unterfütterungsprofil für Bodentürschwelle Transit	→ 19
9a	5.2 Adapter für Unterfütterungsprofil	→ 19
11	5.5 Hybriddichtstoff Baudicht 320	→ 20

2.3 Beschlagszusammenstellung Transit Personal

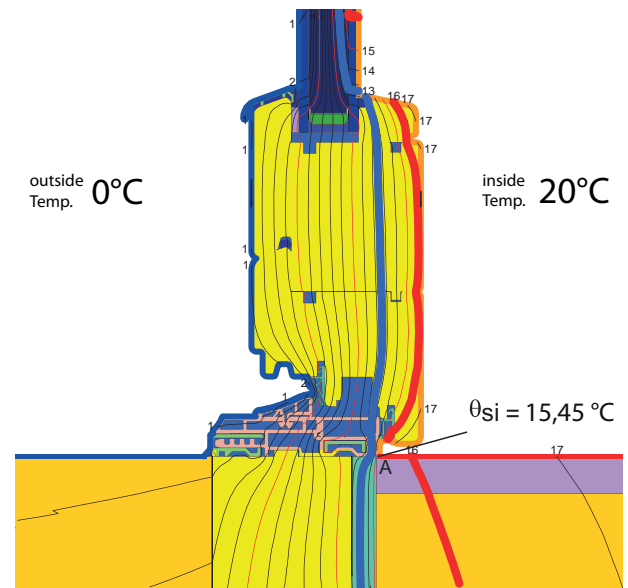
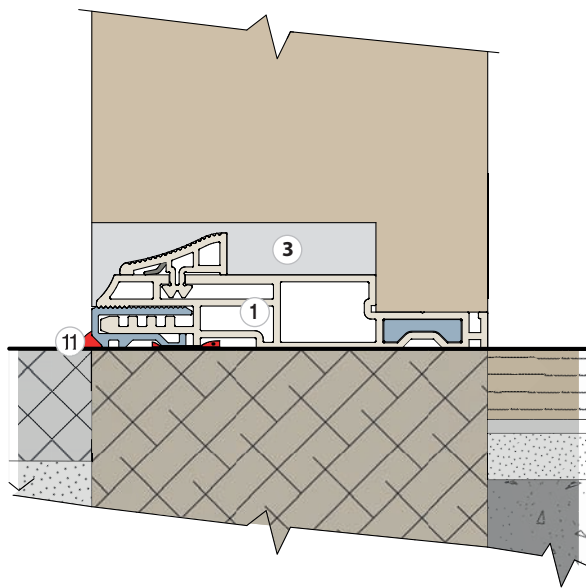
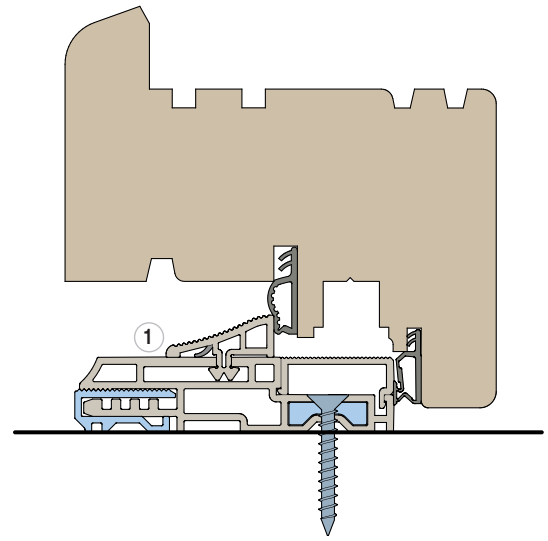
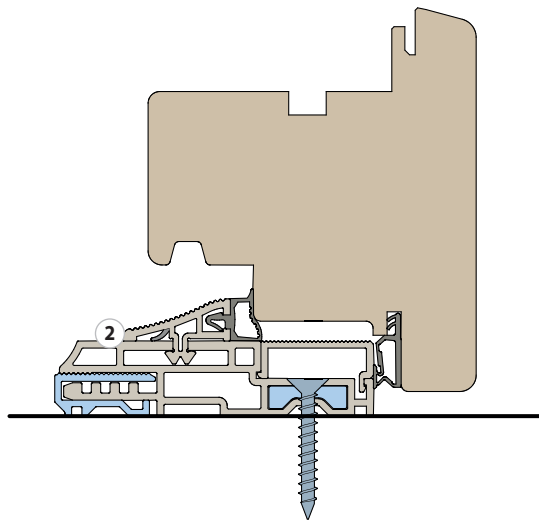

Auswahlhilfe		Seite
①	4.1 Transit Personal für Flügeldichtung bis 80 mm Schienenbreite	→ 15
②	4.3 Transit Personal für Stockdichtung	→ 17
③	4.5 Ausgleichsstücke für Transit Personal	→ 18
⑪	5.5 Hybriddichtstoff Baudicht 320	→ 20

2.4 Beschlagszusammenstellung Transit PVC

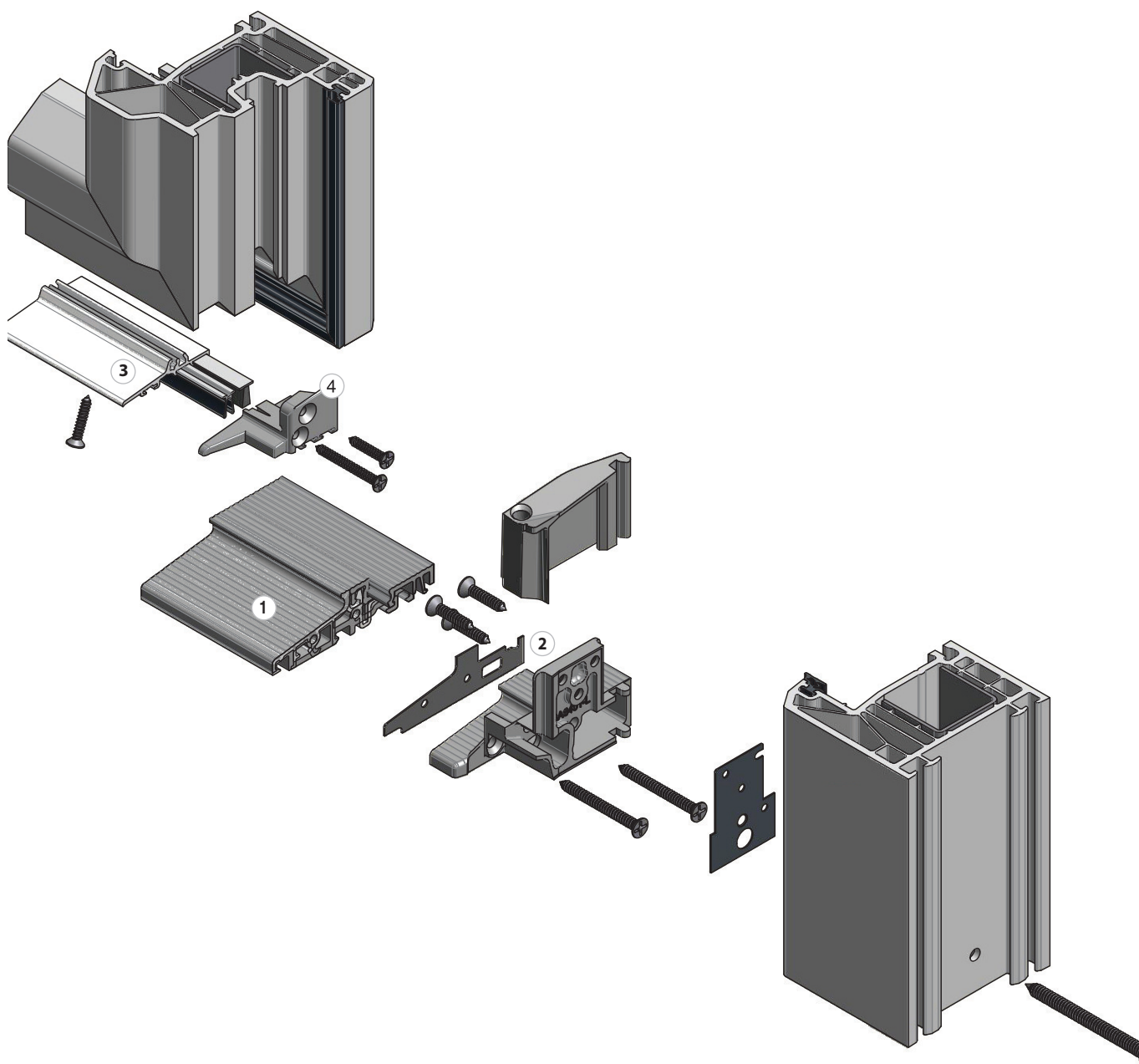

Auswahlhilfe		Seite
7a	7.1.1 Schwelle in Aluminium mit thermischer Trennung Falztiefe 22	→22
7b	7.3 Schwellenadapter	→24
7c	7.4.1 Wetterschenkel mit Bürstendichtung	→25
7d	7.4.3 Endkappenpaare	→26

3 Bodenschwelle Transit ausziehbar

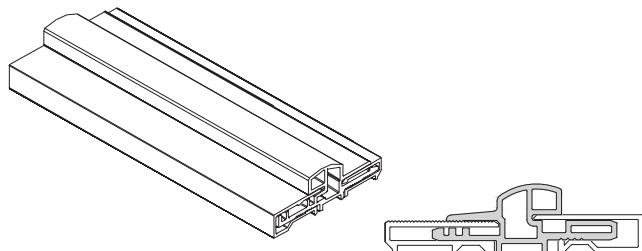

3.1 Bodenschwellen Transit ausziehbar

			L			No
F1	20	58 - 76	5.000	1	A	457659
	24	58 - 76	5.000	1		457661
	20	76 - 94	5.000	1		459024
	24	76 - 94	5.000	1		459026
	20	90 - 108	5.000	1		459028
	24	90 - 108	5.000	1		459030
F3/4	20	58 - 76	5.000	1		457660
	24	58 - 76	5.000	1		457662
	20	76 - 94	5.000	1		459025*
	24	76 - 94	5.000	1		459027*
	20	90 - 108	5.000	1		459029*
	24	90 - 108	5.000	1		459031*

3.2 Dichtungen für Bodenschwelle Transit ausziehbar

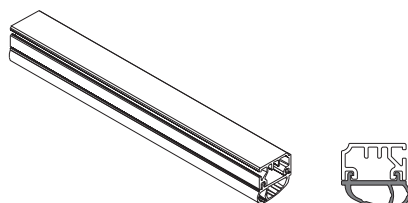

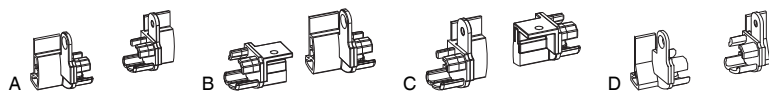

3.2.1 Dichtungen für Bodenschwelle Transit ausziehbar

		L			No
F1	Falz 10	2.500	10	A	457133
	Falz 12	2.500	10		457134
F3/4	Falz 10	2.500	10		457135
	Falz 12	2.500	10		457136

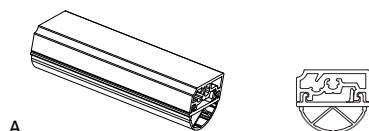

3.2.2 Packungen Endstücke für Bodenschwelle Transit ausziehbar						N^o
für Flügeldichtung	Schwarz	Falz 10	20	A	457140	
	Lichtgrau RAL 7035	Falz 10	20		459013	
	Schwarz	Falz 12	20		457144	
	Lichtgrau RAL 7035	Falz 12	20		459014	
für Mitte links	Schwarz	Falz 10	20	B	457139	
	Lichtgrau RAL 7035	Falz 10	20		459019	
	Schwarz	Falz 12	20		457143	
	Lichtgrau RAL 7035	Falz 12	20		459020	
für Mitte rechts	Schwarz	Falz 10	20	C	457138	
	Lichtgrau RAL 7035	Falz 10	20		459017	
	Schwarz	Falz 12	20		457142	
	Lichtgrau RAL 7035	Falz 12	20		459018	
für Stockdichtung	Schwarz	Falz 10	20	D	457141	
	Lichtgrau RAL 7035	Falz 10	20		459015	
	Schwarz	Falz 12	20		457145	
	Lichtgrau RAL 7035	Falz 12	20		459016	



3.2.3 Dichtungen für Bodenschwelle (wenig Reibung) Transit ausziehbar					L		N^o
F1	Falz 12 wenig Reibung	2.500	10	A	464416		
F3/4	Falz 12 wenig Reibung	2.500	10		464417*		

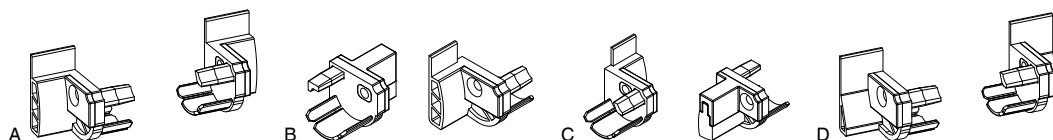

3.2.4 Packungen Endstücke für Bodenschwelle (wenig Reibung) Transit ausziehbar						N^o
für Flügeldichtung	Schwarz	Falz 12 wenig Reibung	20	A	464420	
für Mitte links	Schwarz	Falz 12 wenig Reibung	20	B	464419	
für Mitte rechts	Schwarz	Falz 12 wenig Reibung	20	C	464418	
für Stockdichtung	Schwarz	Falz 12 wenig Reibung	20	D	464421	

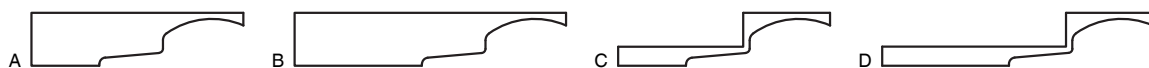

3.3 Ausgleichstücke für Bodenschwelle Transit ausziehbar						N^o
Schwarz	12,5 mm	S=58-76	50	A	463671	
		S=76-108	50	B	463672	
	4,5 mm	S=58-76	50	C	473087	
		S=76-108	50	D	473088	

3.4 Abstandhalter Bodenschwelle ausziehbar

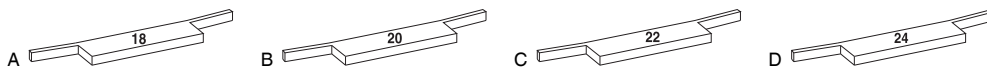

3.4.1 Abstandhalter zur Einstellung der Falztiefe

		B		No
innen	für Falztiefe 18 mm	2,8	100	A 457742*
	für Falztiefe 20 mm	4,8	100	B 457743
	für Falztiefe 22 mm	6,8	100	C 457744*
	für Falztiefe 24 mm	8,8	100	D 457745

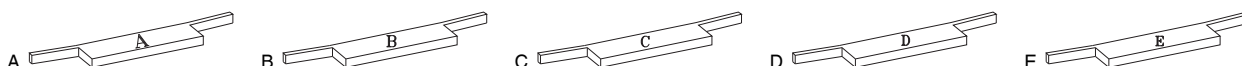

3.4.2 Abstandhalter zur Distanzierung der beweglichen Schiene außen

		B		No
außen	4,2	100	A	457746*
	6,2	100	B	457747*
	8,2	100	C	457748
	10,2	100	D	457749*
	12,2	100	E	457750*
	5,2	100		457937

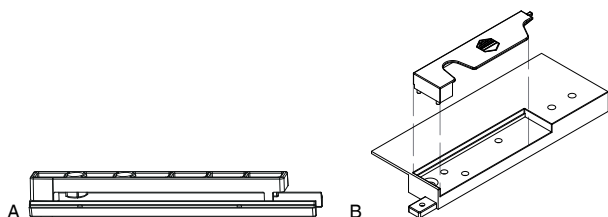

3.5 Zubehör für Transit ausziehbar

		No
Aufsteckteil Ecklagerband Multi Power für 18 mm Falzlufft Schwarz	20	A 368390
Schwellenadapter Transit ausziehbar für VV150MP Universal rechts Grau	1	B 468163 ¹
Schwellenadapter Transit ausziehbar für VV150MP Universal links Grau	1	468164 ¹
Schwellenadapter Transit ausziehbar für VV150MP FT24 rechts Grau	1	468165 ¹
Schwellenadapter Transit ausziehbar für Multi Power 150 FT24 links Grau	1	468166 ¹

¹ Nur passend für Bodenschwelle Transit ausziehbar mit der Bauhöhe 24 mm!

4 Bodenschwelle Transit Personal

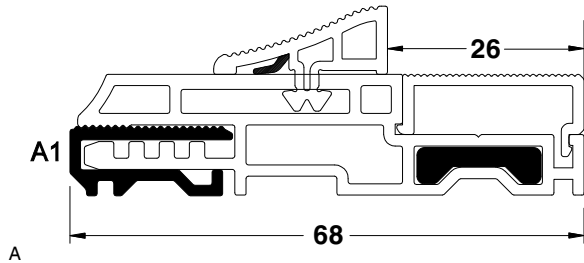

4.1 Transit Personal für Flügeldichtung bis 80 mm Schienenbreite



№

F1

25

68

24,5

5.000

1

A

473768*

26

5.000

1

473055

28

5.000

1

473135*

29

5.000

1

473384*

30

5.000

1

469910*

32

5.000

1

473454*

70

26

5.000

1

473100*

29

5.000

1

473783*

30,5

5.000

1

469604

32

5.000

1

473576*

35

5.000

1

477616*

71

29

5.000

1

479767*

30

5.000

1

473459*

31

5.000

1

476070*

34

5.000

1

473895*

38

5.000

1

473458*

72

29,5

5.000

1

473914*

74

32

5.000

1

477047*

75

32

5.000

1

476947*

34

5.000

1

469954*

35

5.000

1

473632*

36

5.000

1

473577*

76

32

5.000

1

478087*

78

30

5.000

1

477617*

34

5.000

1

478742*

36,5

5.000

1

473098*

39

5.000

1

477712*

43,5

5.000

1

477920*

79

30

5.000

1

473456*

32,5

5.000

1

473644*

80

29

5.000

1

473385*

30

5.000

1

469911*

31

5.000

1

477707*

32

5.000

1

473327*

35

5.000

1

477762*

36

5.000

1

476413*

39

5.000

1

479566*

40

5.000

1

476071*

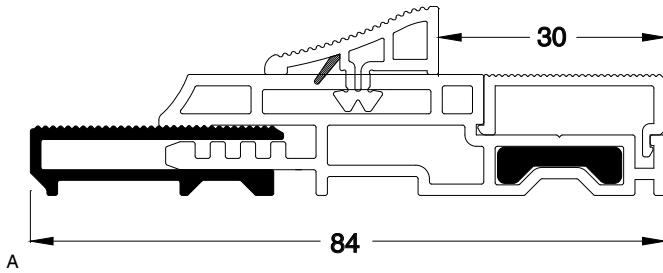

4.2 Transit Personal für Flügeldichtung ab 81 mm Schienenbreite





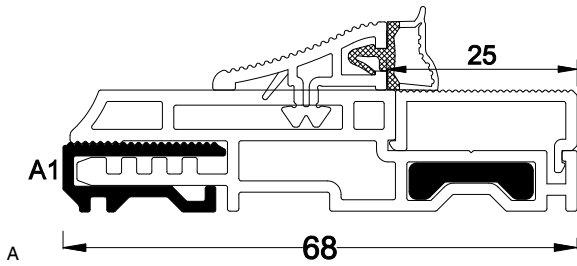

№

	F1	25	81	32	5.000	1		№
				34	5.000	1		478351*
			82	30	5.000	1		473718*
				36,5	5.000	1		473708*
			83	33	5.000	1		478281*
			84	29	5.000	1		479545*
				30	5.000	1	A	469912*
			85	36	5.000	1		478161*
			87	38	5.000	1		473457*
			88	28	5.000	1		477631*
				50	5.000	1		479658*
			90	31	5.000	1		479451*
				36	5.000	1		479193*
				49	5.000	1		476019*
			92	30	5.000	1		469955*
				32	5.000	1		479071*
				33	5.000	1		476481*
				34	5.000	1		476502*
				37,5	5.000	1		473631*
				41	5.000	1		479260*
				42	5.000	1		479529*
				43	5.000	1		476311*
				46	5.000	1		476943*
				47	5.000	1		477494*
				48	5.000	1		473102*
				52	5.000	1		476069*
			94	30	5.000	1		469913*
			95	32	5.000	1		476918*
				34	5.000	1		469956*
				36,5	5.000	1		473723*
				49	5.000	1		477729*
				56	5.000	1		477713*
			98	56,5	5.000	1		473726*
			112	56	5.000	1		477714*
			115	56,5	5.000	1		473725*



4.3 Transit Personal für Stockdichtung

					L		№
	F1	25	68	25	5.000	1	A 473463*
				26	5.000	1	473701*
				27	5.000	1	473446*
				30	5.000	1	479046*
				32	5.000	1	473179
				33	5.000	1	476749*
				34	5.000		477107*
				38	5.000	1	479595*
	70	28	5.000	1			473884*
		29	5.000	1			479831*
	71	32	5.000	1			473004*
		34	5.000	1			478752*
	74	26	5.000	1			478170*
		31	5.000	1			477597*
		33	5.000	1			476190*
	75	30	5.000	1			476196*
	76	32	5.000	1			479643*
	77	30	5.000				476641*
	78	32	5.000	1			473460*
		34	5.000				477108*
	79	28	5.000	1			476644*
		35	5.000	1			479008*
		36	5.000	1			473788*
	80	26	5.000	1			473879*
		30	5.000	1			473626*
		31,5	5.000	1			473885*
		32	5.000	1			473122*
		33	5.000	1			476952*
		36	5.000	1			473824*
	83	32	5.000	1			473007*
	84	34	5.000	1			476121*
	85	50	5.000	1			473624*
	86	38	5.000	1			469653*
	87	32	5.000	1			479148*
	90	42	5.000	1			478146*
		47	5.000	1			479720*
	91	32	5.000	1			473008*
		42	5.000	1			476854*
	92	32	5.000	1			479167*
		33	5.000	1			477145*
		39	5.000	1			476643*
		40	5.000	1			473883*
		41	5.000	1			476110*
		43	5.000	1			478751*
		43,5	5.000	1			473886*
		45	5.000	1			479644*
		51	5.000	1			479424*
	94	45	5.000	1			478480*
	96	49,5	5.000	1			477590*
	98	38	5.000	1			473307*
	115	46	5.000	1			478409*



4.4 Schließteile für Transit Personal



Nº

Riegelschließteil FT24 13V 2 Schlitz Schrägverschraubung Silber	100	A	212474
Kippschließteil i.S. waagrecht 13V für Bodenschwellen li/re Silber	100		368067
Kippschließteil i.S. waagrecht 9V für Bodenschwellen li/re Silber	100		368065

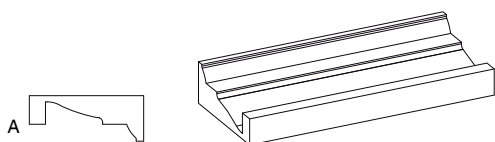

4.5 Ausgleichsstücke für Transit Personal



B



Nº

Lichtgrau RAL 7035	26	46	25		469606
	29	44	25		478393
	30,5	46		A	469605
	32	44	25		473692
	34	47	25		473896*
		68	25		478052
	36	56	25		473825
	39	56	25		479567*

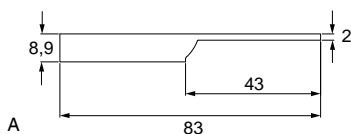

4.6 Ausgleichsstücke universal für Transit Personal

B



Nº

Lichtgrau RAL 7035	9 mm	S=68-98	83	50	A	479686
		S=85-115	100	50		479688
Schwarz	9 mm	S=68-98	83	50		479687*
		S=85-115	100	50		479689*

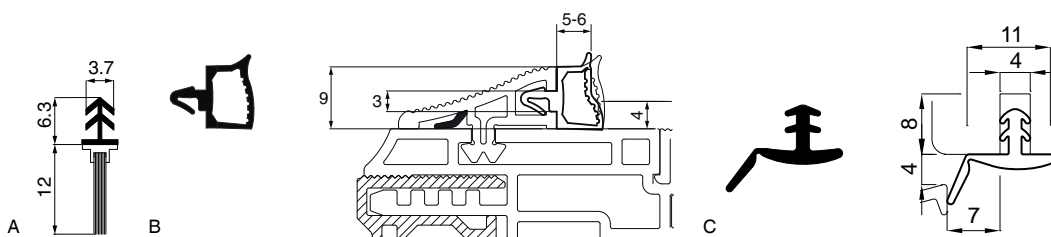

4.7 Dichtungen für Transit Personal

L



Nº

FLEX 12		Grau RAL7045	2.150	300	A	478993
S7391a	TPE kompakt	Schwarz	6	6	B	477607
		Lichtgrau	6	6		477606
TC2041	TPE kompakt	Signalschwarz	180	180	C	478493

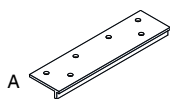

4.8 Unterlage für Ecklager Multi Power für Transit Personal

L



Nº

85,6 100 A **473860**

5 Allgemeines Zubehör Transit

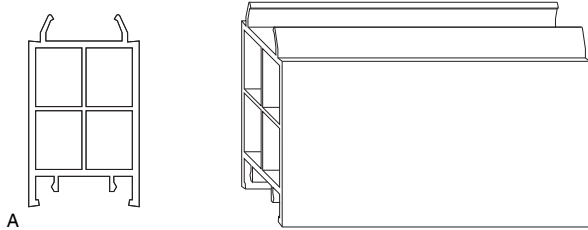

5.1 Unterfütterungsprofil für Bodentürschwelle Transit



L



№

40

6.000

1

A

X106000*

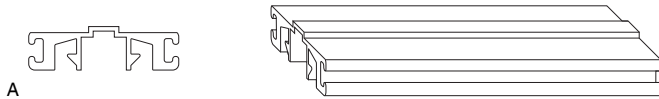

5.2 Adapter für Unterfütterungsprofil



L



№

50

5.000

1

A

457481*



5.3 Falzauflauf



№

Falz-Auflauf Rahmenteil Silber

50

A

44350

Falz-Auflauf Flügelteil Silber

50

B

44351



5.4 Auflauf für Bodenschwelle



B

L



№

Silber

Rahmenteil

8

23,5

50

100

371009^{1*}

Grau F1

Flügelteil

4L

20

100

369791

6L

20

100

369790*

10L

20

100

A

369789

¹ MACO TRANSIT



A

5.5 Hybriddichtstoff Baudicht 320									N_o
Fugendichts Hybrid	Ramsauer	320	Kartusche	fuer Bau u.	Weiß	20	A	460464	
stoff			310 ml	Anschlussfu	Schwarz	20		464054*	
				gen	betongrau	20		463691	

6 Schließteile für Transit Bodenschwelle



6.1 Schließteile für Transit Bodenschwelle Eurofalz 18 mm



N^o

Silber	rechts	Kippschließteil i.S. waagrecht Eurofalz 18 mm o.Verstärkungsringe H=7,5 mm 7,5	100	A	361924
	links	Kippschließteil i.S. waagrecht Eurofalz 18 mm o.Verstärkungsringe H=7,5 mm 7,5	100		361925
		Riegelschließteil Eurofalz 18 mm 2 Schlitze 6,5	100	B	23731
		Schließteil i.S. Eurofalz 18 mm o.Verstärkungsringe Schrägverschraubung 9	100		355606

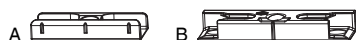

6.2 Schließteile für Transit Bodenschwelle Eurofalz 20 mm



N^o

Silber		Schließteil Eurofalz 20 mm o.Verstärkungsringe Schrägverschraubung 9	200	A	34986
		Schließteil i.S. Eurofalz 20 mm o.Verstärkungsringe Schrägverschraubung - 0,7 mm Anpressdruck 9	100	B	96641*



6.3 Schließteile für Transit Bodenschwelle Eurofalz 24 mm



N^o

Silber	rechts	Kippschließteil i.S. waagrecht FT24 13V o.Verstärkungsringe H=7,5 mm 7,5	100	A	361922
	links	Kippschließteil i.S. waagrecht FT24 13V o.Verstärkungsringe H=7,5 mm 7,5	100		361923
		Riegelschließteil FT24 13V o.Verstärkungsringe 2 Schlitze Schrägverschraubung + 1 mm Anpressdruck 6,5	100		212343
		Riegelschließteil FT24 13V 2 Schlitze Schrägverschraubung 7,7	100		212474
		Schließteil i.S. FT24 13V o.Verstärkungsringe Schrägverschraubung 9	100		364952
		Schließteil FT24 13V o.Verstärkungsringe Schrägverschraubung 9	100	B	362812

7 Transit PVC

7.1 Schwellen

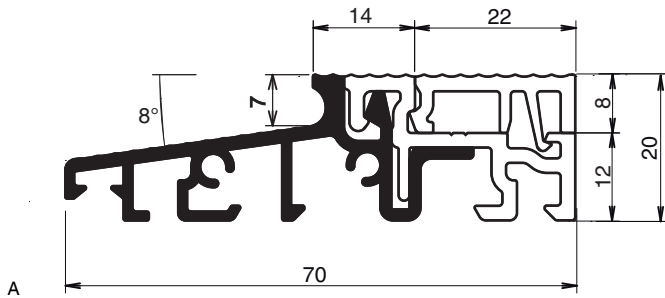

7.1.1 Schwelle in Aluminium mit thermischer Trennung Falztiefe 22

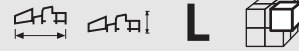

N^o

Silber				L		
	Salamander 2D	60	20	4.500	6	464152*
	Aluplast, Veka, KBE, Koemmerling, Rehau, Schüco	70	20	4.500	6	464455
	Gealan S7000/S8000 IQ, Brüggmann 73	74	20	4.500	8	464851
	Koemmerling 76	76	20	4.500	8	473283
	Salamander 3D/Streamline	76	20	4.500	8	464153
	Brüggmann Blue Evolution 82	82	20	4.500	8	473727*
	Veka Softline 82	82	20	4.500	8	464462
	Gealan S9000	82,5	20	4.500		473467*
	Koemmerling 88plus	88	20	4.500	6	464628

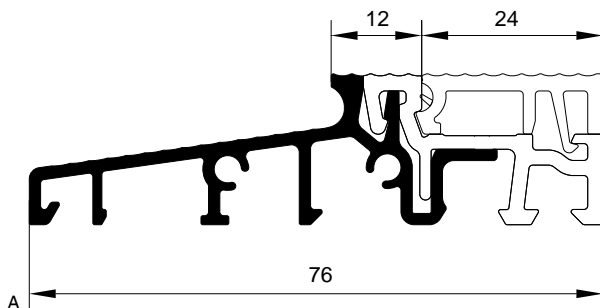

7.1.2 Schwelle in Aluminium mit thermischer Trennung Falztiefe 24



N^o

Silber	Veka Sofline 76			L		
		76	20	4.500	8	478453

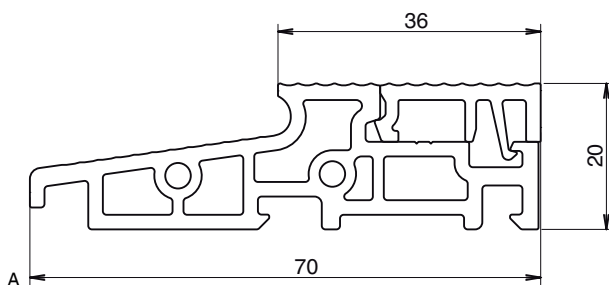

7.1.3 Schwelle in PVC



N^o

Grau	Aluplast, Veka, KBE, Koemmerling, Rehau			L		
		70	20	4.500	8	464844

7.2 Aufsatzprofile

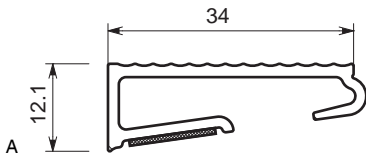

7.2.1 Aluminium-Aufsatzprofil für Türschwellen für außen öffnende Türen



L



No

Silber

464455

70

5.000

10

A

468404*

464153

76

5.000

10

B

468721*

464462

82

5.000

10

B

468722*

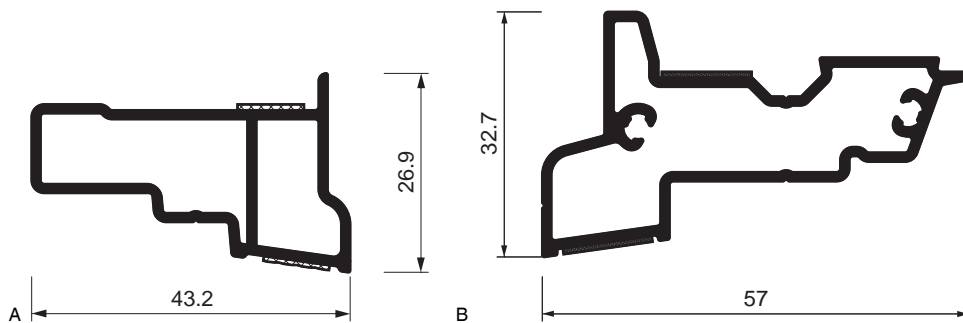

7.2.2 Türschwellaufsatzprofil für Festteil aus Aluminium



L



No

Silber

Veka 70 AD

70

5.000

10

A

475199*

Veka 82 MD

82

5.000

10

B

475002*

7.2.3 Zubehör für Aufsatzprofile

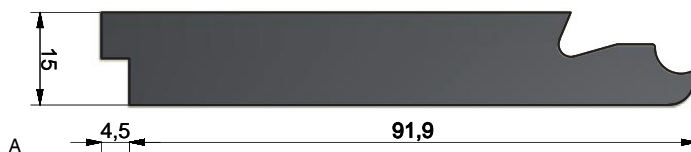

7.2.3.1 Stoßdichtung



No

Veka

105232

50

A

475201*

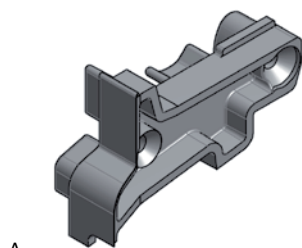

7.2.3.2 Dichtteil-Endkappe



No

Veka 82 MD

20

A

475001*

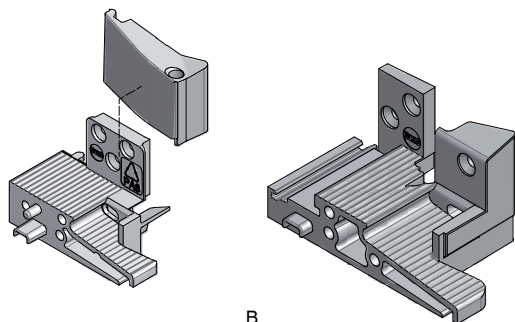

A

B

7.3 Schwellenadapter



N^o

Grau

Aluplast Ideal 4000 70 AD	20	A	468713*
Aluplast Ideal 5000 70 MD	20		468714*
Brugmann 73 AD	20		464852 ^{1*}
Gealan S7000 IQ 74 MD	20		468718*
Gealan S8000 IQ 74 AD	20		467864
Gealan S 9000 MD	20		473468*
KBE 70 AD	20		467722*
KBE 70 MD	20		468716*
Koemmerling 70 MD	20		464845
Koemmerling 76 AD	20		476148*
Koemmerling 76 MD	20		473282
Koemmerling 88plus AD	20	B	468113*
Koemmerling Elegance 70 AD	20		468717
Rehau Brillant 70 AD	20		467946
Salamander 2D 60 AD	20		464354*
Salamander 3D 76 MD			469260*
Salamander Streamline 76 AD	20		464357
Salamander Streamline 76 MD	20		473099
Salamander/Brügmann BlueEvolution 82 AD	20		477260*
Veka Softline 70 AD	20		464537
Veka Softline 70 MD	20		464540
Veka Softline 76MD	20		478454*
Veka Softline 82 MD	20		464925
Veka Topline 70 AD	20		464539

¹ Geeignet nur für Schwelle Art. Nr. 464851.

7.4 Wetterschenkel

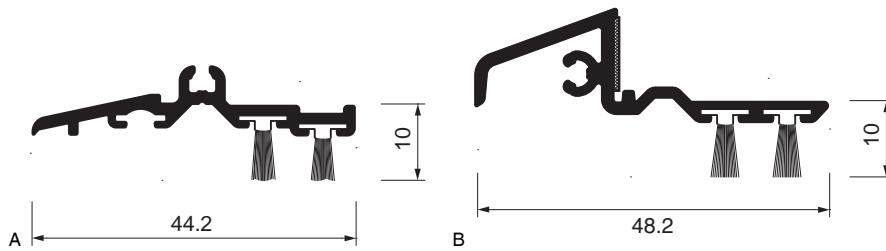

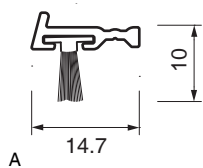

7.4.1 Wetterschenkel mit Bürstendichtung

			H	L			N ^o
Silber	Aluplast Ideal 4000 70 AD	2	10	1.950	25	A	468678*
	Brüggmann 73 AD	2	10	1.950	25		468671*
	Brüggmann Blue Evolution 82 MD	2	10	1.950	25		473728*
	Gealan S7000 IQ 74 MD	2	10	1.950	25		468679*
	Gealan S8000 IQ 74 AD	2	10	1.950	25		467861
	Gealan S 9000	2	10	1.950	25		473469*
	KBE 70 AD	2	10	1.950	25		467720*
	KBE 70 MD	2	10	1.950	25		469263*
	KBE, Koemmerling, Rehau, Veka 70 AD	2	10	1.950	25		468669*
	Koemmerling 88plus AD	2	10	1.950	25		468673*
	Kommerling, Veka, Rehau, KBE 70 AD	2	10	1.950	25	B	464723
	Kömmerling 76 AD	2	10	1.950	25		477555*
	Kömmerling 76 MD	2	10	1.950	25		473323
	Rehau Brillant 70 AD	2	10	1.950	25		468670*
	Salamander 2D 60 AD	2	10	1.950	25		464352*
	Salamander 3D 76 MD	2	10	1.950	25		464355*
	Salamander 76 MD	2	10	1.950	25		468677
	Salamander Streamline 76 AD	2	10	1.950	25		468675
	Veka Softline 82 MD	2	10	1.950	25		468682*
	Veka Softline 76	2	10	1.950	25		478456*
	Veka, Kömmerling 70 AD	2	10	1.950	25		468526*
	Veka, Kömmerling, Aluplast 5000 70 MD	2	10	1.950	25		464846



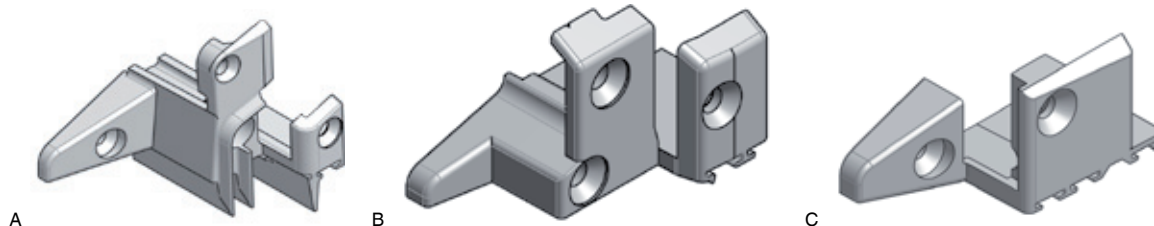

7.4.2 Türdichtung außenaufgehend

			H	L			N ^o
Silber	Aluplast/Brüggmann/ Kömmer./Rehau/ Salam./Trocal/Veka	1	10	1.950	25	A	469093*



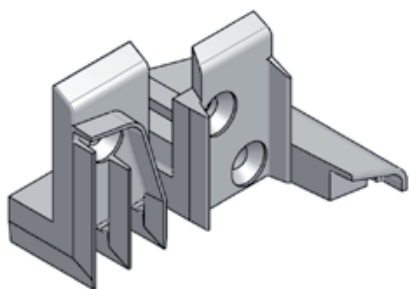

7.4.3 Endkappenpaare

		 No		No
Grav	Aluplast Ideal 4000 70 AD	468678	50	468707*
	Aluplast Ideal 5000 70 MD	464846	50	468711*
	Brugmann 73 AD	468671	50	464854
	Brügmann Blue Evolution 82 MD	473728	50	473729*
	Gealan S7000 IQ 74 MD	468679	50	468710*
	Gealan S8000 IQ 74 AD	467861	50	467863
	Gealan S 9000	473469	50	473470*
	KBE 70 AD	467720	50	467721*
	KBE 70 MD	469263	50	468709*
	KBE, Koemmerling, Rehau 70 AD	464723, 468669	50	464724
	Koemmerling 70 MD	464846	50	464847
	Koemmerling 88plus AD	468673	50	468110*
	Kömmerling 76 AD	477555	50	477556*
	Kömmerling 76 MD	473323	50	473324
	Rehau Brillant, Kömmerling, Veka 70 AD	468670, 468526	50	468527
	Salamander 2D 60 AD	464352	50	464353*
	Salamander 3D 76 MD	464355	50	464356*
	Salamander 76MD	468677	50	468706
	Salamander Streamline 76 AD	468675	50	475013
	Veka 70 MD	464846	50	A 464468
	Veka Softline 76	478456	50	478457*
	Veka Softline 82 MD	468682	50	B 464469
	Veka, Rehau 70 AD	464723, 468669	50	C 464466



A

7.4.4 Stulpendkappen					No		
Grau	Aluplast Ideal 4000 70 AD	140066	rechts	468678	10	468687^{1*}	
			links	468678	10	468686^{1*}	
	Aluplast Ideal 5000 70 MD	229107, 229063	rechts	464846	10	468689^{1*}	
			links	464846	10	468688^{1*}	
	Brugmann 73 AD	3500, 3510	rechts	468671	10	464856¹	
			links	468671	10	464855¹	
	Gealan S7000 IQ 74 MD	7080,7302	rechts	468679	10	468693^{1*}	
			links	468679	10	468692^{1*}	
	Gealan S8000 IQ 74 AD	8304, 8302	rechts	467861	10	467866^{1*}	
			links	467861	10	467865^{1*}	
	Gealan S 9000	6012, 6020	rechts	473469	10	473472^{1*}	
			links	473469	10	473471^{1*}	
	KBE 70 AD	386, 385	rechts	467720	10	467723^{1*}	
			links	467720	10	467724^{1*}	
	KBE 70 MD	9385, 9386	rechts	469263	10	469266^{1*}	
			links	469263	10	469265^{1*}	
	Koemmerling 88plus AD	6307, 6306	rechts	468673	10	468112¹	
			links	468673	10	468111¹	
	Koemmerling Elegance/ Classic 70 AD	2440, 0140, 2441	rechts	468669, 464723	10	464725¹	
			links	468669, 464723	10	464876¹	
	Kömmerling 76 AD		rechts	477555	10	477558^{1*}	
			links	477555	10	477557^{1*}	
	Kömmerling 76 MD		rechts	473323	10	473325¹	
			links	473323	10	473326¹	
	Salamander 2D 60 AD	216030	rechts	464352	10	469174^{1*}	
			links	464352	10	475137^{1*}	
	Salamander 3D 76 MD	116035	rechts	464355	10	468694^{1*}	
			links	464355	10	475141^{1*}	
	Salamander 76MD	136030	rechts	468677	10	468698^{1*}	
			links	468677	10	468697^{1*}	
	Salamander Streamline 76 AD	236030	rechts	468675	10	475140^{1*}	
			links	468675	10	475016^{1*}	
	Veka Softline 76	102354 +102356	rechts	478456	10	478458^{1*}	
			links	478456	10	478459^{1*}	
			102358	rechts	478456	10	478460^{1*}
				links	478456	10	478461^{1*}
	Veka Softline 82 MD	102314, 102316	rechts	468682	10	464464^{1*}	
			links	468682	10	464465¹	
	Veka Topline/Softline 70 AD	102215	rechts	468669, 464723	10	468700^{1*}	
			links	468669, 464723	10	468699^{1*}	
			rechts	468670	10	468702^{1*}	
			links	468670	10	468701^{1*}	
			102236	rechts	468669, 464723	10	464457¹
				links	468669, 464723	10	464458¹
	Veka, Kömmerling 70 MD	102225, 102226	rechts	464846	10	464460¹	
			links	464846	10	464461¹	
	Veka, Rehau Brillant, Koemmerling 70 AD	Rehau550775, Veka102236, Kömmerling2440/0140/2441	rechts	468670, 468526	10	468529¹	
			links	468670, 468526	10	468528¹	

¹ Bei erstöffnendem Fenster rechts Stulpendkappe links verwenden und umgekehrt!

7.5 Beschlagszubehör für PVC-Schwelle

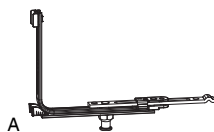

7.5.1 Eckumlenkung mit langem Zapfen für Schwellen



No

Silber	waagrecht verlängerbar für 18 mm Falzluft			260 - 1.800	50	A	209881
--------	-------------------------------------------	--	--	-------------	----	---	---------------



7.5.2 Mittelverschlüsse für Eckumlenkung mit langem Zapfen für Schwelle



No

Silber	1280V	für 18 mm Falzluft	1	801 - 1.280	10	A	209882
	1500V	für 18 mm Falzluft	1	1.281 - 1.500	10		209883*



7.5.3 Stulpflügelgetriebe mit Stangenausschluss lang für Schwellen



No

Silber	für 3 VZ		1950	1.050	1.701 - 1.950	10	A	218715
			2200	1.050	1.951 - 2.200	10		218716
	für 4 VZ		2450	1.050	2.201 - 2.450	10		218717

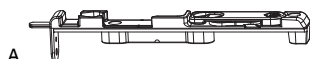

7.5.4 Kantriegel mit montiertem Schliessteil und Stangenausschluss lang für Schwellen



L



No

Silber	rechts	für Beschlagsnut und 18 mm Riegelausschluss	unten	18	8	170	20	A	218732*
	links	für Beschlagsnut und 18 mm Riegelausschluss	unten	18	8	170	20		218733*

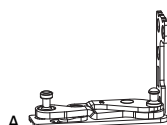

7.5.5 Ecklager PVC MULTI POWER für Schwellen



No

Silber	für Bodenschwelle		rechts	13V	PVC	150	20	A	227286
			links	13V	PVC	150	20		227287



7.5.6 Zubehör für Ecklager PVC MULTI POWER





No

Aufsteckteil Ecklagerband Multi Power für 18 mm Falzluft Schwarz							20	A	368390
Unterlage für Bodenschwelle Perlhellgrau RAL 9022							20		369939





7.5.7 Schließteile für Beschläge mit langem Zapfen					№
Silber	rechts	Kippschließteil i.S. waagrecht für PVC 8		100	A 359399
	links	Kippschließteil i.S. waagrecht für PVC 8		100	359400
		für GKG Schiene für Türen		20	218790
		Riegelschließteil für PVC 2 Schlitz 8		100	B 226698



7.5.8 Auflauf für Bodenschwelle					B	L		№
Silber	Rahmenteil		8	21,8	50	100	370252*	
				23,5	50	100	371009*	
Grau F1	Flügelteil			4L	20	100	369791	
				6L	20	100	369790*	
				10L	20	100	A 369789	

8 Artikelverzeichnis

N^o	Gruppe		€ (/100 = 100 Stück)	Seite
2				
209881	IT-A-6-1-9	50		28
209882	IT-A-6-4-1	10		28
209883	IT-A-6-4-1	10		28
212343	IT-A-1-9-4	100		21
212474	IT-A-1-9-4	100		18,21
218715	IT-A-6-5-2-2	10		28
218716	IT-A-6-5-2-2	10		28
218717	IT-A-6-5-2-2	10		28
218732	IT-A-6-5-5	20		28
218733	IT-A-6-5-5	20		28
218790	IT-C-7-3	20		29
226698	IT-A-1-9-4	100		29
227286	IT-A-1-6-2-4	20		28
227287	IT-A-1-6-2-4	20		28
23731	IT-A-1-9-4	100		21
3				
34986	IT-A-1-9-1	200		21
355606	IT-A-1-9-8	100		21
359399	IT-A-1-9-8	100		29
359400	IT-A-1-9-8	100		29
361922	IT-A-1-9-8	100		21
361923	IT-A-1-9-8	100		21
361924	IT-A-1-9-8	100		21
361925	IT-A-1-9-8	100		21
362812	IT-A-1-9-1	100		21
364952	IT-A-1-9-8	100		21
368065	IT-A-1-9-8	100		18
368067	IT-A-1-9-8	100		18
368390	IT-A-1-6-4-G	20		14,28
369789	IT-A-1-B-9	100		19,29
369790	IT-A-1-B-9	100		19,29
369791	IT-A-1-B-9	100		19,29
369939	IT-A-1-6-4-G	20		28
370252	IT-A-1-B-9	100		29
371009	IT-A-1-B-9	100		19,29
4				
44350	IT-A-1-B-8	50		19
44351	IT-A-1-B-8	50		19
457133	IT-M-4-2-1	10		12
457134	IT-M-4-2-2	10		12
457135	IT-M-4-2-1	10		12
457136	IT-M-4-2-2	10		12
457138	IT-M-4-3-2	20		13
457139	IT-M-4-3-2	20		13
457140	IT-M-4-3-2	20		13
457141	IT-M-4-3-2	20		13
457142	IT-M-4-3-2	20		13
457143	IT-M-4-3-2	20		13
457144	IT-M-4-3-2	20		13
457145	IT-M-4-3-2	20		13
457481	IT-M-1-3-2	1		19
457659	IT-M-4-1	1		12
457660	IT-M-4-1	1		12
457661	IT-M-4-1	1		12
457662	IT-M-4-1	1		12
457742	IT-M-1-3-2	100		14
457743	IT-M-1-3-2	100		14
457744	IT-M-1-3-2	100		14
457745	IT-M-1-3-2	100		14
457746	IT-M-1-3-2	100		14
457747	IT-M-1-3-2	100		14
457748	IT-M-1-3-2	100		14
457749	IT-M-1-3-2	100		14
457750	IT-M-1-3-2	100		14
457937	IT-M-1-3-2	100		14
459013	IT-M-4-3-2	20		13

N^o	Gruppe		€ (/100 = 100 Stück)	Seite
459014	IT-M-4-3-2	20		13
459015	IT-M-4-3-2	20		13
459016	IT-M-4-3-2	20		13
459017	IT-M-4-3-2	20		13
459018	IT-M-4-3-2	20		13
459019	IT-M-4-3-2	20		13
459020	IT-M-4-3-2	20		13
459024	IT-M-4-1	1		12
459025	IT-M-4-1	1		12
459026	IT-M-4-1	1		12
459027	IT-M-4-1	1		12
459028	IT-M-4-1	1		12
459029	IT-M-4-1	1		12
459030	IT-M-4-1	1		12
459031	IT-M-4-1	1		12
460464	IT-Y-3-3	20		20
463671	IT-M-4-3-1	50		13
463672	IT-M-4-3-1	50		13
463691	IT-Y-3-3	20		20
464054	IT-Y-3-3	20		20
464152	IT-M-3-2	6		22
464153	IT-M-3-2	8		22
464352	IT-M-3-2	25		25
464353	IT-M-3-2	50		26
464354	IT-M-3-2	20		24
464355	IT-M-3-2	25		25
464356	IT-M-3-2	50		26
464357	IT-M-3-2	20		24
464416	IT-M-4-2-2	10		13
464417	IT-M-4-2-2	10		13
464418	IT-M-4-3-2	20		13
464419	IT-M-4-3-2	20		13
464420	IT-M-4-3-2	20		13
464421	IT-M-4-3-2	20		13
464455	IT-M-3-2	6		22
464457	IT-M-3-2	10		27
464458	IT-M-3-2	10		27
464460	IT-M-3-2	10		27
464461	IT-M-3-2	10		27
464462	IT-M-3-2	8		22
464464	IT-M-3-2	10		27
464465	IT-M-3-2	10		27
464466	IT-M-3-2	50		26
464468	IT-M-3-2	50		26
464469	IT-M-3-2	50		26
464537	IT-M-3-2	20		24
464539	IT-M-3-2	20		24
464540	IT-M-3-2	20		24
464628	IT-M-3-2	6		22
464723	IT-M-3-2	25		25
464724	IT-M-3-2	50		26
464725	IT-M-3-2	10		27
464844	IT-M-3-2	8		22
464845	IT-M-3-2	20		24
464846	IT-M-3-2	25		25
464847	IT-M-3-2	50		26
464851	IT-M-3-2	8		22
464852	IT-M-3-2	20		24
464854	IT-M-3-2	50		26
464855	IT-M-3-2	10		27
464856	IT-M-3-2	10		27
464876	IT-M-3-2	10		27
464925	IT-M-3-2	20		24
467720	IT-M-3-2	25		25
467721	IT-M-3-2	50		26
467722	IT-M-3-2	20		24
467723	IT-M-3-2	10		27
467724	IT-M-3-2	10		27
467861	IT-M-3-2	25		25



No	Gruppe		€ (/100 = 100 Stück)	Seite
467863	IT-M-3-2	50		26
467864	IT-M-3-2	20		24
467865	IT-M-3-2	10		27
467866	IT-M-3-2	10		27
467946	IT-M-3-2	20		24
468110	IT-M-3-2	50		26
468111	IT-M-3-2	10		27
468112	IT-M-3-2	10		27
468113	IT-M-3-2	20		24
468163	IT-A-1-6-4-G	1		14
468164	IT-A-1-6-4-G	1		14
468165	IT-A-1-6-4-G	1		14
468166	IT-A-1-6-4-G	1		14
468404	IT-M-3-2	10		23
468526	IT-M-3-2	25		25
468527	IT-M-3-2	50		26
468528	IT-M-3-2	10		27
468529	IT-M-3-2	10		27
468669	IT-M-3-2	25		25
468670	IT-M-3-2	25		25
468671	IT-M-3-2	25		25
468673	IT-M-3-2	25		25
468675	IT-M-3-2	25		25
468677	IT-M-3-2	25		25
468678	IT-M-3-2	25		25
468679	IT-M-3-2	25		25
468682	IT-M-3-2	25		25
468686	IT-M-3-2	10		27
468687	IT-M-3-2	10		27
468688	IT-M-3-2	10		27
468689	IT-M-3-2	10		27
468692	IT-M-3-2	10		27
468693	IT-M-3-2	10		27
468694	IT-M-3-2	10		27
468697	IT-M-3-2	10		27
468698	IT-M-3-2	10		27
468699	IT-M-3-2	10		27
468700	IT-M-3-2	10		27
468701	IT-M-3-2	10		27
468702	IT-M-3-2	10		27
468706	IT-M-3-2	50		26
468707	IT-M-3-2	50		26
468709	IT-M-3-2	50		26
468710	IT-M-3-2	50		26
468711	IT-M-3-2	50		26
468713	IT-M-3-2	20		24
468714	IT-M-3-2	20		24
468716	IT-M-3-2	20		24
468717	IT-M-3-2	20		24
468718	IT-M-3-2	20		24
468721	IT-M-3-2	10		23
468722	IT-M-3-2	10		23
469093	IT-M-3-2	25		25
469174	IT-M-3-2	10		27
469260	IT-M-3-2			24
469263	IT-M-3-2	25		25
469265	IT-M-3-2	10		27
469266	IT-M-3-2	10		27
469604	IT-M-5-1	1		15
469605	IT-M-4-3-1			18
469606	IT-M-4-3-1	25		18
469653	IT-M-5-1	1		17
469910	IT-M-5-1	1		15
469911	IT-M-5-1	1		15
469912	IT-M-5-1	1		16
469913	IT-M-5-1	1		16
469954	IT-M-5-1	1		15
469955	IT-M-5-1	1		16
469956	IT-M-5-1	1		16
473004	IT-M-5-1	1		17
473007	IT-M-5-1	1		17
473008	IT-M-5-1	1		17
473055	IT-M-5-1	1		15

No	Gruppe		€ (/100 = 100 Stück)	Seite
473087	IT-M-4-3-1	50		13
473088	IT-M-4-3-1	50		13
473098	IT-M-5-1	1		15
473099	IT-M-3-2	20		24
473100	IT-M-5-1	1		15
473102	IT-M-5-1	1		16
473122	IT-M-5-1	1		17
473135	IT-M-5-1	1		15
473179	IT-M-5-1	1		17
473282	IT-M-3-2	20		24
473283	IT-M-3-2	8		22
473307	IT-M-5-1	1		17
473323	IT-M-3-2	25		25
473324	IT-M-3-2	50		26
473325	IT-M-3-2	10		27
473326	IT-M-3-2	10		27
473327	IT-M-5-1	1		15
473384	IT-M-5-1	1		15
473385	IT-M-5-1	1		15
473446	IT-M-5-1	1		17
473454	IT-M-5-1	1		15
473456	IT-M-5-1	1		15
473457	IT-M-5-1	1		16
473458	IT-M-5-1	1		15
473459	IT-M-5-1	1		15
473460	IT-M-5-1	1		17
473463	IT-M-5-1	1		17
473467	IT-M-3-2			22
473468	IT-M-3-2	20		24
473469	IT-M-3-2	25		25
473470	IT-M-3-2	50		26
473471	IT-M-3-2	10		27
473472	IT-M-3-2	10		27
473576	IT-M-5-1	1		15
473577	IT-M-5-1	1		15
473602	IT-M-5-1	1		16
473624	IT-M-5-1	1		17
473626	IT-M-5-1	1		17
473631	IT-M-5-1	1		16
473632	IT-M-5-1	1		15
473644	IT-M-5-1	1		15
473692	IT-M-4-3-1	25		18
473701	IT-M-5-1	1		17
473708	IT-M-5-1	1		16
473718	IT-M-5-1	1		16
473723	IT-M-5-1	1		16
473725	IT-M-5-1	1		16
473726	IT-M-5-1	1		16
473727	IT-M-3-2	8		22
473728	IT-M-3-2	25		25
473729	IT-M-3-2	50		26
473768	IT-M-5-1	1		15
473783	IT-M-5-1	1		15
473788	IT-M-5-1	1		17
473824	IT-M-5-1	1		17
473825	IT-M-4-3-1	25		18
473860	IT-A-1-B-8	100		18
473879	IT-M-5-1	1		17
473883	IT-M-5-1	1		17
473884	IT-M-5-1	1		17
473885	IT-M-5-1	1		17
473886	IT-M-5-1	1		17
473895	IT-M-5-1	1		15
473896	IT-M-4-3-1	25		18
473914	IT-M-5-1	1		15
475001	IT-M-3-2	20		23
475002	IT-M-3-2	10		23
475013	IT-M-3-2	50		26
475016	IT-M-3-2	10		27
475137	IT-M-3-2	10		27
475140	IT-M-3-2	10		27
475141	IT-M-3-2	10		27
475199	IT-M-3-2	10		23

Artikelverzeichnis

N^o	Gruppe		€ (/100 = 100 Stück)	Seite
475201	IT-M-3-2	50		23
476019	IT-M-5-1	1		16
476069	IT-M-5-1	1		16
476070	IT-M-5-1	1		15
476071	IT-M-5-1	1		15
476110	IT-M-5-1	1		17
476121	IT-M-5-1	1		17
476148	IT-M-3-2	20		24
476190	IT-M-5-1	1		17
476196	IT-M-5-1	1		17
476311	IT-M-5-1	1		16
476413	IT-M-5-1	1		15
476481	IT-M-5-1	1		16
476502	IT-M-5-1	1		16
476641	TOT-M-04-01			17
476643	IT-M-5-1	1		17
476644	IT-M-5-1	1		17
476749	IT-M-5-1	1		17
476854	IT-M-5-1	1		17
476918	IT-M-5-1	1		16
476943	IT-M-5-1	1		16
476947	IT-M-5-1	1		15
476952	IT-M-5-1	1		17
477047	IT-M-5-1	1		15
477107	TOT-M-04-01			17
477108	TOT-M-04-01			17
477145	IT-M-5-1	1		17
477260	IT-M-3-2	20		24
477494	IT-M-5-1	1		16
477555	IT-M-3-2	25		25
477556	IT-M-3-2	50		26
477557	IT-M-3-2	10		27
477558	IT-M-3-2	10		27
477590	IT-M-5-1	1		17
477597	IT-M-5-1	1		17
477606	IT-M-4-2-1	6		18
477607	IT-M-4-2-1	6		18
477616	IT-M-5-1	1		15
477617	IT-M-5-1	1		15
477631	IT-M-5-1	1		16
477707	IT-M-5-1	1		15
477712	IT-M-5-1	1		15
477713	IT-M-5-1	1		16
477714	IT-M-5-1	1		16
477729	IT-M-5-1	1		16
477762	IT-M-5-1	1		15
477920	IT-M-5-1	1		15
478052	IT-M-4-3-1	25		18
478087	IT-M-5-1	1		15
478146	IT-M-5-1	1		17
478161	IT-M-5-1	1		16
478170	IT-M-5-1	1		17
478281	IT-M-5-1	1		16
478351	IT-M-5-1	1		16
478393	IT-M-4-3-1	25		18
478409	IT-M-5-1	1		17
478453	IT-M-3-2	8		22
478454	IT-M-3-2	20		24
478456	IT-M-3-2	25		25
478457	IT-M-3-2	50		26
478458	IT-M-3-2	10		27
478459	IT-M-3-2	10		27
478460	IT-M-3-2	10		27
478461	IT-M-3-2	10		27
478480	IT-M-5-1	1		17
478493	IT-I-1	180		18
478742	IT-M-5-1	1		15
478751	IT-M-5-1	1		17
478752	IT-M-5-1	1		17
478993	IT-M-4-2-2	300		18
479008	IT-M-5-1	1		17
479046	IT-M-5-1	1		17
479071	IT-M-5-1	1		16

N^o	Gruppe		€ (/100 = 100 Stück)	Seite
479148	IT-M-5-1	1		17
479167	IT-M-5-1	1		17
479193	IT-M-5-1	1		16
479260	IT-M-5-1	1		16
479424	IT-M-5-1	1		17
479451	IT-M-5-1	1		16
479529	IT-M-5-1	1		16
479545	IT-M-5-1	1		16
479566	IT-M-5-1	1		15
479567	IT-M-4-3-1	25		18
479595	IT-M-5-1	1		17
479643	IT-M-5-1	1		17
479644	IT-M-5-1	1		17
479658	IT-M-5-1	1		16
479686	IT-M-4-3-1	50		18
479687	IT-M-4-3-1	50		18
479688	IT-M-4-3-1	50		18
479689	IT-M-4-3-1	50		18
479720	IT-M-5-1	1		17
479767	IT-M-5-1	1		15
479831	IT-M-5-1	1		17
9				
96641	IT-A-1-9-8	100		21
X				
X106000	IT-M-1-3-2	1		19

Sie wollen alles aus einer Hand?

Bei uns bekommen Sie Komplettlösungen für Ihre Großflächen, Fenster und Türen – für Holz, PVC und Aluminium. Erleben Sie unser vielseitiges Systemangebot, umfassender Service inklusive. Entdecken Sie mehr davon auf unserer Website www.maco.eu oder kontaktieren Sie Ihren MACO-Kundenberater.



MACO in Ihrer Nähe:

www.maco.eu/kontakt



TECHNIK DIE BEWEGT



Dieses Print-Dokument wird laufend überarbeitet.
Die aktuelle Version finden Sie unter <https://www.maco.eu/assets/757596>
oder scannen Sie den QR-Code.

Best.-Nr. 757596 - Erstellungsdatum: 06/2020
Alle Rechte und Änderungen vorbehalten.