



TECHNIK DIE BEWEGT

MACO-InfinityView

DIE HEBE-SCHIEBE-REVOLUTION







InfinityView

Verschiebe dein Limit



InfinityView setzt Grenzen neu: Erweitern Sie Ihr Portfolio mit dem innovativen Hebe-Schiebe-System aus dem Hause MACO. Der Flügelrahmen (innen Holz, außen Alu) ist nur 50 Millimeter breit, die Statik aber makellos – dank glasfaserverstärktem Kunststoffkern: InfinityView ermöglicht Ihnen noch nie dagewesenes Design. Ihre Kunden erfreuen sich an noch mehr Licht im Raum sowie an einem Blick bis zum Horizont – ohne Limit.

Und auch in Sachen Komfort spielt das revolutionäre Modulsystem ganz vorne mit: Echte Barrierefreiheit und Motorisierung schaffen ein herausragendes Wohngefühl. Außerdem ist InfinityView passivhaustauglich und sicher nach Resistance Class 2.

InfinityView

Manuelle Variante

Lernen Sie die InfinityView-Variante mit manueller Steuerung kennen: glasfaserverstärkter Kunststoffkern, innen Holz, außen Alu – superschmaler Rahmen. Die Schwelle ragt zudem keinen Millimeter aus dem Boden: Das ist echte Nullbarriere. Nicht zu vergessen die minimalistische Optik, so sind zum Beispiel die Verriegelungen unsichtbar.

Technische Daten

- › Flügelrahmenbreite: 50 mm
- › Flügelhöhe: 1.835 bis 2.860 mm
Flügelbreite: max. 3.385 mm
- › Flügelgewicht: bis zu 300 kg
- › Verriegelungsart: Hakengetriebe
- › Getriebegröße: 4 und 5
- › Dornmaß: 27,5 mm



HAKENGETRIEBE



BODENSCHWELLE
Für absolute Barrierefreiheit
(Nullbarriere)

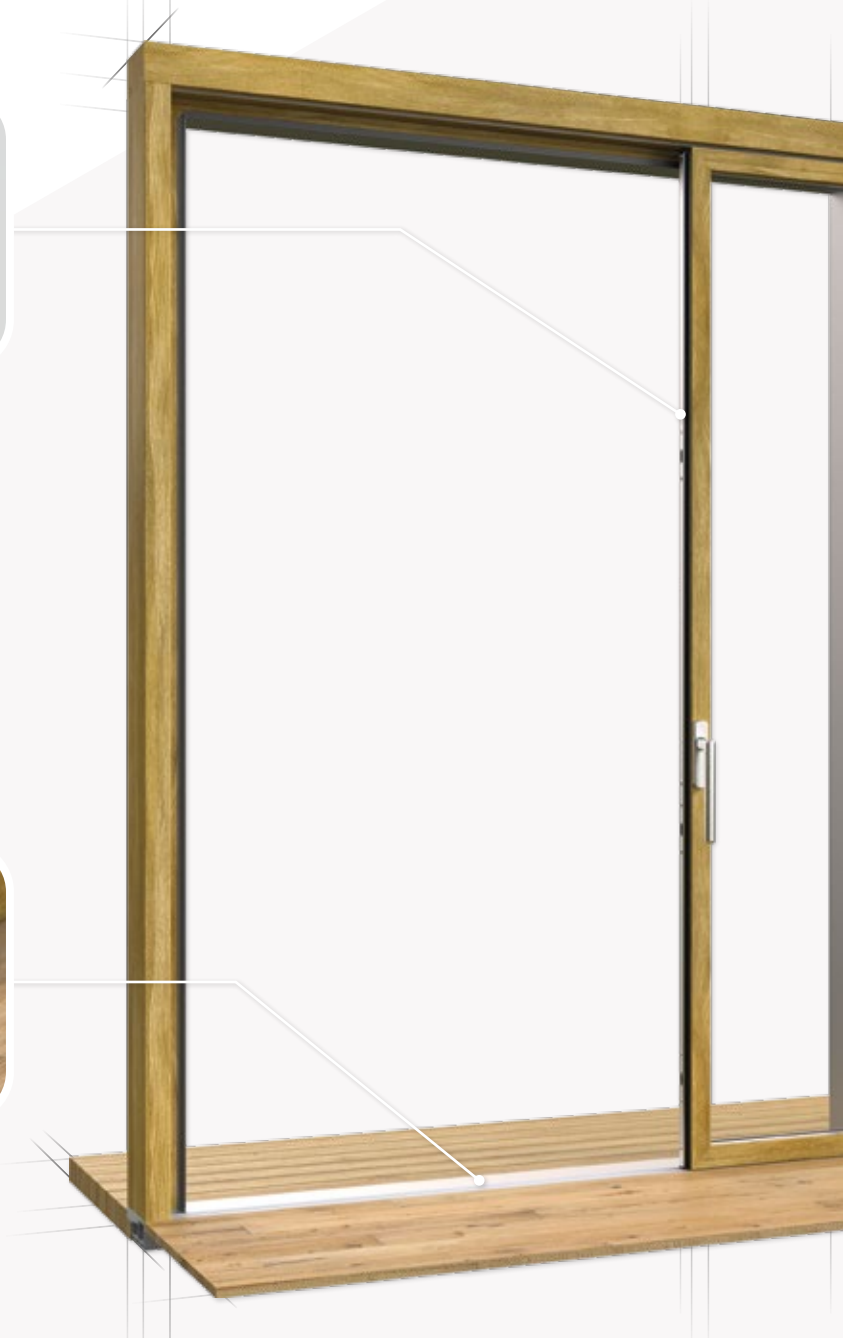

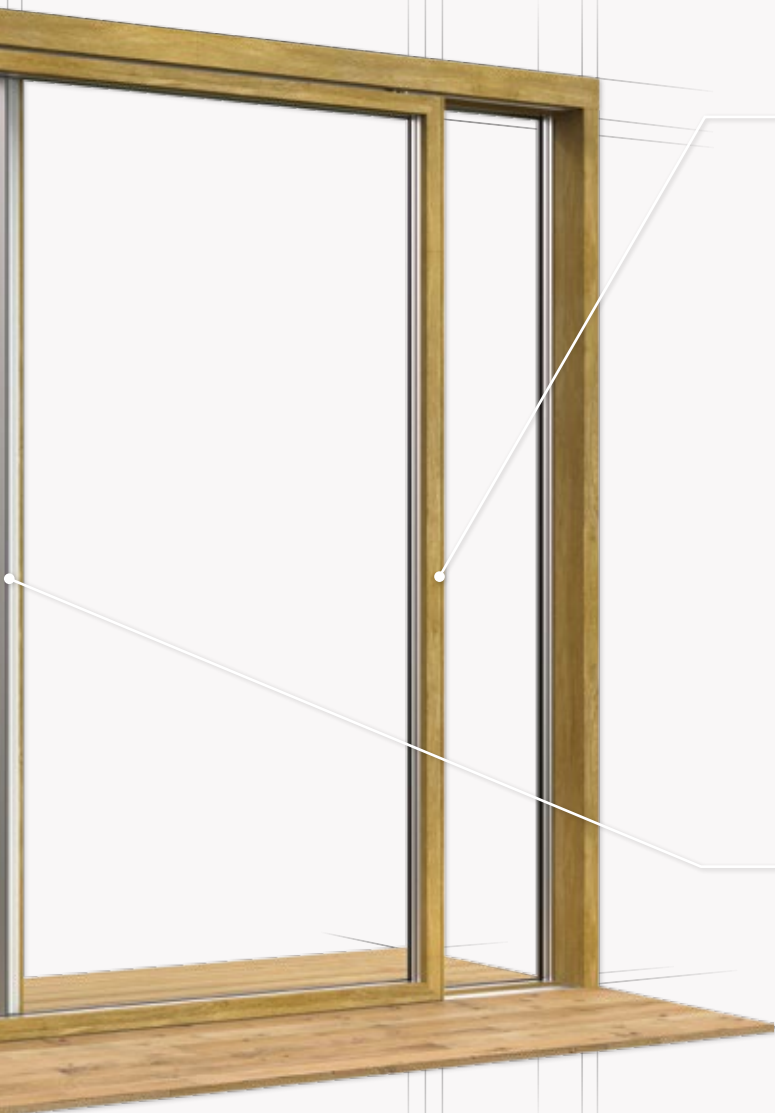

VERSTÄRKUNGSPROFIL
Aus glasfaserverstärktem
Kunststoffkern

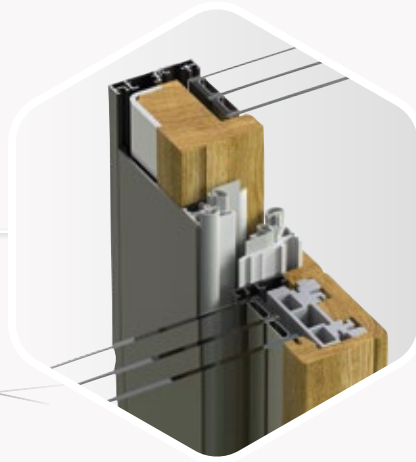

MITTELDICHTSCHIENE

MACO-Schemata

Schema A links

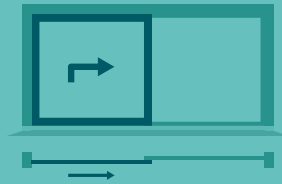

Schema A rechts



Schema C

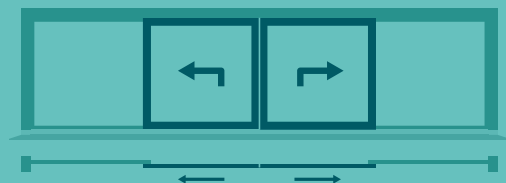

InfinityView

Motorisierte Variante

Das Design-Schiebesystem InfinityView auf Knopfdruck bewegen? Der HS MACO Comfort drive macht's möglich – ganz einfach und höchst komfortabel. Und dieser Bedienluxus geht nicht auf Kosten des Designs. Setzen Sie Ihre Elemente mit den bewährten MACO-Standardbeschlägen um, nur die Bauteile rund um die Motoren ergeben den Unterschied.

Technische Daten

- › Flügelrahmenbreite: 50 mm
- › Flügelhöhe: 1.835 bis 2.860 mm
Flügelbreite: max. 3.385 mm
- › Flügelgewicht: bis zu 200 kg
- › Verriegelungsart: Hakengetriebe
- › Getriebegröße: 4 und 5
- › Dornmaß: 27,5 mm



BEDIENUNG

Möglichkeiten: 3-Taster (Abbildung), 1-Taster, Schlüsseltaster, Smartphone-App



HUBMOTOR MIT GETRIEBE

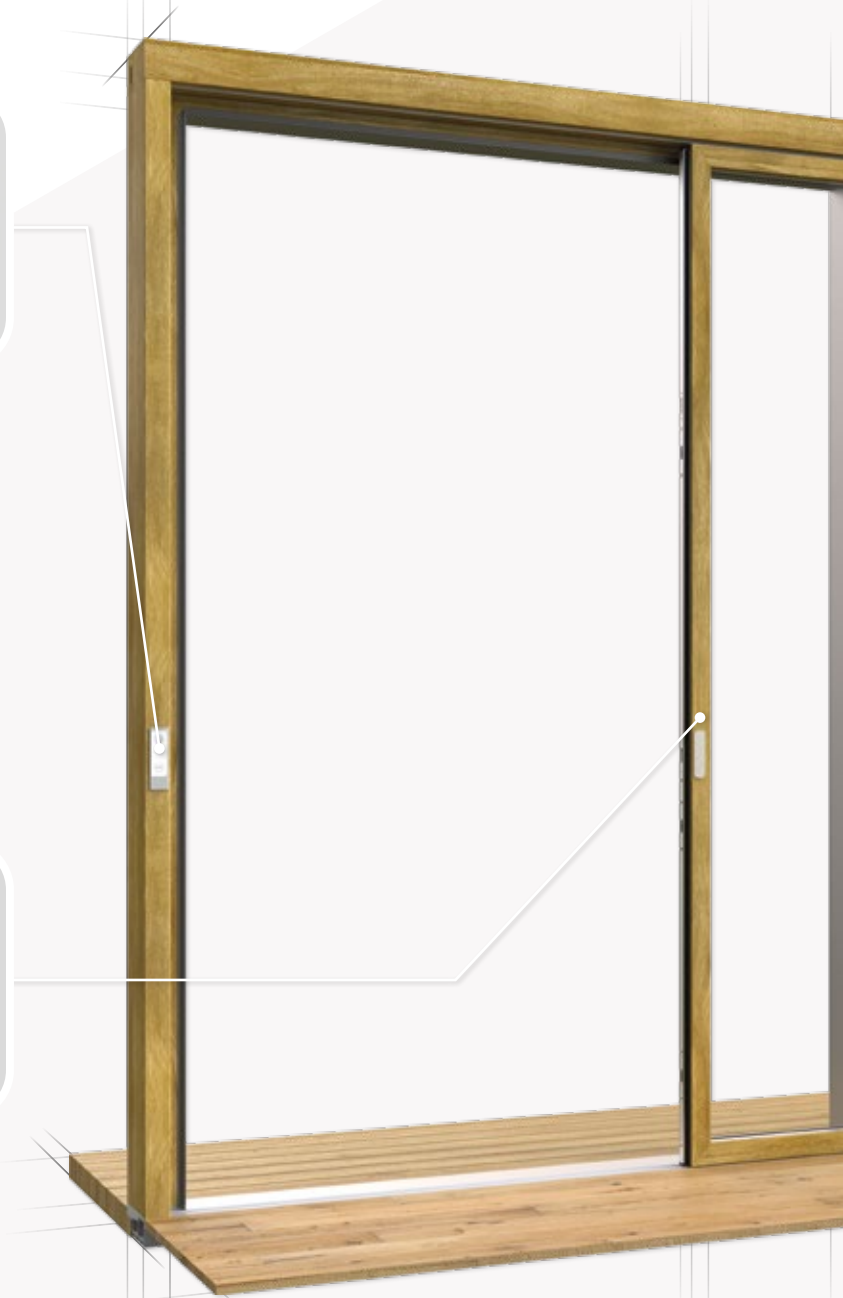



SCHIEBEMOTOR

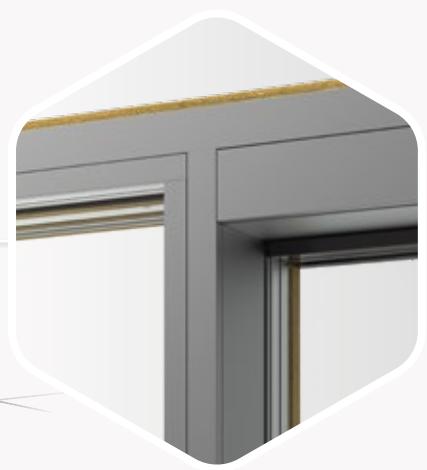

AUSSENSEITE
Immer aluminiumverkleidet

MACO-Schemata

Schema A links

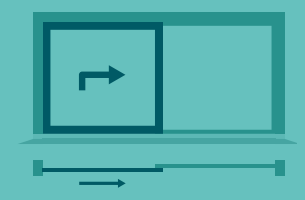

Schema A rechts

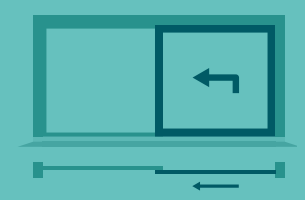

Einzigartig im Design Ihre Verarbeitungsvorteile

Das durchdachte InfinityView-Modulsystem ermöglicht Ihnen die Anpassung an individuelle Wohnsituation und Kundenwünsche – MACO begleitet Sie dabei als verlässlicher Komplettanbieter. So verwirklichen Sie einzigartige Design-Schiebetüren.

Weitere Vorteile

- › Auf Maß gefertigte Flügelemente (inklusive Fräsungen und Bohrungen)
- › Erschließung neuer Absatzwege
- › Teilnahme an Architektausschreibungen
- › Getestetes und geprüftes System (CE-Kennzeichnung, RC-Prüfung)
- › Verwendung der bewährten MACO-Standardbeschläge
- › Kein Adapterprofil für Nullbarriere notwendig
- › Entstanden in Zusammenarbeit mit den renommiertesten Aluschalenherstellern





InfinityView

Überzeugt Ihre Kunden

Design

- › Schmale Rahmen und große Glasflächen lassen viel Licht in den Raum und ermöglichen den Panoramablick
- › Nichts bricht die Optik – keine Verriegelungen, keine störenden Ecken und Kanten am Rahmen
- › Hohe Variantenvielfalt erlaubt Anpassung an Wohnraum

Komfort

- › Nullbarriere (nach ift Rosenheim) durch versenkte Laufschiene
- › Motorisierte Variante erleichtert die Bedienung großer Elemente
- › Steuerung über Smartphone oder Funk möglich
- › Smart-home-fähig
- › Passivhaustauglich (U-Wert $\leq 0,8$)

Sicherheit

- › Kombinierbar mit RC2-Sicherheitsausstattung





Service? Infinity!

MACO bietet Ihnen „Service 360 Grad“. Profitieren Sie von unserem starken Systemgedanken, der über das Produkt hinausgeht: Wir bei MACO unterstützen Sie auf der ganzen Linie – damit Sie sich auf Ihre Kunden konzentrieren können.

Bei InfinityView liefern wir Ihnen maßgefertigte Flügelrahmen – Bohrungen und Fräsungen inklusive.

Profitieren Sie außerdem zum Beispiel von ...

- › umfassenden Produktinformationen
- › vorkonfektionierten Bodenschwellen
- › Unterstützung beim Erstanschlag
- › unserer Serviceplattform CE4ALL

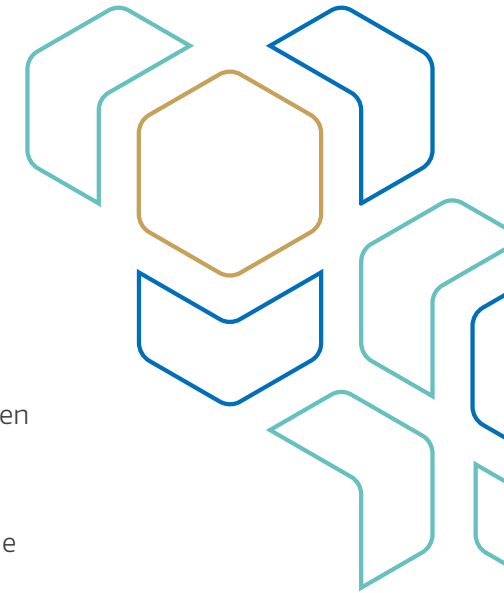

Sie wollen alles aus einer Hand?

Bei uns bekommen Sie Komplettlösungen für Ihre Großflächen, Fenster und Türen – für Holz, PVC und Aluminium. Erleben Sie unser vielseitiges Systemangebot, umfassender Service inklusive. Entdecken Sie mehr davon auf unserer Website www.maco.eu oder kontaktieren Sie Ihren MACO-Kundenberater.



MACO in Ihrer Nähe:
www.maco.eu/kontakt



Dieses Dokument wird laufend überarbeitet.
Die aktuelle Version finden Sie unter <https://www.maco.eu/assets/757949>
oder scannen Sie den QR-Code.

Erstellt: 12/2019
Best.-Nr. 757949
Alle Rechte und Änderungen vorbehalten.