



DAMOS VALOR
A LA VENTANA

MACO-InfinityView

LA REVOLUCIÓN DE LA CORREDERA ELEVABLE







InfinityView

Los límites se desvanecen

InfinityView va más allá de los límites y establece nuevas fronteras. Amplíe su gama de productos con el innovador sistema de corredera elevable MACO. El perfil de hoja sólo mide 50 mm de ancho y se fabrica de madera en el interior y aluminio en el exterior, pero su estabilidad no se ve afectada gracias a su núcleo de fibra de vidrio reforzada. InvinityView le aporta una libertad de diseño nunca antes vista. Sus clientes disfrutarán de una estancia con más luz natural, así como de una vista hasta el horizonte, sin límites.

¡Aún hay más! Nuestro revolucionario sistema modular se encuentra a la cabeza de la innovación para lograr el mayor confort: un verdadero acceso sin barreras y la motorización dan lugar a una experiencia moderna, confortable y totalmente funcional. Además, InfinityView es compatible con las casas pasivas y es segura hasta RC2.



InfinityView

Versión manual

Estamos orgullosos de presentarle la versión manual de la InfinityView: un núcleo de fibra de vidrio reforzada y un perfil excepcionalmente estrecho de madera en el interior y de aluminio en el exterior. Además, el umbral no sobresale absolutamente nada del suelo, ni siquiera un milímetro. Es lo que llamamos el verdadero acceso sin barreras. No debemos olvidar sus puntos de cierre ocultos que también le otorgan un look minimalista.

Datos técnicos

- › Anchura de perfil de hoja: 50 mm
- › Alto de hoja : 1.835 a 2.860 mm
- › Ancho de hoja: máx. 3.385 mm
- › Peso de hoja: hasta 300 kg
- › Mecanismo de bloqueo: cerradura con ganchos
- › Tamaño de cerradura: 4 y 5
- › Entrada de manilla: 27,5 mm



CERRADURA DE GANCHOS



UMBRAL
Completamente libre de obstáculos (cero barreras)

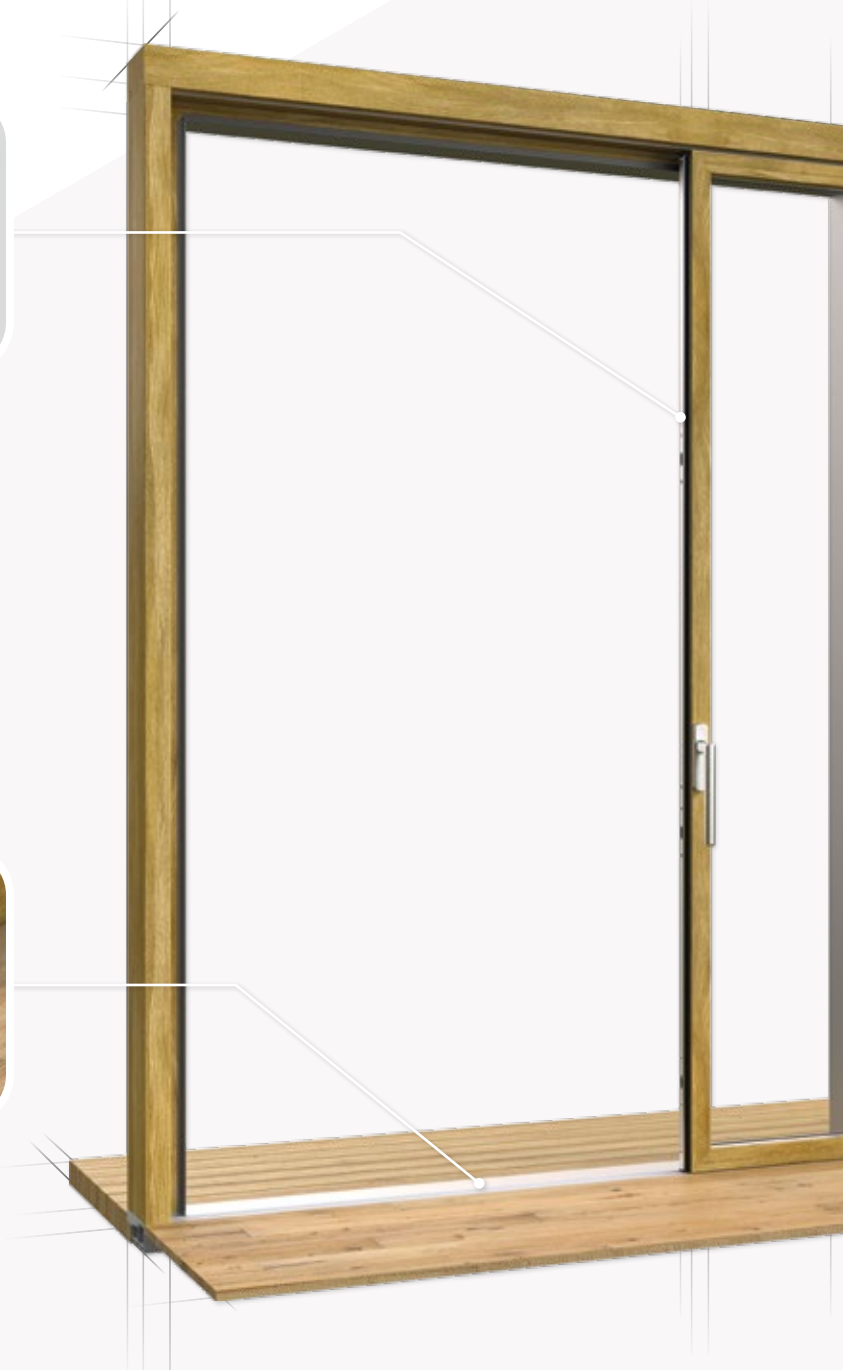

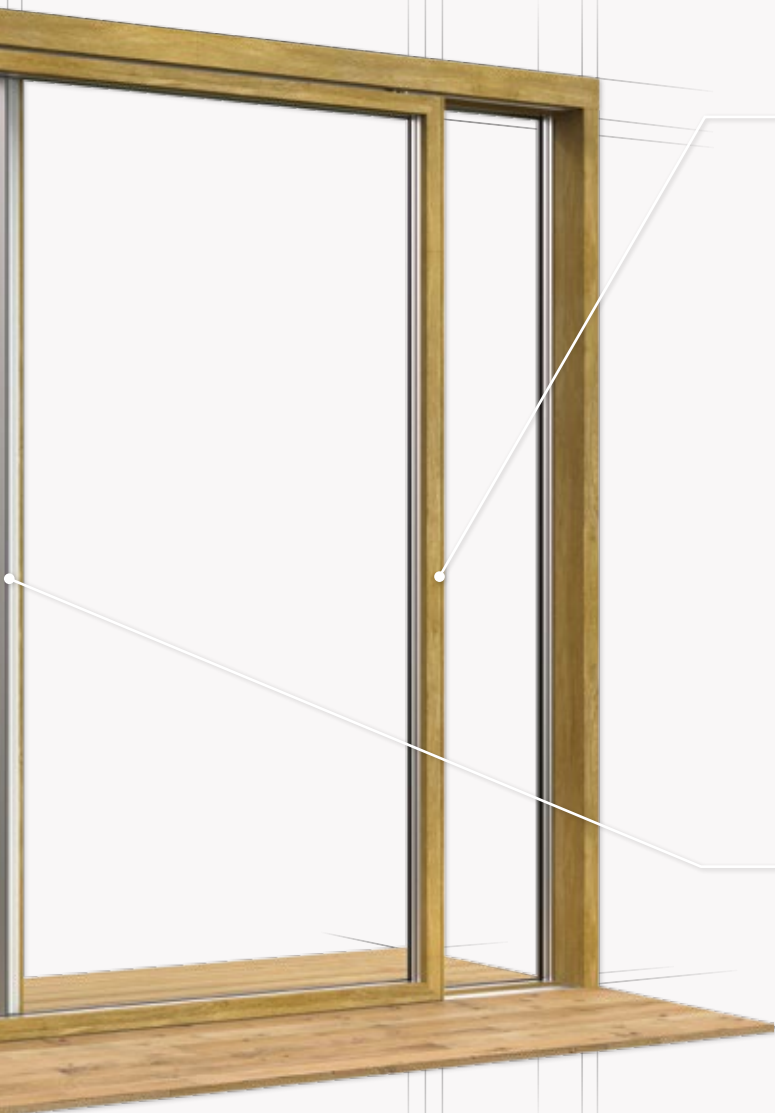

PERFIL DE REFUERZO
Núcleo de fibra de vidrio reforzada

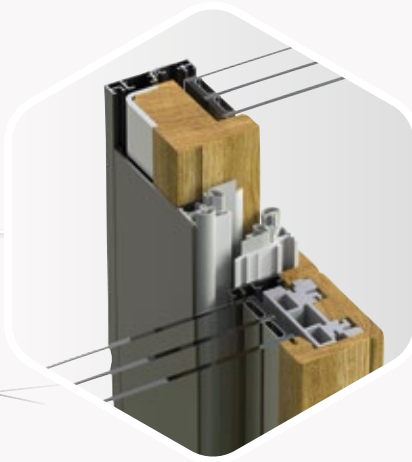

LISTONES DE CRUCE

Esquemas MACO

Esquema A izquierda

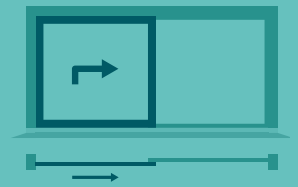

Esquema A derecha



Esquema C

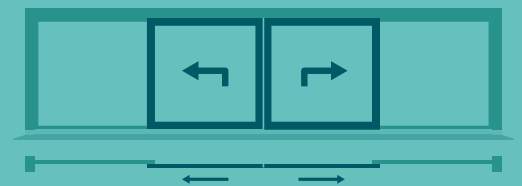

InfinityView

Versión motorizada

¿Tiene clientes que quieren hacer correr su sistema InfinityView tocando un botón? ¡Sin problema! La HS Comfort drive de MACO cumple sus deseos de forma sencilla y con el mayor confort. Este lujo a la hora del manejo no afecta al diseño o a la estética. Usted puede crear sus elementos usando el valorado herraje estándar de MACO y simplemente son los accesorios de motorización los que marcan la diferencia.

Datos técnicos

- › Anchura de perfil de hoja: 50 mm
- › Alto de hoja : 1.835 a 2.860 mm
- › Ancho de hoja: máx. 3.385 mm
- › Peso de hoja: hasta 200 kg
- › Mecanismo de bloqueo: cerradura con ganchos
- › Tamaño de cerradura: 4 y 5
- › Entrada de manilla: 27,5 mm



FUNCIONAMIENTO

Opciones: panel con 3 botones (en la imagen), panel con 1 botón, panel con llave o aplicación para el Smartphone



**MOTOR DE BLOQUEO
INTEGRADO EN LA
CERRADURA**

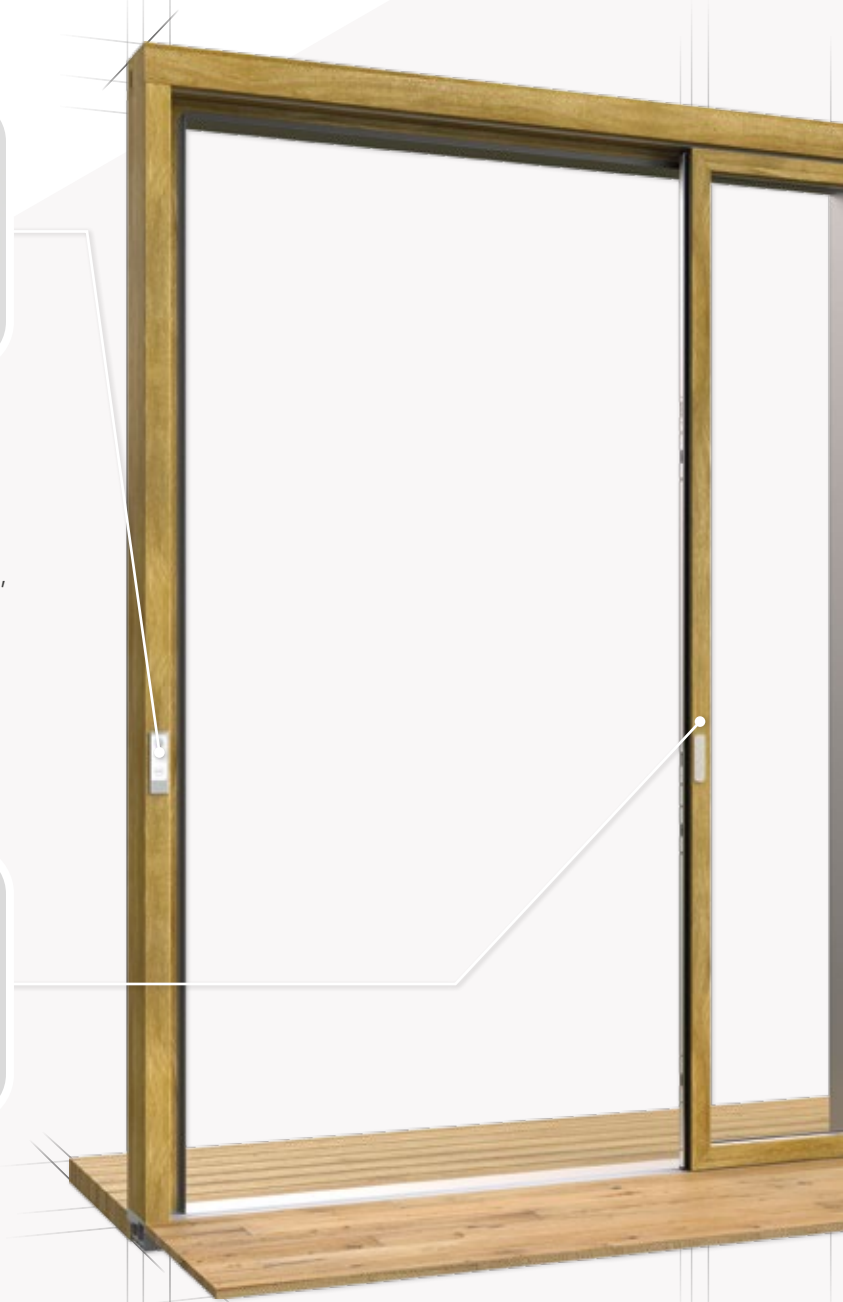



MOTOR DE DESLIZAMIENTO



VISTA EXTERIOR
Immer aluminiumverkleidet

Esquemas MACO

Esquema A izquierda

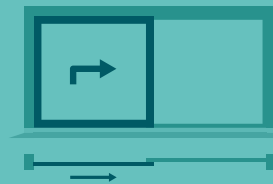

Esquema A derecha



Diseño atractivo y único

Beneficios para los fabricantes

Como fabricante, le encantarán las oportunidades que le brinda nuestra ingeniosa InfinityView. Le permite adaptar su corredera elevable de forma individual a las condiciones de cada vivienda y a los deseos de sus clientes. Por si esto fuera poco, MACO le acompañará en cada uno de sus pasos como proveedor integral de confianza. Esto le brindará el apoyo que necesita para fabricar correderas elevadoras con un diseño único.

Beneficios adicionales

- › Elementos de hoja preparados a medida (incluidos los fresados y los taladros)
- › Proporciona nuevas posibilidades de facturación
- › Participación en prescripciones arquitectónicas
- › Sistema testado y ensayado (marcado CE, ensayos RC)
- › Uso del valorado herraje estándar MACO
- › Sin adaptadores de umbral para llegar a cero barreras
- › Creado en colaboración con los fabricantes de revestimientos de aluminio





InfinityView

Convence a sus clientes

Diseño

- › Gracias a sus estrechos perfiles y grandes superficies de vidrio, la luz natural inunda la habitación y se habilita una visión panorámica
- › Nada entorpece la vista - ni los cierres, ni molestas esquinas ni aristas en el marco
- › Amplia variedad para adaptar su producto a la estancia

Confort

- › Los cero milímetros de barrera (certificada por el Instituto ift Rosenheim) se logran mediante el carril embutido en el suelo
- › La versión motorizada facilita el deslizamiento de los elementos más grandes
- › Controle la versión motorizada por control remoto o con su Smartphone
- › Apto para casas inteligentes
- › Compatible con casas pasivas (Valor $U \leq 0,8$)

Seguridad

- › Compatible con RC2





¿Servicio? ¡Infinito!

MACO le proporciona un servicio de 360 grados. Usted se beneficiará del resolutivo enfoque orientado al sistema que va mucho más allá del simple producto. En MACO, le acompañaremos desde el principio hasta la meta, por lo que usted se podrá centrar en sus clientes.

Para la fabricación de InfinityView le entregaremos los refuerzos de hoja cortados a medida y con los fresados y taladros ya realizados. Así no necesita sierras o brocas de diamante para cortar la fibra.

¡Y esto no es todo! Usted también se beneficiará de...

- › amplia información sobre el producto
- › umbrales cortados y mecanizados a medida
- › soporte técnico presencial en la primera fabricación
- › nuestra plataforma de servicios CE4ALL

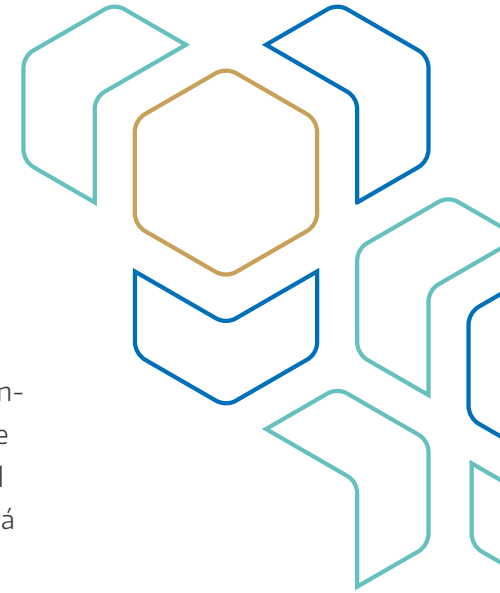

¿Desea todo de un mismo fabricante?

Nosotros somos su proveedor completo para componentes de correderas, ventanas y puertas, con soluciones para madera, PVC y aluminio. Descubra nuestra amplia oferta de sistemas con servicio integral incluido. Descubra más en nuestra Web www.maco.eu o consulte a su representante.

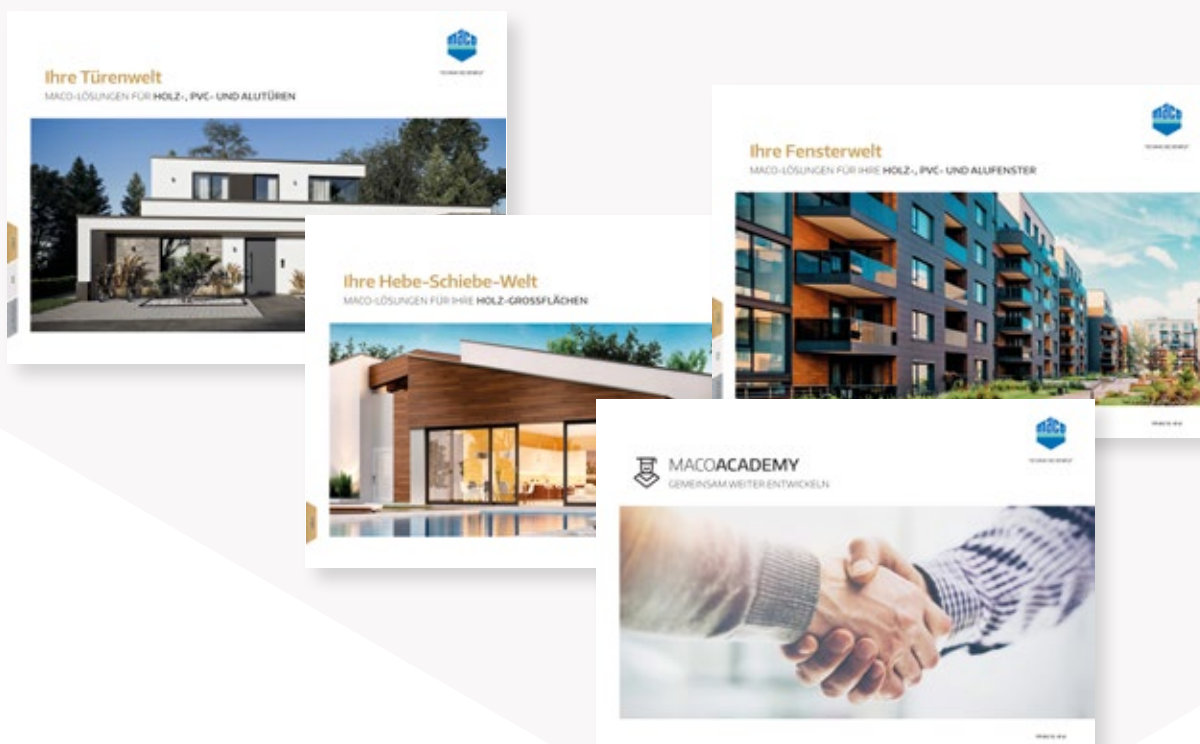

MACO cerca de usted
www.maco.eu/kontakt



Este documento se actualiza constantemente.
Puede consultar la versión más actual en <https://www.maco.eu/assets/759039>
o escaneando este código QR.

Creación: 12/2019
Ref. 759039

Todos los derechos y cambios reservados.