



LA TECHNOLOGIE
QUI ÉVOLUE

UTILISATION
RÉSERVÉE AUX ENTREPRISES SPÉCIALISÉES !

MACO PROTECT

SERRURES

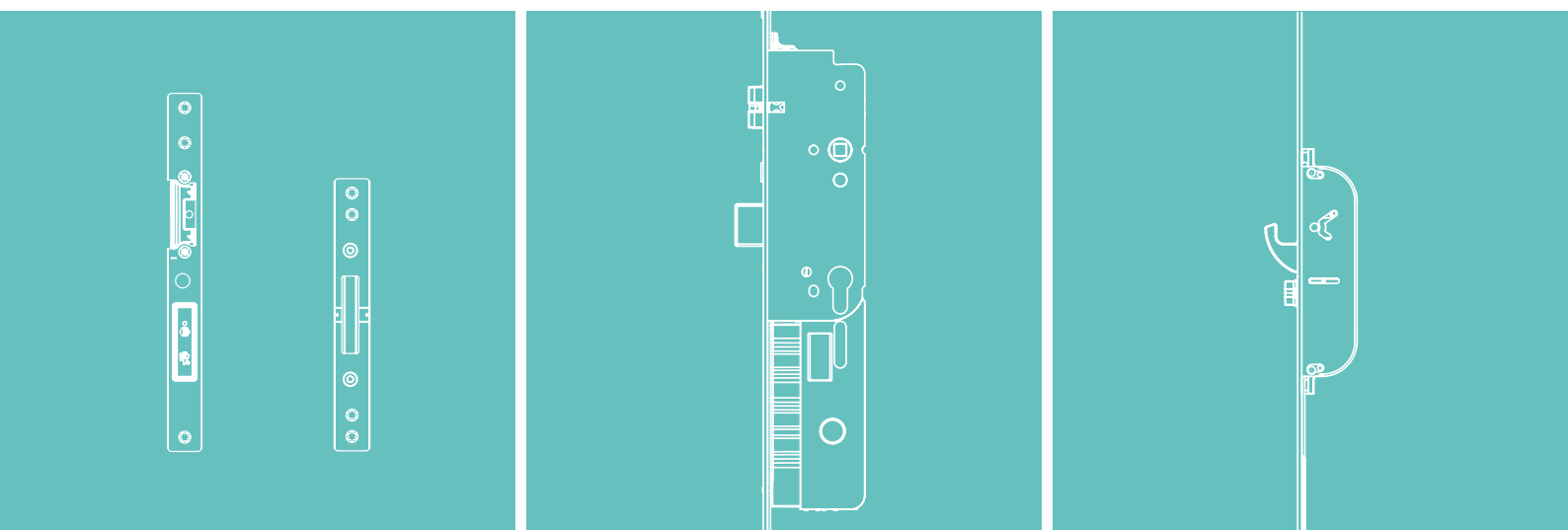

INSTRUCTIONS DE MONTAGE

M-TS

Serrures motorisées

ALUMINIUM

Table des matières

Clé de certification, Données techniques	4
<hr/>	
Informations importantes	5 - 11
Introduction	5
Note informative, légende	6
Utilisation prévue	7
Utilisation inappropriée	7 - 10
Utilisation de sécurité de transport	11
<hr/>	
Maintenance	12
<hr/>	
Changement de pêne	13
<hr/>	
Instructions d'installation	14 - 16
Préparer la serrure pour ajouter l'option fonction journalière (fabricant de porte)	14
Montage de l'élément de fonction journalière sur la serrure (fabricant de porte)	15
Montage d'une gâche débrayable MACO sur la gâche (fabricant de porte)	16
<hr/>	
Schémas de perçage et de fraisage	17 - 21
Boîtier de serrure et pênes multifonctionnels avec verrouillage par crochet	17
Gâches pêne dormant et demi-tour	18 - 19
Gâches multifonctions avec crochets	20 - 21
<hr/>	
Positionnement gâches	22 - 35
Gâches pêne dormant et demi-tour	22
Gâches demi-tour, pênes multifonctions à crochet	23
2 pênes multifonctions à crochet, Basse HP+605, 1-vantail, 3 mm	24
2 pênes multifonctions à crochet, Basse HP+605, 2-vantaux, 3 mm	25
2 pênes multifonctions à crochet, Standard HP+730, 1-vantail, 3 mm	26



2 pêne multifonctions à crochet, Standard HP+730, 2-vantaux, 3 mm	27
2 pêne multifonctions à crochet, Haute HP+980, 1-vantail, 3 mm	28
2 pêne multifonctions à crochet, Haute HP+980, 2-vantaux, 3 mm	29
2 pêne multifonctions à crochet, Basse HP+605, 1-vantail, 6 mm	30
2 pêne multifonctions à crochet, Basse HP+605, 2-vantaux, 6 mm	31
2 pêne multifonctions à crochet, Standard HP+730, 1-vantail, 6 mm	32
2 pêne multifonctions à crochet, Standard HP+730, 2-vantaux, 6 mm	33
2 pêne multifonctions à crochet, Haute HP+980, 1-vantail, 6 mm	34
2 pêne multifonctions à crochet, Haute HP+980, 2-vantaux, 6 mm	35

Solutions d'accès & interfaces	36 - 53
Vue d'ensemble	36
Module Bluetooth (BLE) pour commande via l'application MACO-SMARTPHONE-APP	37
Fraisage pour module BLE	38
Transponder Plus, Keypad et Touchkey	39 - 40
Clavier numérique dLine	41 - 43
Contacteur à plots SecureConnect Lecteur d'empreinte dLine	44
Somfy lock controller	45
Connexion électrique : interrupteur à impulsion	46
Connexion électrique : interrupteur (position jour motorisée)	47
Schéma de connexion UPS (alimentation sans interruption)	48
Schémas de fraisage	49 - 51
Passages de câble	52 - 53

Clé de certification

Certificat selon EN 14846

Le M-TS a été testé et certifié selon la norme EN 14846:2008.

	Mayer & Co Beschläge GmbH Alpenstraße 173 5020 Salzburg Austria								
20-004299-PR01	21								
EN 14846:2008	3	S	7	0	0	J	0	1	1

Vous trouverez d'autres certificats et attestations de performance sur le site www.maco.eu/protect

Vous trouverez déclarations de conformité sous :



Déclaration de conformité UE :
Modules Bluetooth Instinct, A-TS, M-TS

Données techniques

Température ambiante	-10 °C à +55 °C
Humidité relative	20 % à 80 %
Classe de protection	IP 40



Informations importantes

Introduction

Lisez attentivement ces instructions avant de commencer à assembler le M-TS. Installez toutes les pièces de montage de manière professionnelle comme décrit dans ces instructions et respectez toutes les consignes de sécurité. Si ces instructions ne sont pas suivies, aucune garantie ne peut être donnée quant au bon fonctionnement du système. En cas de non-respect, nous n'acceptons aucune responsabilité pour les dommages aux personnes ou au matériel.

Coordonner le matériel de fixation nécessaire avec la structure du bâtiment et la charge correspondante et le compléter si nécessaire. Tout matériel de fixation fourni ne répond qu'à une partie des exigences.

Groupe cible de ce manuel

Ce manuel est destiné exclusivement aux entreprises spécialisées et au personnel qualifié. Le travail décrit ne peut être effectué que par du personnel qualifié.

Stockage des documents / instruction

Conservez ces instructions de montage pour une utilisation et un entretien ultérieurs.

Distribuez le mode d'emploi (téléchargeable sous maco.eu - numéro de commande 757618) à l'utilisateur final et donnez-lui des instructions.

Veillez respecter impérativement les obligations d'informations envers l'utilisateur final !

Chaque livraison comprend également des instructions d'utilisation et d'entretien ainsi que, le cas échéant, un autocollant de fenêtre pour les différents types d'utilisation ! Nous les mettons à la disposition de nos clients dans la rubrique téléchargement de notre site web (www.maco.eu) !

Installation et fonctionnement

Avant l'installation : Testez les portes et les éléments de sécurité. L'intégrité et le bon fonctionnement des portes doivent être assurés.

Tous les travaux (montage, réglage, etc.) doivent être effectués à l'état hors tension.

Avant d'installer le lecteur, vérifiez si la plage de température applicable est adaptée à l'environnement.

Utilisez des vis de longueur suffisante pour fixer les pièces qui, dans le cas des profilés en plastique, doivent pénétrer dans le renfort en acier.

Sauf indication contraire, toutes les dimensions sont en millimètres.

Toutes les représentations ne sont que symboliques.

Sous réserve de fautes d'impression, d'erreurs et de modifications.

Informations importantes

Note d'information



Cette note indique des informations complémentaires importantes qui sont indispensables pour une installation sans faille du produit.

Légende



Axe cylindre - Fouillot DM

FFH

Hauteur feuillure du vantail



Entreaxe E

K+

Dimension du boîtier en haut



Hauteur de poignée GM

K-

Dimension du boîtier en bas



Bord avant du profilé



Avis important

MF

Pêne multifonction

EV

Embout de terminaison



Informations importantes

Utilisation prévue

- › Le M-TS est prévu pour être monté sur des portes d'entrée, d'appartement et de service en PVC, bois, aluminium ou acier, ainsi que sur leurs combinaisons, installées d'aplomb.
- › Installez toutes les pièces de montage de manière professionnelle comme décrit dans ces instructions et respectez toutes les consignes de sécurité !
- › Afin d'éviter des erreurs de l'électronique dues à des câbles endommagés, tous les fraisages/perçages dans la zone du guidage des câbles doivent être soigneusement ébavurés !
- › Le montage et les installations électriques doivent être effectués conformément à ces instructions. Un mauvais câblage peut entraîner la destruction de l'électronique.
- › Lors du vissage, il faut s'assurer que les câbles ne sont pas endommagés par les vis de fixation !
- › Avant le montage, assurez-vous que les composants sont en parfait état. Les composants endommagés ou défectueux ne doivent en aucun cas être utilisés. N'utilisez que des M-TS en parfait état.
- › Avant d'effectuer tout travail sur le M-TS et les composants sous tension, l'alimentation électrique du bloc d'alimentation doit être coupée.

Utilisation inappropriée

- › Le M-TS ne doit PAS être utilisé pour les portes de secours ou de panique selon la norme EN179 ou EN1125.
- › Les pièces de raccord décrites dans ces instructions d'arrêt sont en acier ou en matériau inoxydable, sont passivées galvaniquement et étanchées selon la norme DIN EN 12329. Elles ne doivent pas être utilisées dans des environnements où l'air est agressif et corrosif.
- › N'utilisez pas de produits d'étanchéité réticulant à l'acide, car ceux-ci peuvent entraîner la corrosion des pièces de raccord.

Un montage non conforme, une utilisation non conforme ou inhabituelle, l'utilisation d'accessoires non expressément autorisés par MACO, des modifications ou des réparations non expressément autorisées par MACO ainsi qu'un entretien non conforme peuvent entraîner des dysfonctionnements et doivent être évités. Toute mesure non expressément autorisée par MACO entraîne la perte de tous les droits de responsabilité, de garantie et, le cas échéant, de garantie convenue séparément.

Informations importantes

Utilisations inappropriées

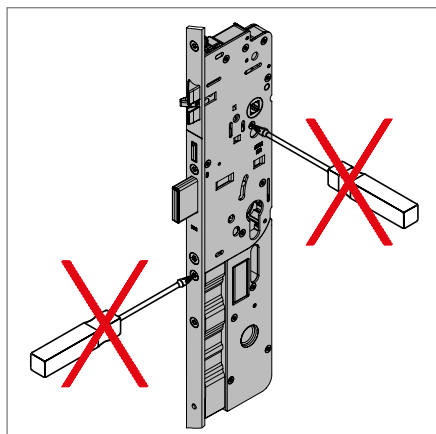

N'ouvrez jamais le boîtier de la serrure !

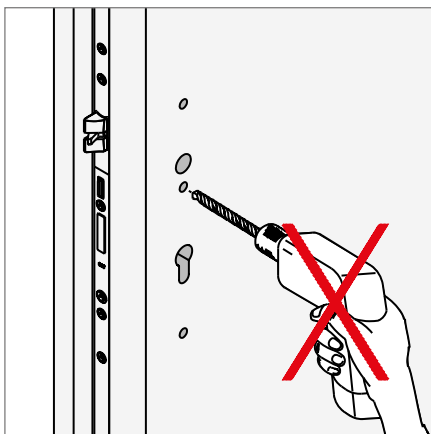

Effectuez tous les perçages avant d'installer la serrure !

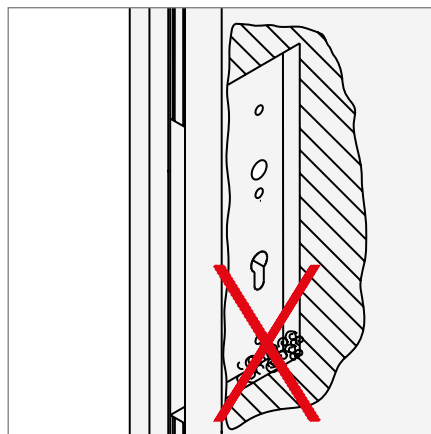

Retirez les copeaux du trou de fraisage !

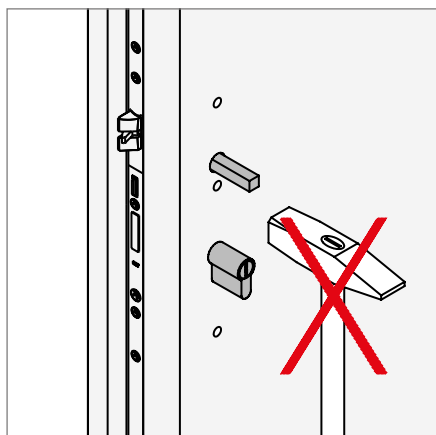

Ne forcez pas le carré de la poignée à travers la noix de la serrure !

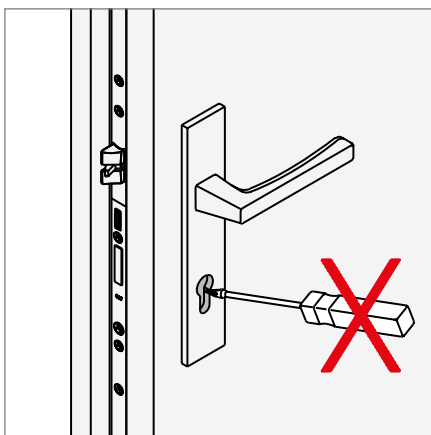

Ne fermez la serrure qu'avec la clé de construction correspondante !

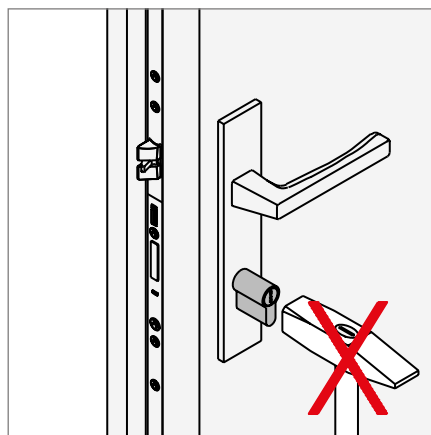

Pas de recours à la force lors de l'installation du cylindre !

Informations importantes

Utilisations inappropriées

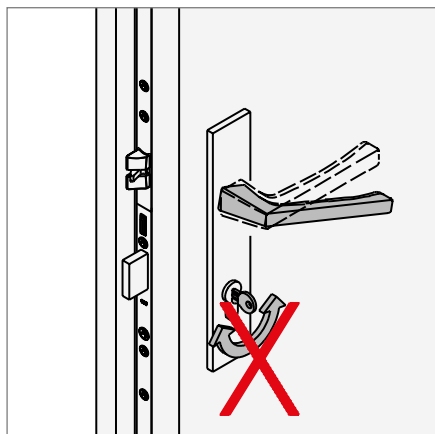

Ne faites pas fonctionner la poignée et la clé en même temps !

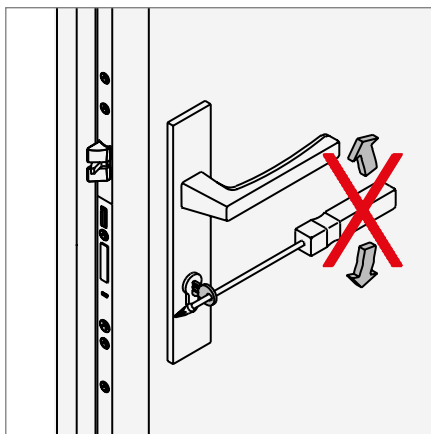

Ne pas tourner la clé avec force (leviers extérieurs) !
Le pêne de la serrure principale et, dans le cas de systèmes de verrouillage multiples sans tirage de porte, également tous les pènes des serrures secondaires, ne doivent pas frotter dans la gâche. Utilisez à cet effet les possibilités de réglage des pièces de verrouillage ou des charnières de porte. Il n'est pas permis d'ajuster les évidements dans les gâches.

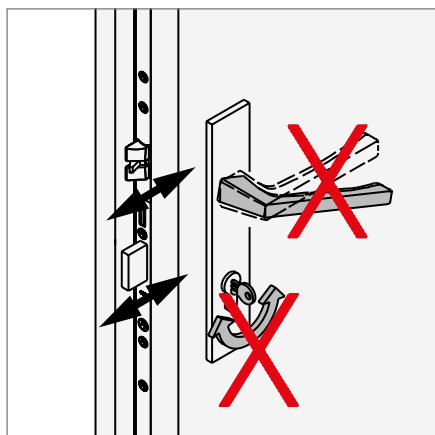

Ne pas actionner la poignée ou la clé pendant le verrouillage et le déverrouillage électriques !

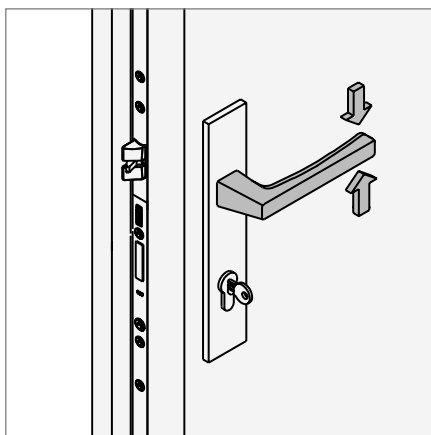

Ne chargez la béquille que dans le sens normal de rotation ! Appliquez une force maximale de 15 kg dans le sens de l'actionnement (sur la béquille) !

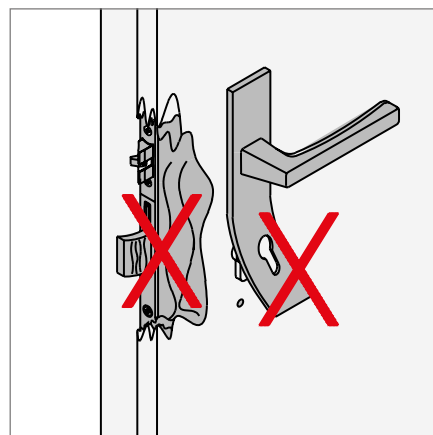

Le système de verrouillage multiple doit être remplacé dès que des traces de violence sont visibles !

Informations importantes

Utilisations inappropriées

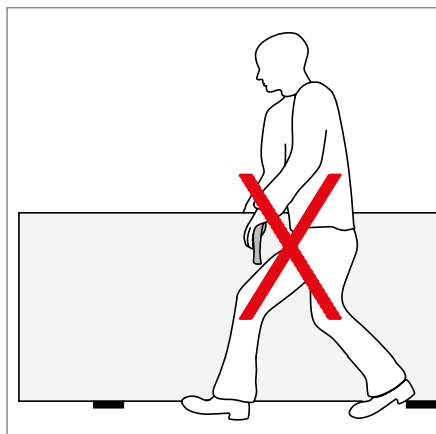

Ne portez pas le vantail de la porte par la poignée !

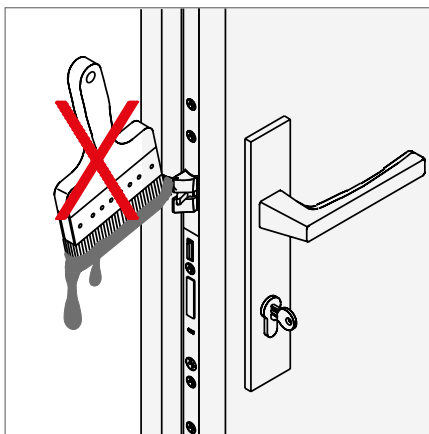

Ne peignez ou ne vernissez pas le verrou et le loquet de la serrure !

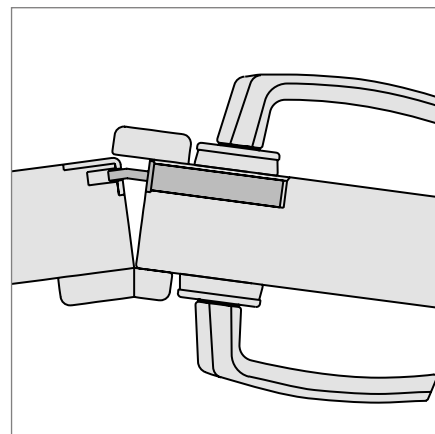

Les portes à double battant ne doivent pas être forcées sur le battant fixe !



Ne fermez pas le verrou lorsque la porte est ouverte !

Informations importantes

Utilisation de sécurités de transport



Lors du transport, il faut assurer le jeu de la feuillure entre le vantail et le cadre au moyen d'une sécurité de transport correspondante. Dans le cas contraire, le capteur de déclenchement peut être endommagé et le M-TS ne fonctionnera plus.

Utiliser des sécurités de transport simples, telles que des cales ou des blocs, permet de sécuriser le transport de l'élément de porte complet. Retirer seulement après le montage.

Ⓐ Position des sécurités de transport.

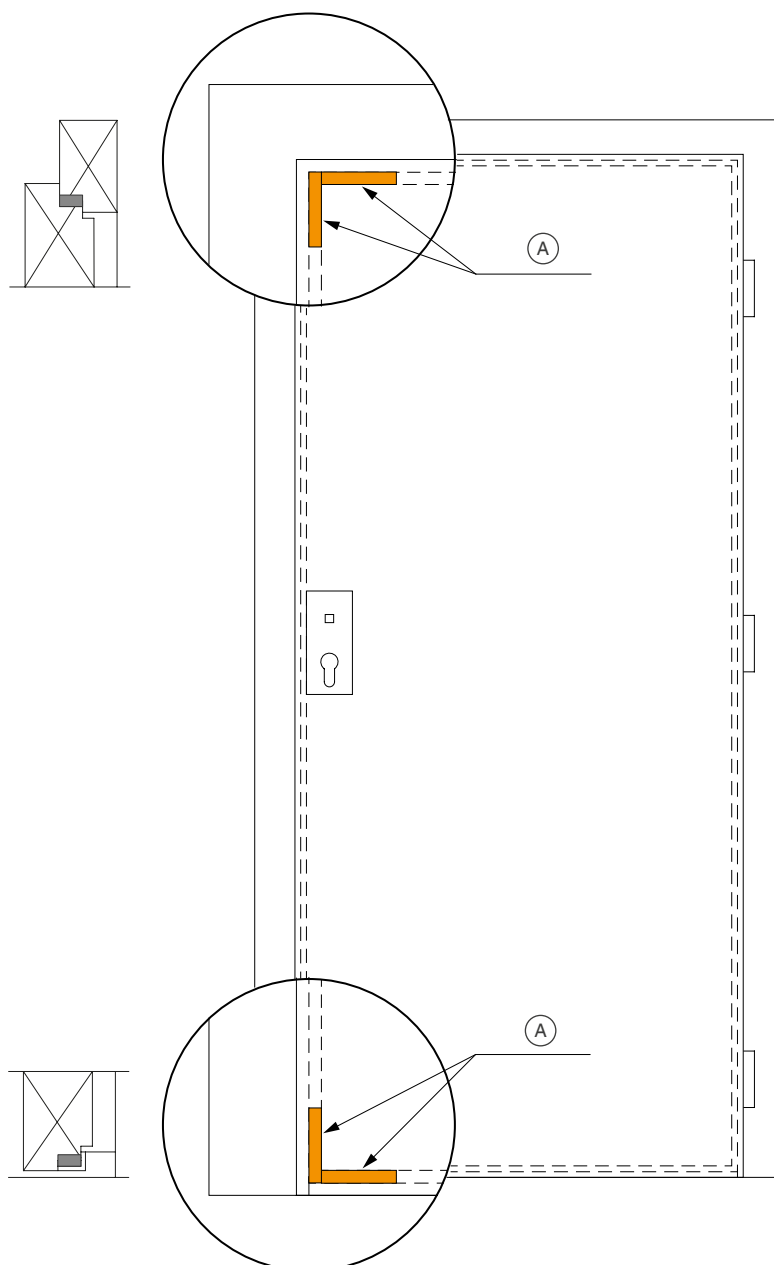

Maintenance

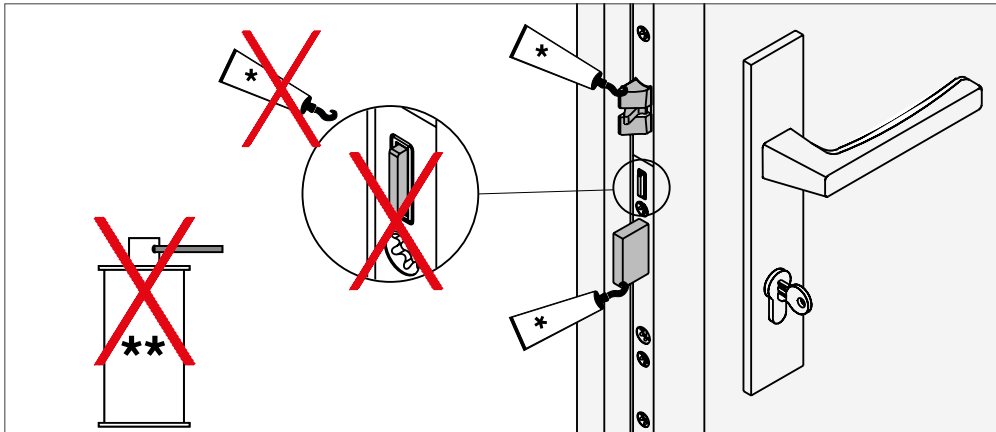

La serrure de porte (boîtier de la serrure) est fournie avec une lubrification permanente à base de graisse à haute performance et ne doit **PAS être relubrifiée !** Lubrifiez le loquet et le verrou **une fois par an !**

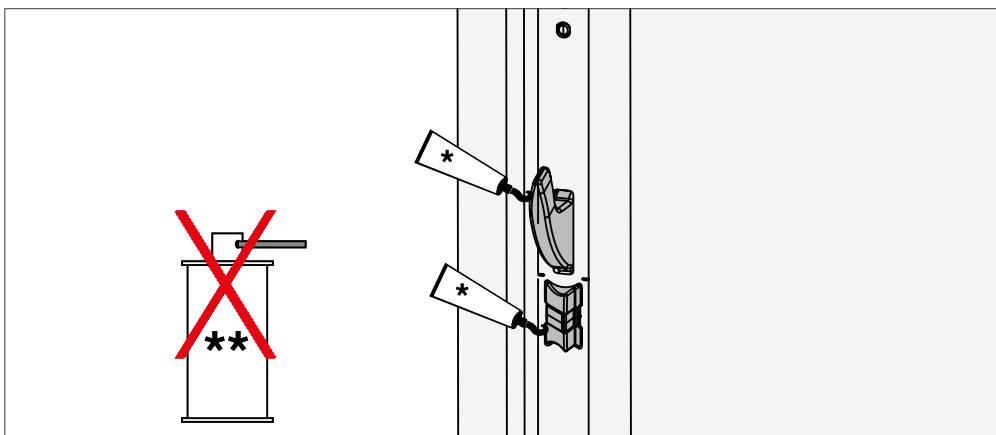

Lubrifier l'élément de verrouillage MF-HO une fois par an !



N'utilisez pas d'huiles lubrifiantes, de produits antirouille, de sprays au silicone, etc. La lubrification ne doit être effectuée qu'avec de la graisse lubrifiante ou de la vaseline technique !

* Graisse en spray (455341), ** Dérivillant

Changement du pêne

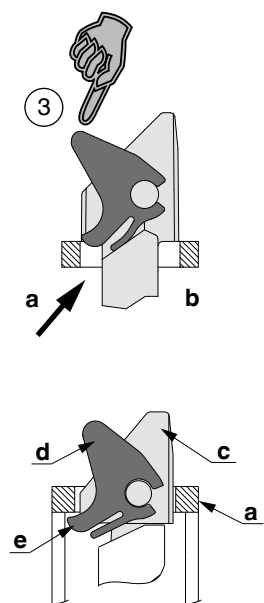

- a = Tête
- b = Rainure à ferrage
- c = Pêne
- d = Bascule de pêne
- e = Languette de la bascule

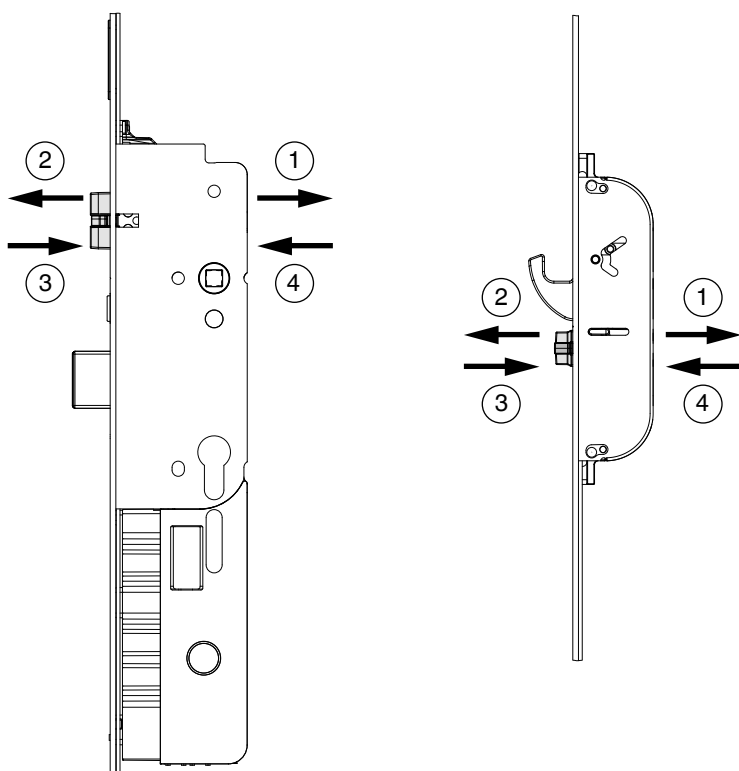

- ① Desserrer complètement les vis et les repousser vers l'avant avec un tournevis.
- ② Retirer le pêne.
- ③ Retourner le pêne et le placer sur la tête (a) pour pouvoir appuyer la languette (e) de la bascule du pêne (d) sous le logement de la tête (b). Maintenant seulement, insérer complètement le pêne.
- ④ Serrer les vis (couple de rotation 1,5 Nm au moins et jusqu'à maximum 2 Nm) !



Vérifier que le dispositif fonctionne.

Instructions d'installation

Préparer la serrure pour ajouter l'option fonction journalière (fabricant de porte)

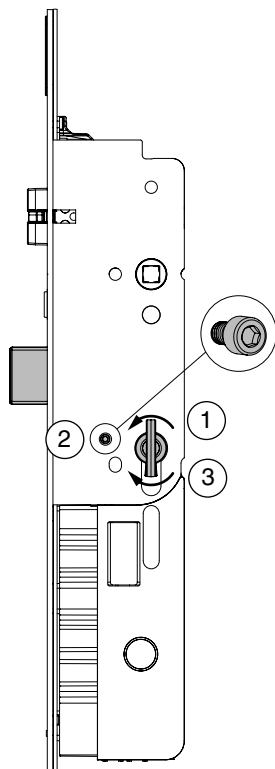

Préparer la serrure pour ajouter l'option fonction journalière

- ① Verrouiller
- ② Retirer la vis de déverrouillage de jour (clé Allen 2,5 mm)
- ③ Déverrouiller

Revenir à l'état de livraison

- ① Verrouiller
- ② Insérer la vis de déverrouillage de jour (clé Allen 2,5 mm)
- ③ Déverrouiller



Lorsque la fonction de déverrouillage quotidien est activée, le verrou principal n'est pas activé en cas de fonctionnement motorisé (la porte ne s'ouvre pas automatiquement) !
Pour le déverrouillage journalier, utiliser la gâche électrique (voir page 16) !

Instructions d'installation

Montage de l'élément de fonction journalière sur la serrure (fabricant de porte)

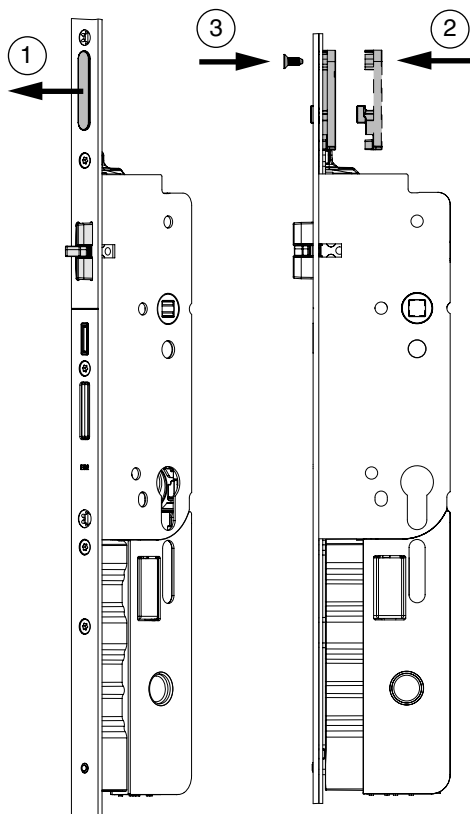

- ① Retirer le cache de la tête.
- ② Placer l'élément de fonction journalière à l'arrière de la tête (directement sur le pêne dormant, au-dessus du boîtier de la serrure).
- ③ Visser l'élément de fonction journalière à l'avant de la tête à l'aide de la vis TX20 M4x10 fournie !

Instructions d'installation

Montage d'une gâche débrayable MACO sur la gâche (fabricant de porte)

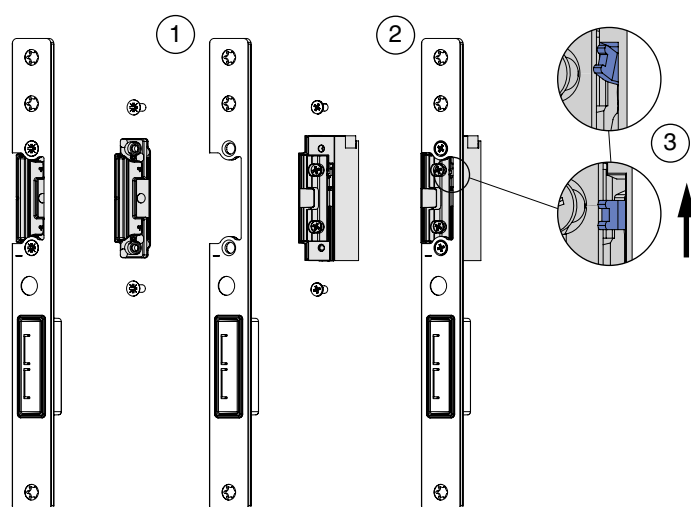

- ① Démontez la partie feuillure de pêne.
- ② Montez la gâche débrayable MACO.
- ③ Activez le déverrouillage mécanique de la gâche débrayable à l'aide du levier.

Schéma de câblage de l'inverseur (position de jour motorisée), voir page 47.

Schémas de perçage et de fraisage

Boîtier de serrure et pêne multifonction avec verrouillage par crochet

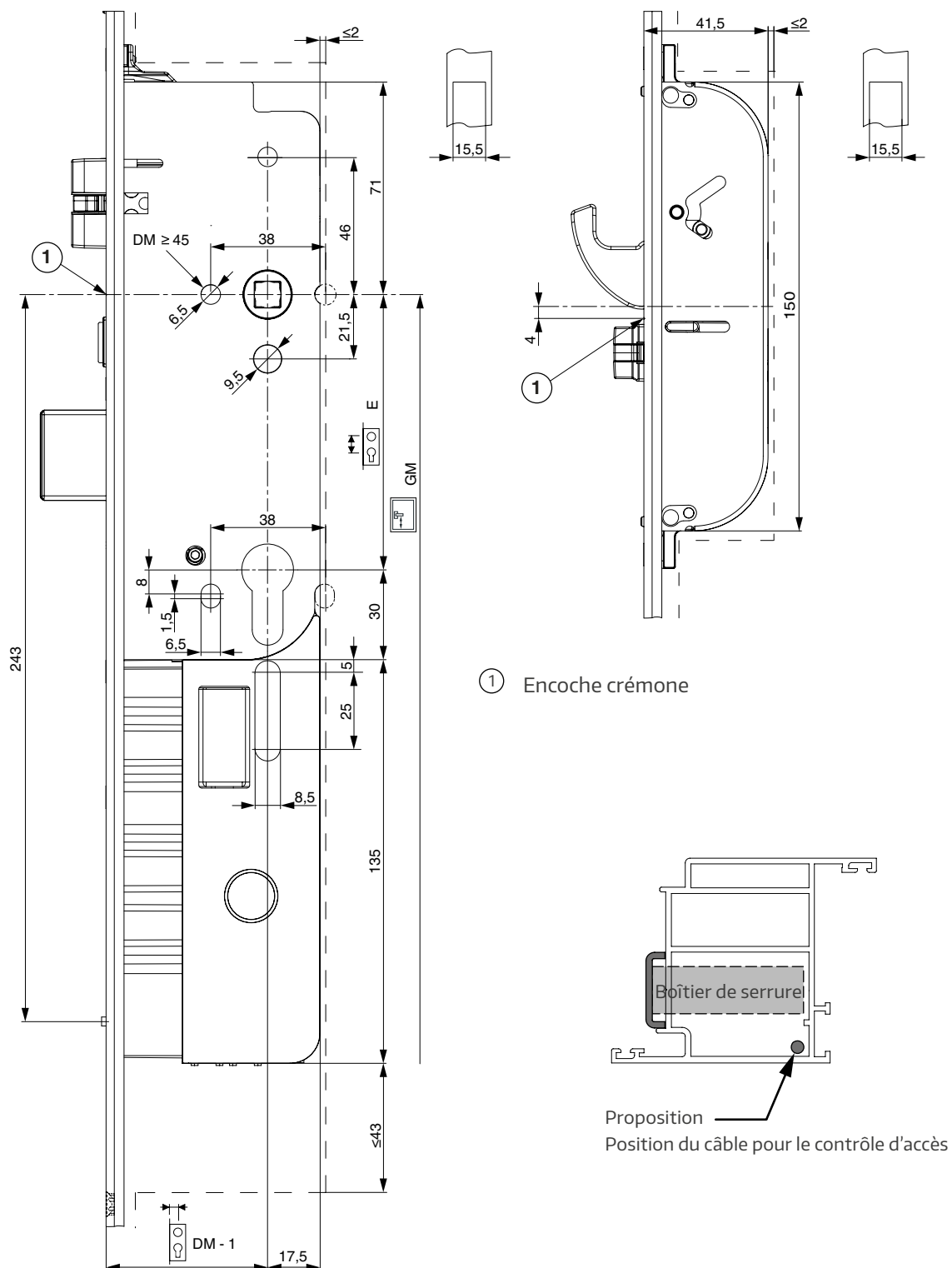

① Encoche crémons

Schémas de perçage et de fraisage

Gâche pêne dormant et demi-tour 3 mm

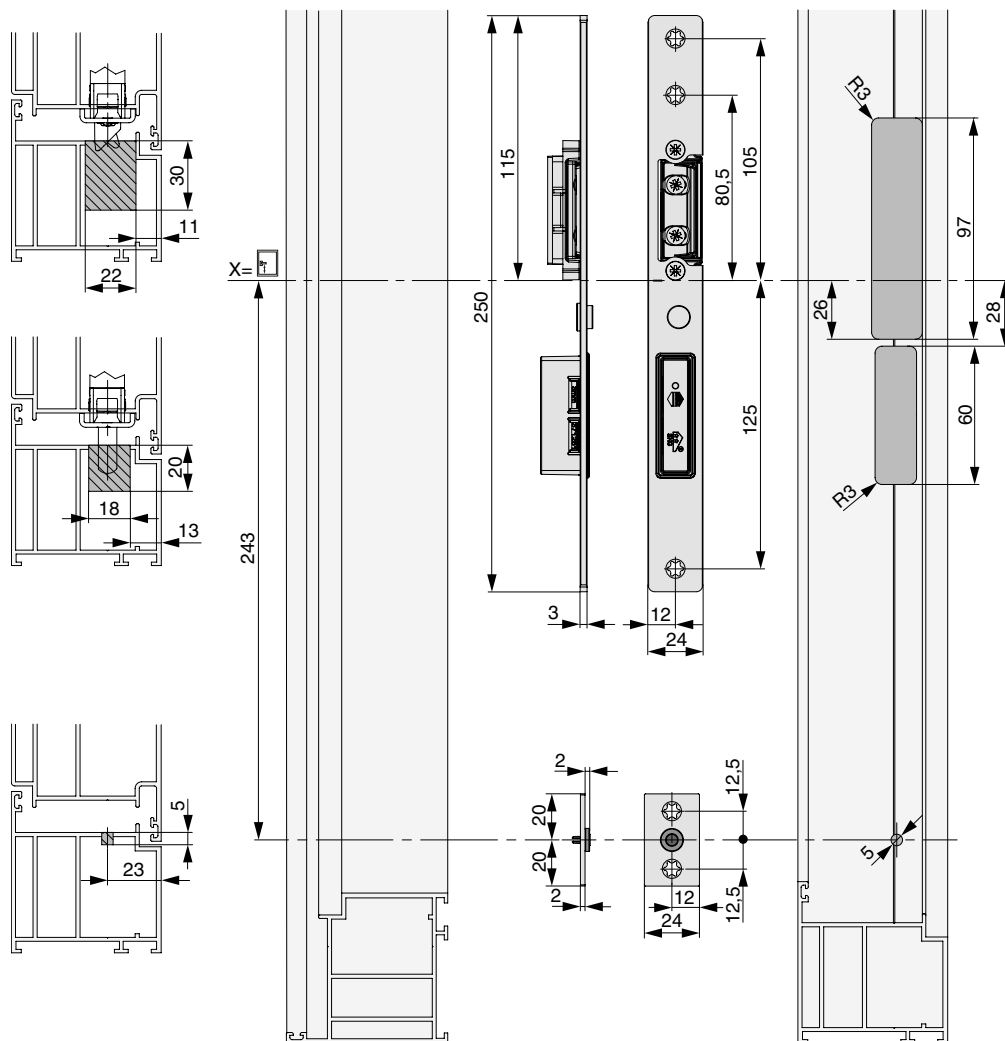

Schémas de perçage et de fraisage

Gâche pêne dormant et demi-tour 6 mm

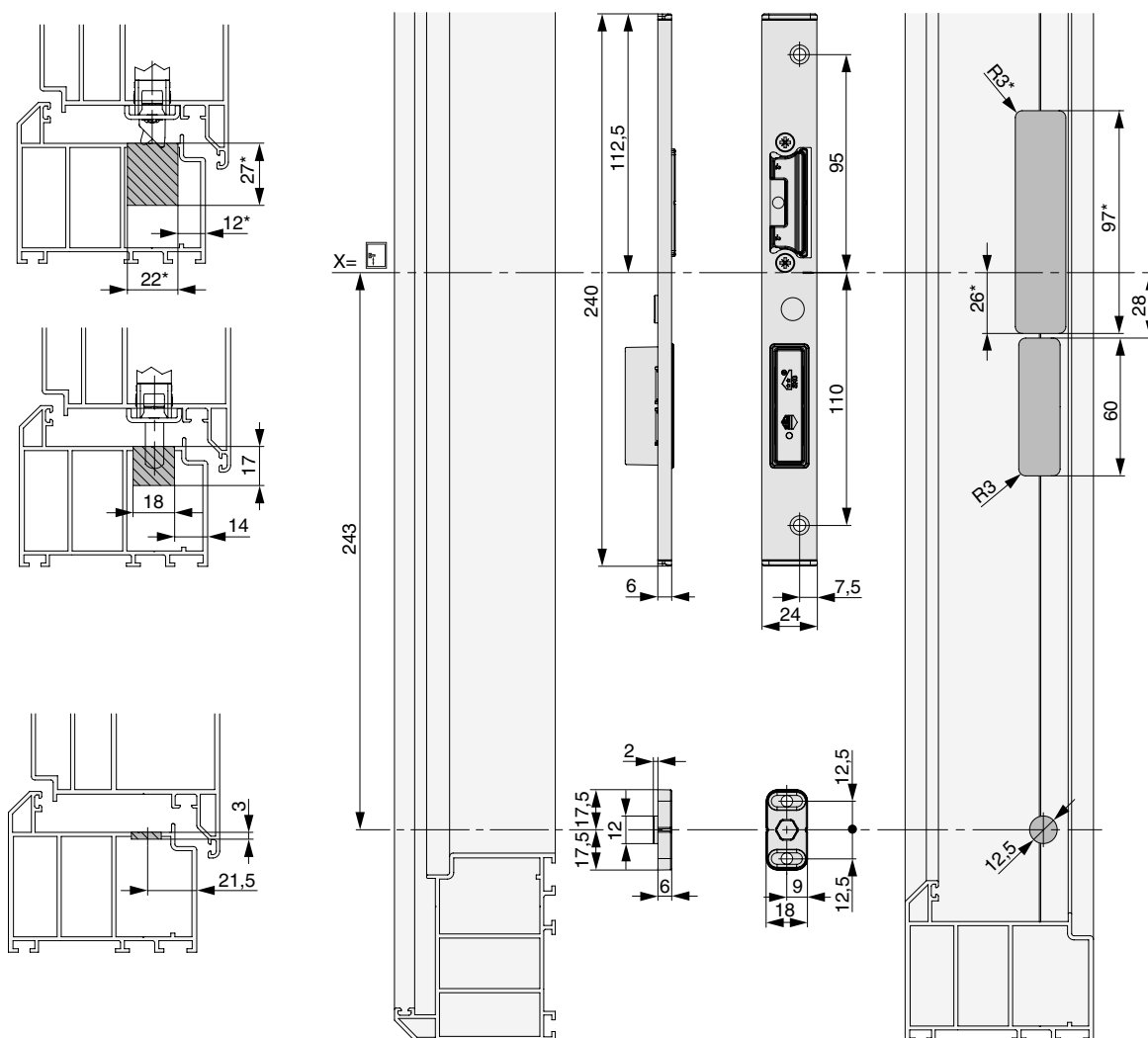

* Modèle de fraisage pour gâche électrique

Schémas de perçage et de fraisage

Gâche multifonction à crochet 3 mm

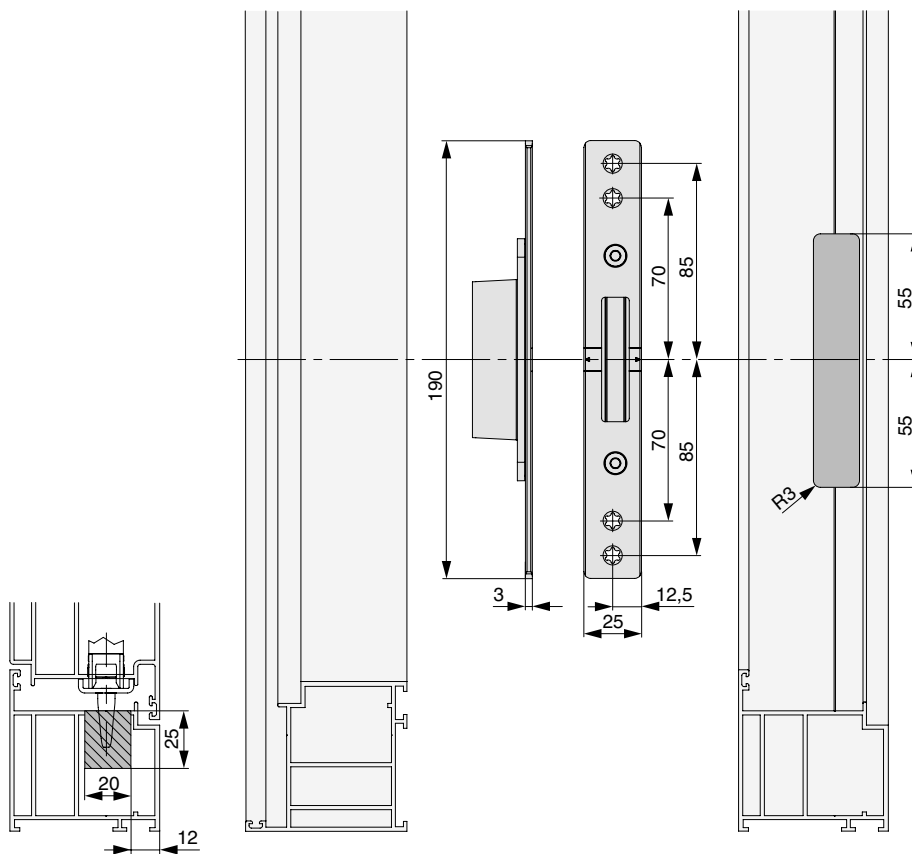

Schémas de perçage et de fraisage

Gâche multifonction à crochet 6 mm

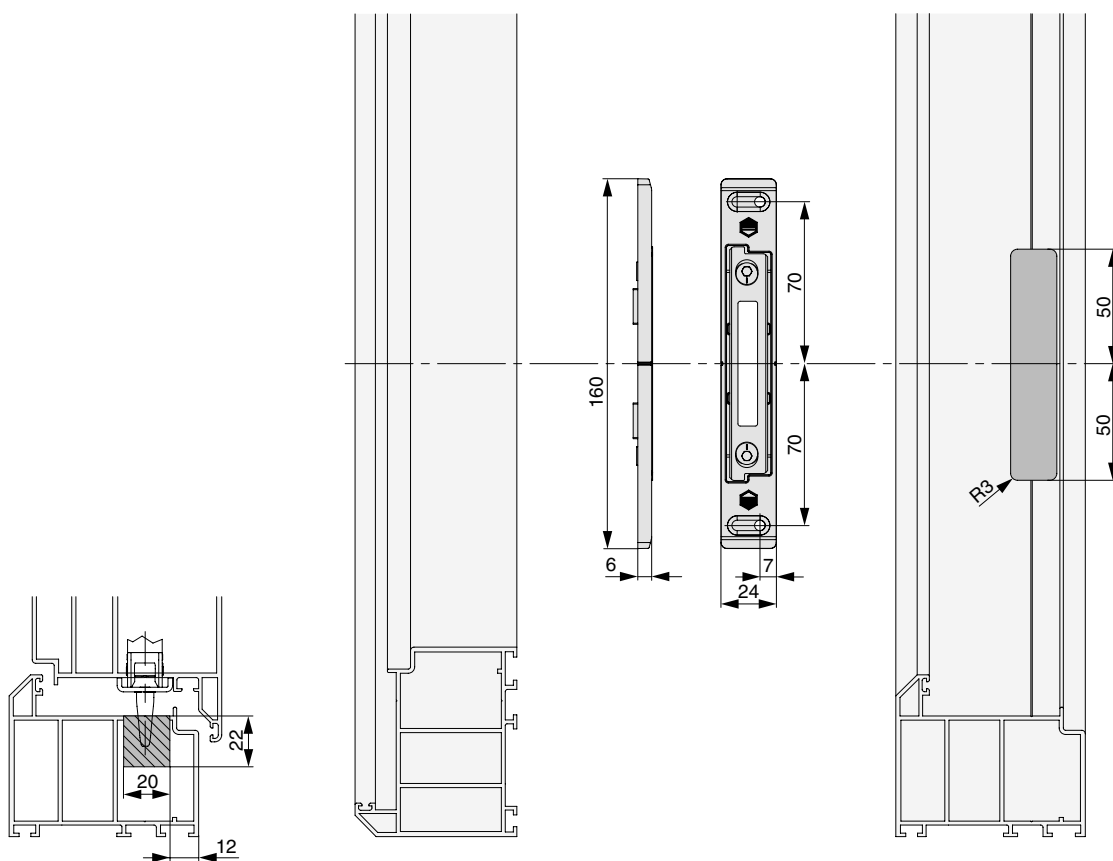

Positionnement gâches

Gâches pêne dormant et demi-tour

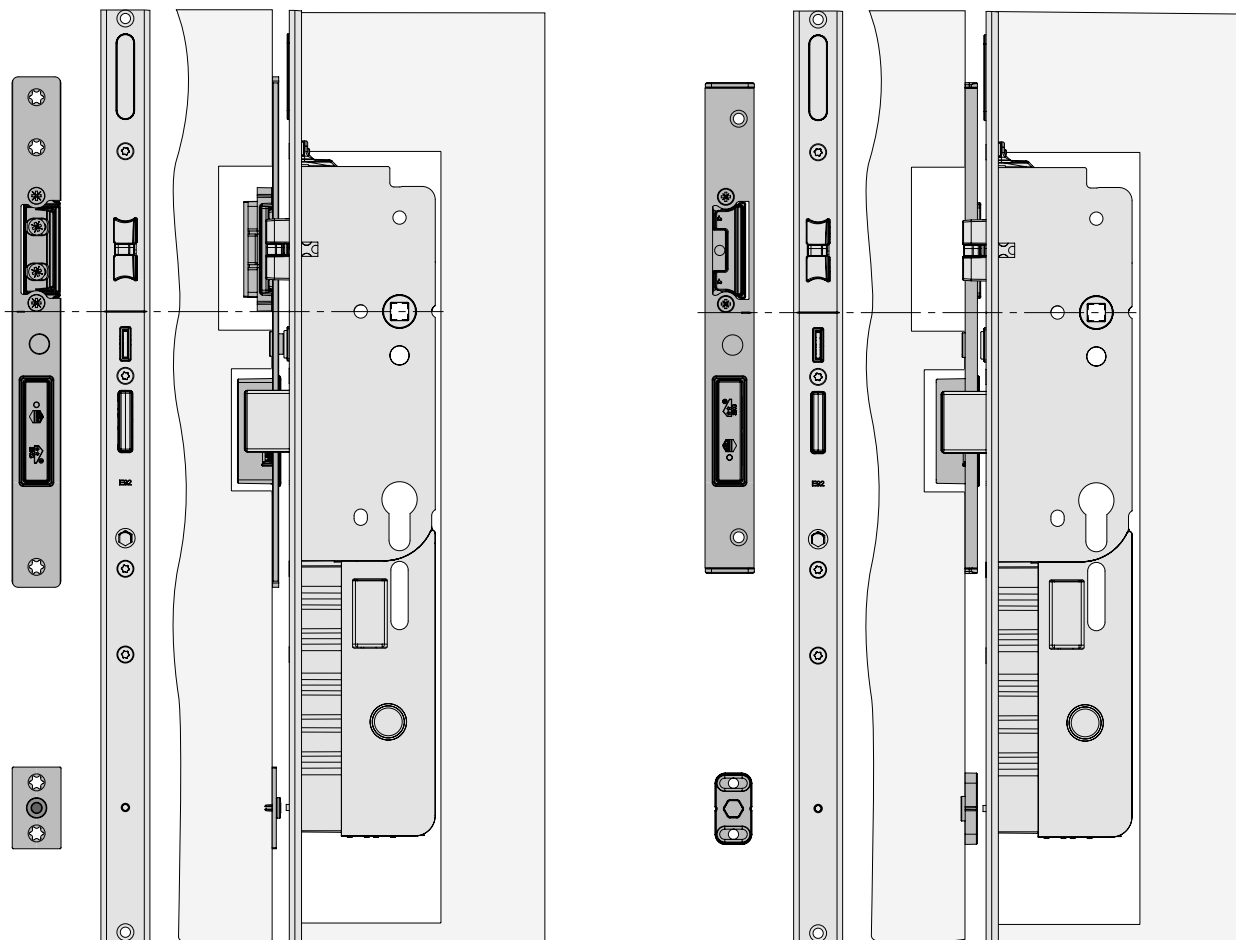

Réglage de la pression :

+/- 2 mm pour les gâches pêne dormant et demi-tour

Positionnement encoche crémone = encoche gâche



Un jeu de 2 à 6 mm doit être maintenu une fois installé !

Positionnement gâches

Gâches demi-tour, pènes multifonctions à crochet

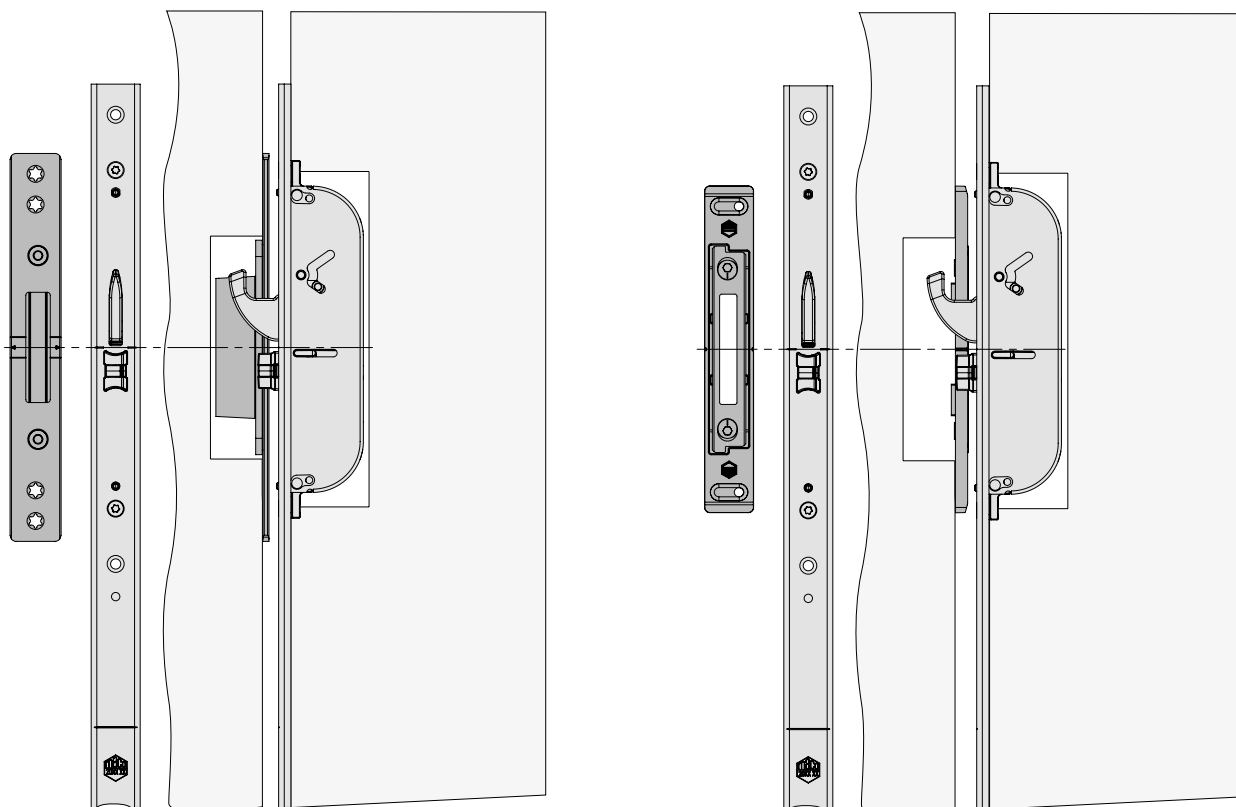

Réglage de la pression :

+/- 1,5 mm pour les gâches MF-HO

Positionnement encoche crémone = encoche gâche



Un jeu de 2 à 6 mm doit être maintenu une fois installé !

Positionnement gâches

2 pènes multifonctions à crochet, Basse HP+605, 1-vantail, 3 mm

- ① Gâches individuelles
- ② Gâche tête filante
- ③ Serrure

Lors de l'utilisation de la serrure motorisée M-TS avec la gâche MF-HO, un aimant rond de 2 mm (position 243 mm en dessous de la position de la poignée) doit être monté.

Aimant rond avec rivets à expansion en plastique disponible en tant qu'accessoire (art. n° 106144).

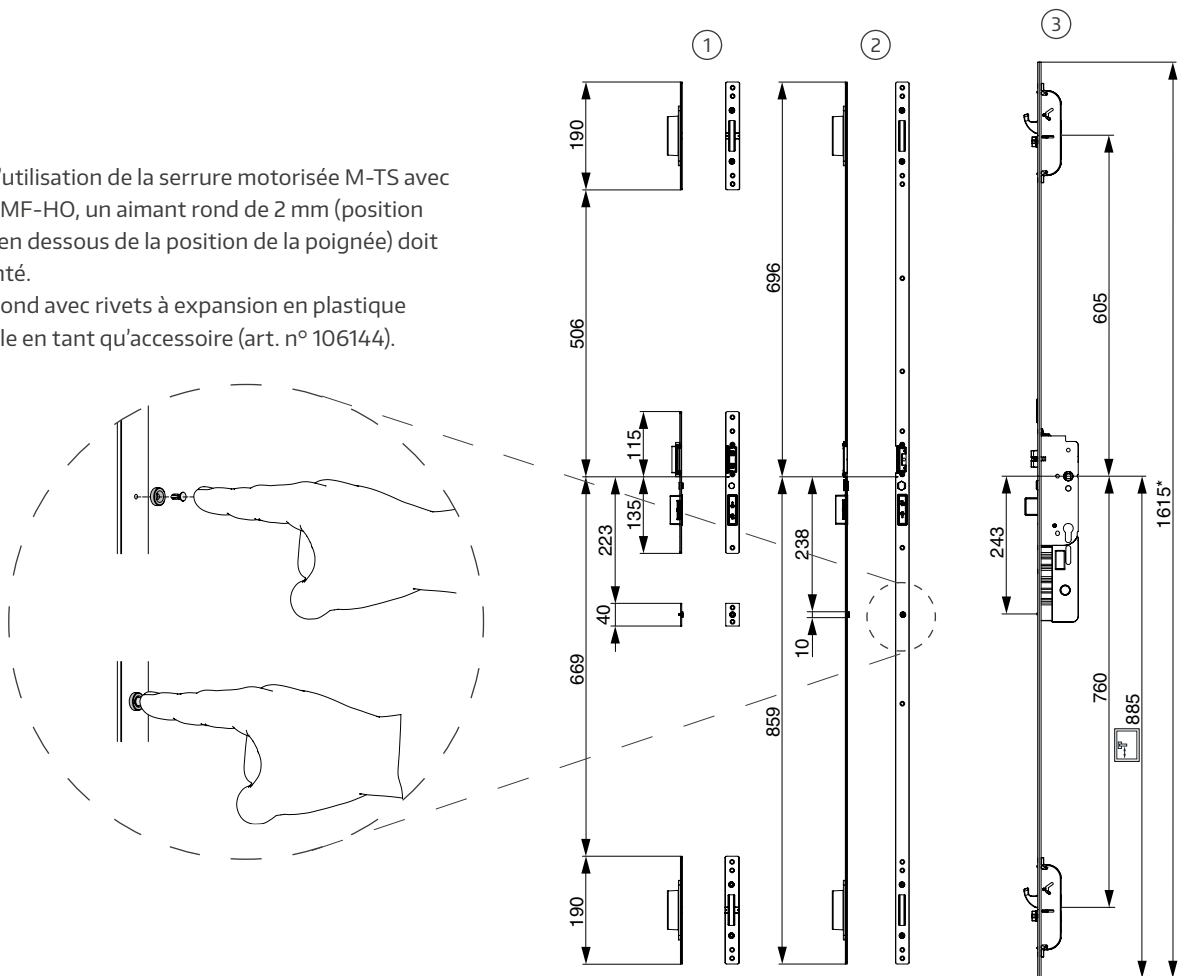

* utiliser des têtes de protection pour les feuillures de vantail plus hautes !

Positionnement gâches

2 pènes multifonctions à crochet, Basse HP+605, 2-vantaux, 3 mm

- ① Gâches individuelles
- ② Verrou de porte d'entrée semi-fixe
- ③ Serrure

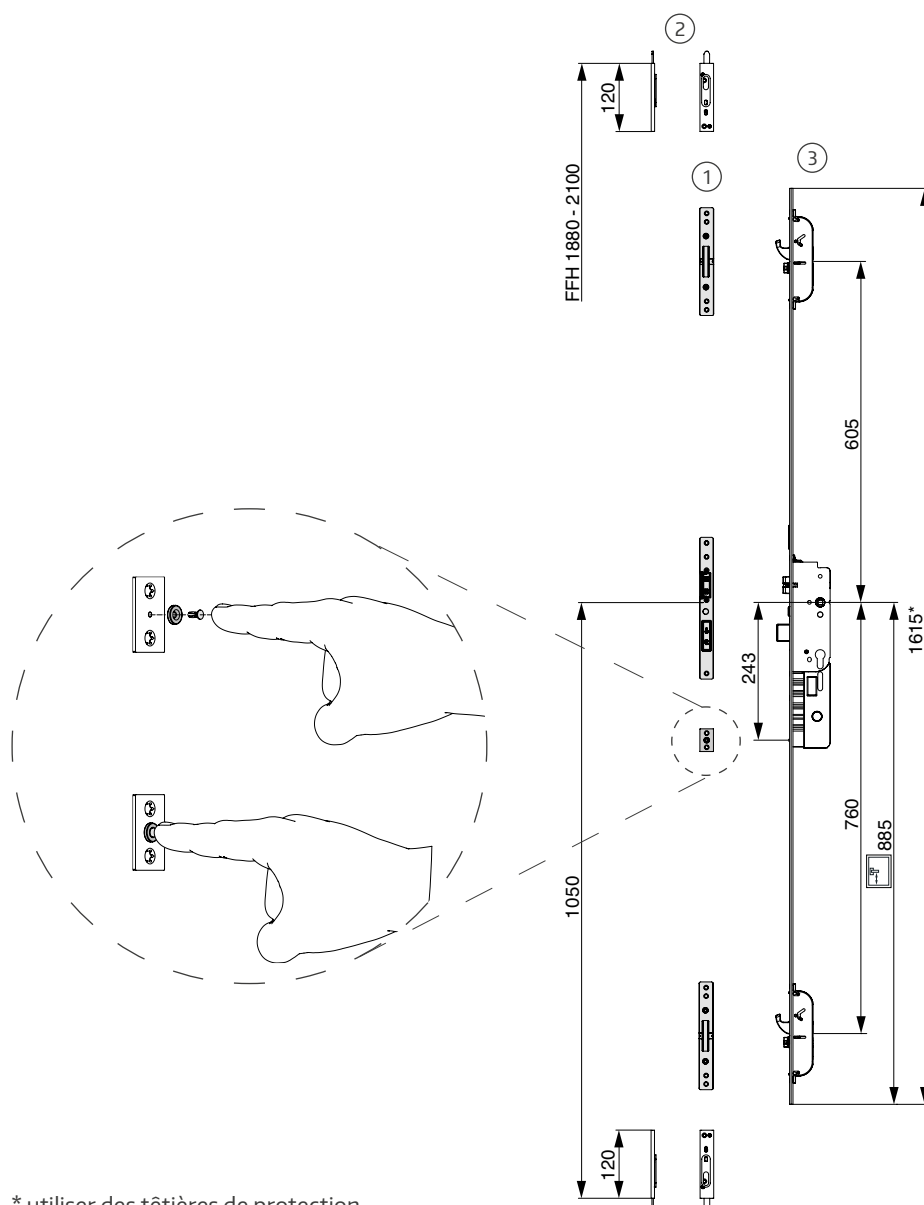

* utiliser des têtes de protection pour les feuillures de vantail plus hautes !

Positionnement gâches

2 pènes multifonctions à crochet, Standard HP+730, 1-vantail, 3 mm

- ① Gâches individuelles
- ② Gâche tête à filante
- ③ Serrure

Lors de l'utilisation de la serrure motorisée M-TS avec la gâche MF-HO, un aimant rond de 2 mm (position 243 mm en dessous de la position de la poignée) doit être monté.

Aimant rond avec rivets à expansion en plastique disponible en tant qu'accessoire (art. n° 106144).

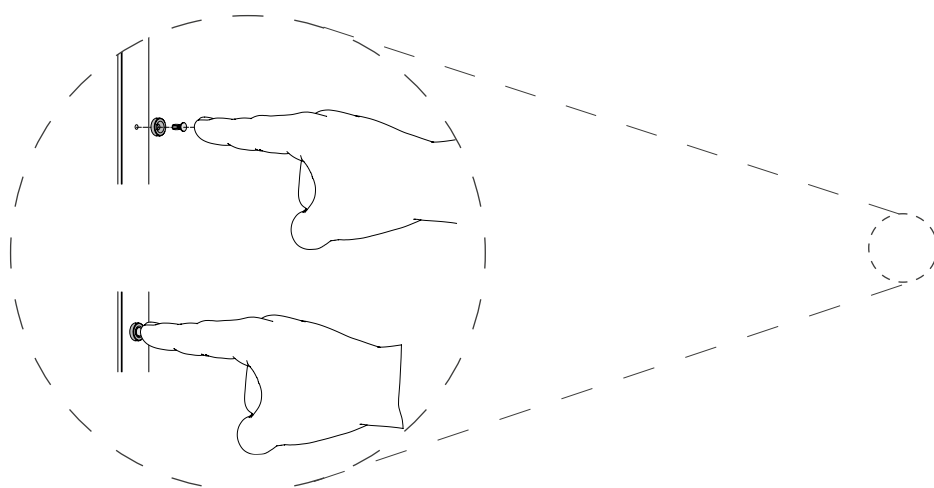

* utiliser des têtes de protection
pour les feuillures de vantail plus hautes !

Positionnement gâches

2 pènes multifonctions à crochet, Standard HP+730, 2-vantaux, 3 mm

- ① Gâches individuelles
- ② Verrou de porte d'entrée semi-fixe
- ③ Serrure

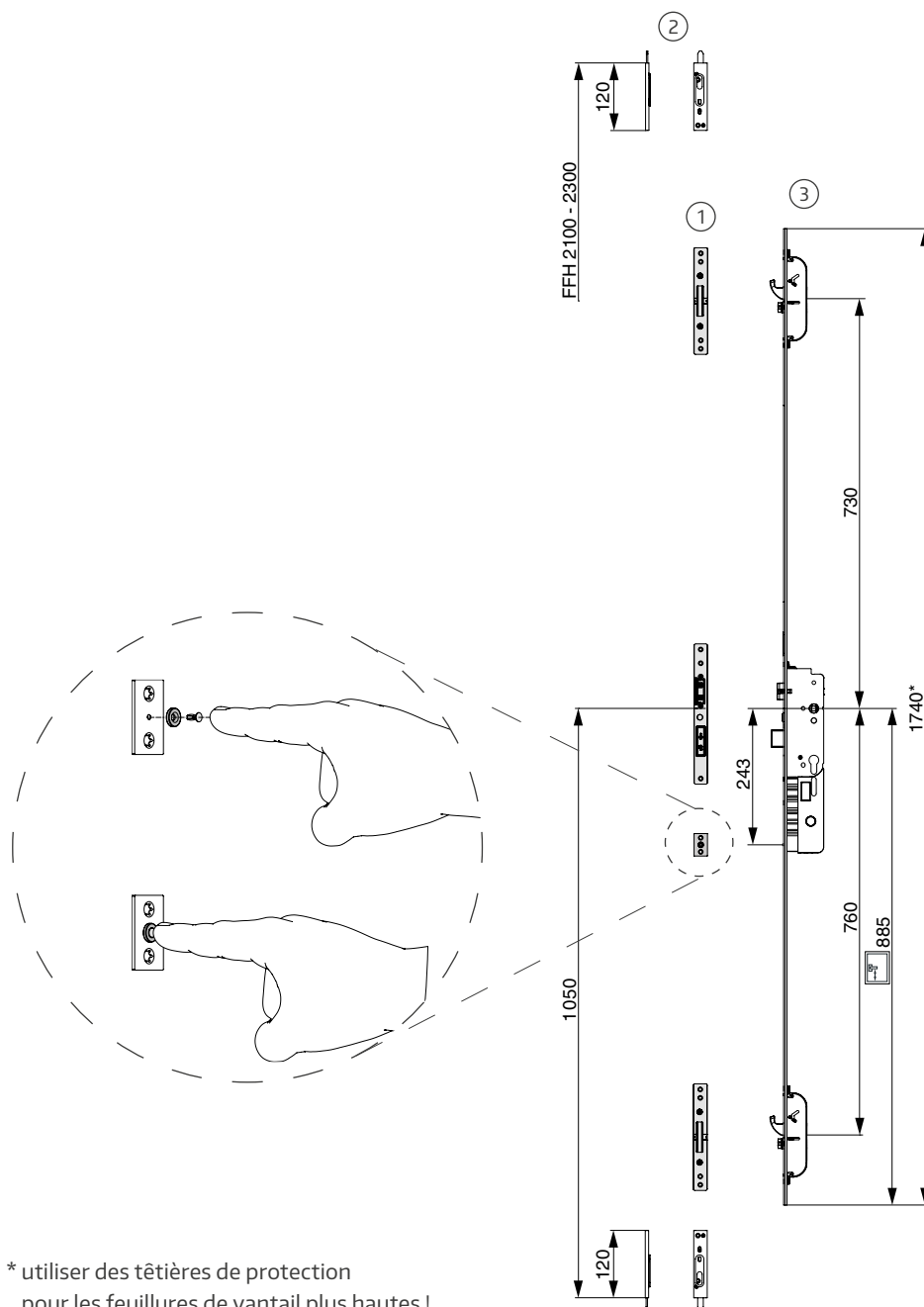

* utiliser des têtes de protection pour les feuillures de vantail plus hautes !

Positionnement gâches

2 pènes multifonctions à crochet, Haute HP+980, 1-vantail, 3 mm

- ① Gâches individuelles
- ② Gâche tête filante
- ③ Serrure

Lors de l'utilisation de la serrure motorisée M-TS avec la gâche MF-HO, un aimant rond de 2 mm (position 243 mm en dessous de la position de la poignée) doit être monté.

Aimant rond avec rivets à expansion en plastique disponible en tant qu'accessoire (art. n° 106144).

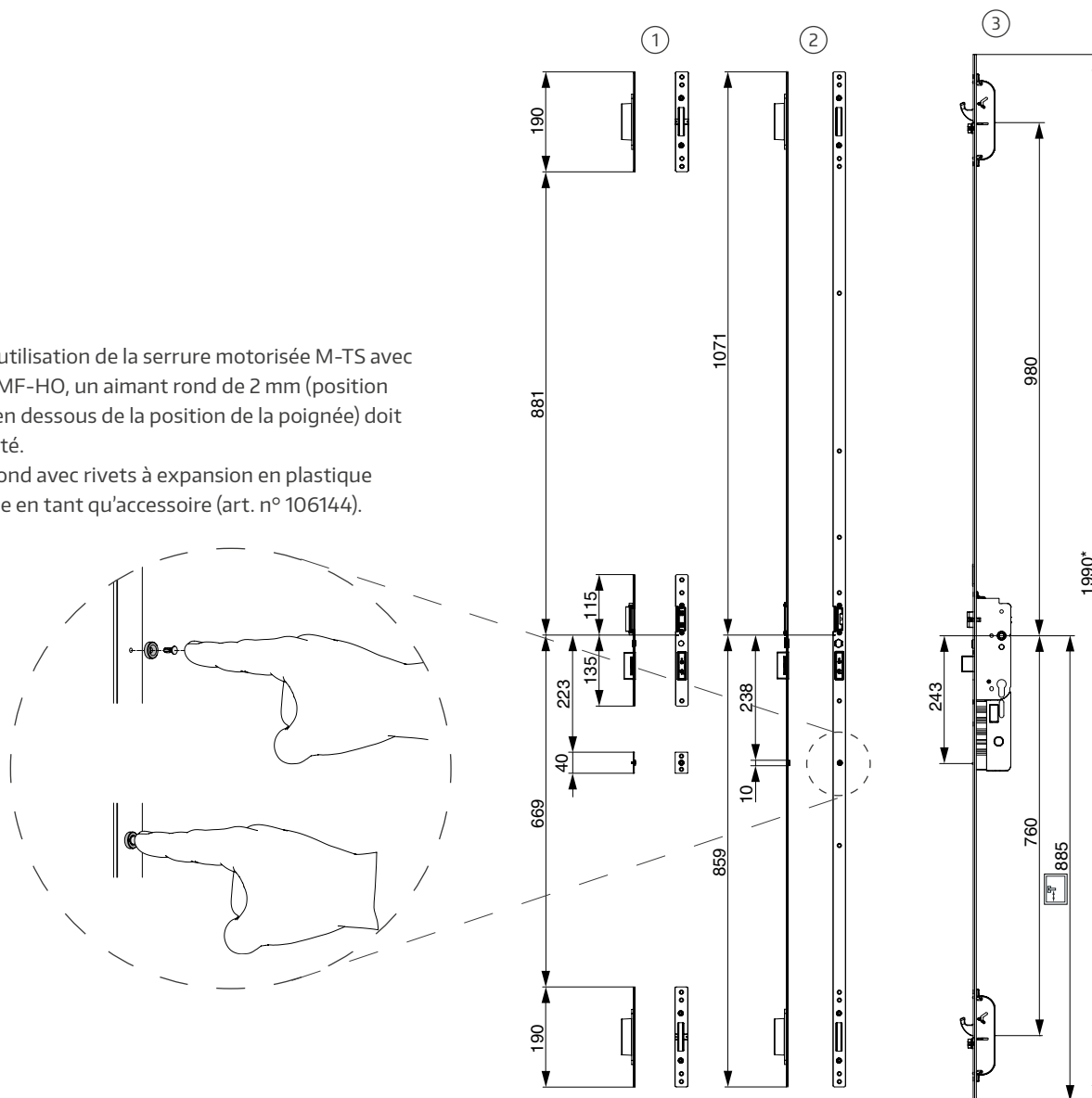

* utiliser des têtes de protection pour les feuillures de vantail plus hautes !

Positionnement gâches

2 pènes multifonctions à crochet, Haute HP+980, 2-vantaux, 3 mm

- ① Gâches individuelles
- ② Verrou de porte d'entrée semi-fixe
- ③ Serrure

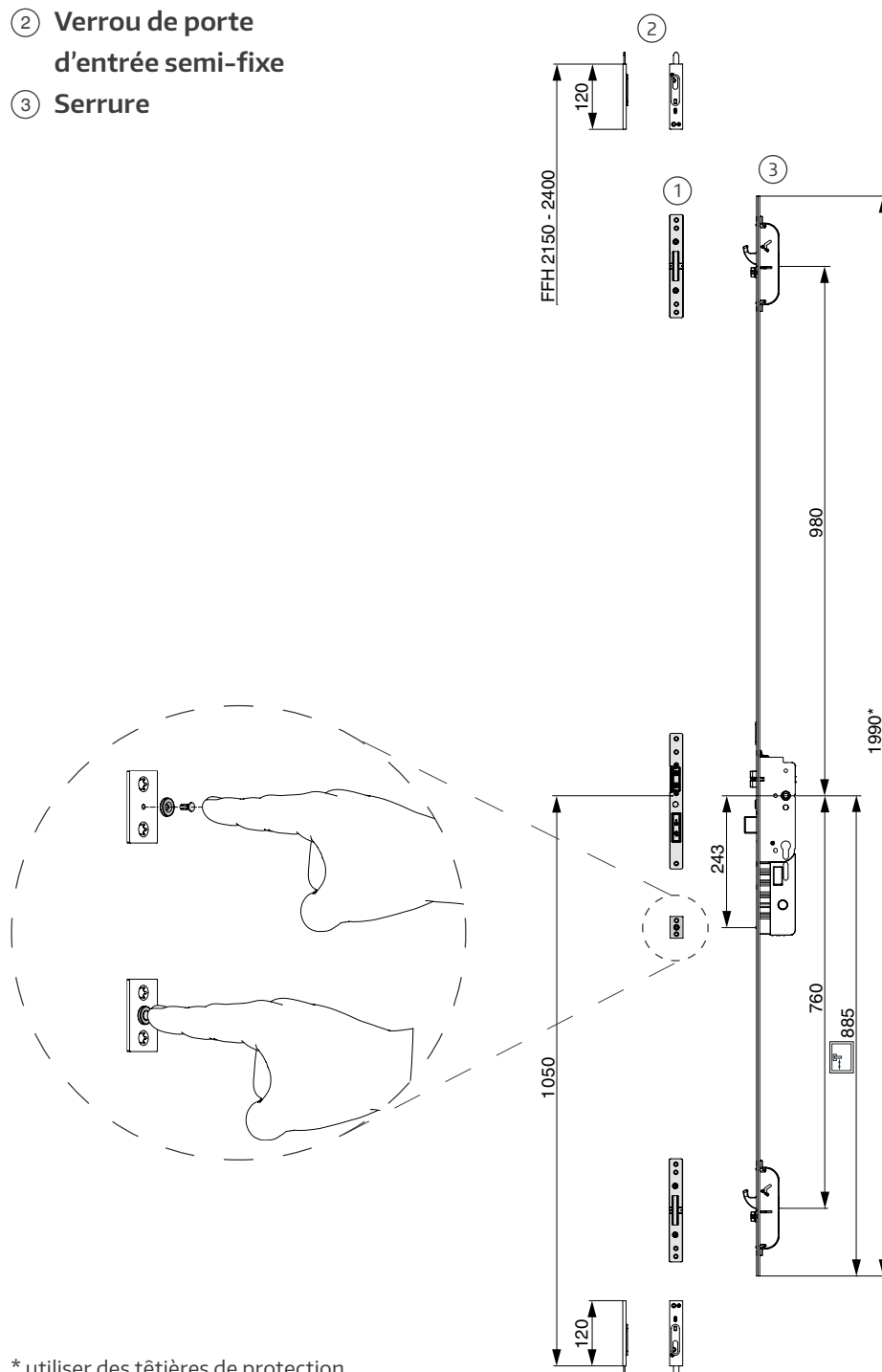

* utiliser des têtes de protection pour les feuillures de vantail plus hautes !

Positionnement gâches

2 pènes multifonctions à crochet, Basse HP+605, 1-vantail, 6 mm

- ① Gâches individuelles
- ② Gâche tête filante
- ③ Serrure

Lors de l'utilisation de la serrure motorisée M-TS avec la gâche MF-HO, un aimant rond de 2 mm (position 243 mm en dessous de la position de la poignée) doit être monté.

Aimant rond avec rivets à expansion en plastique disponible en tant qu'accessoire (art. n° 106144).

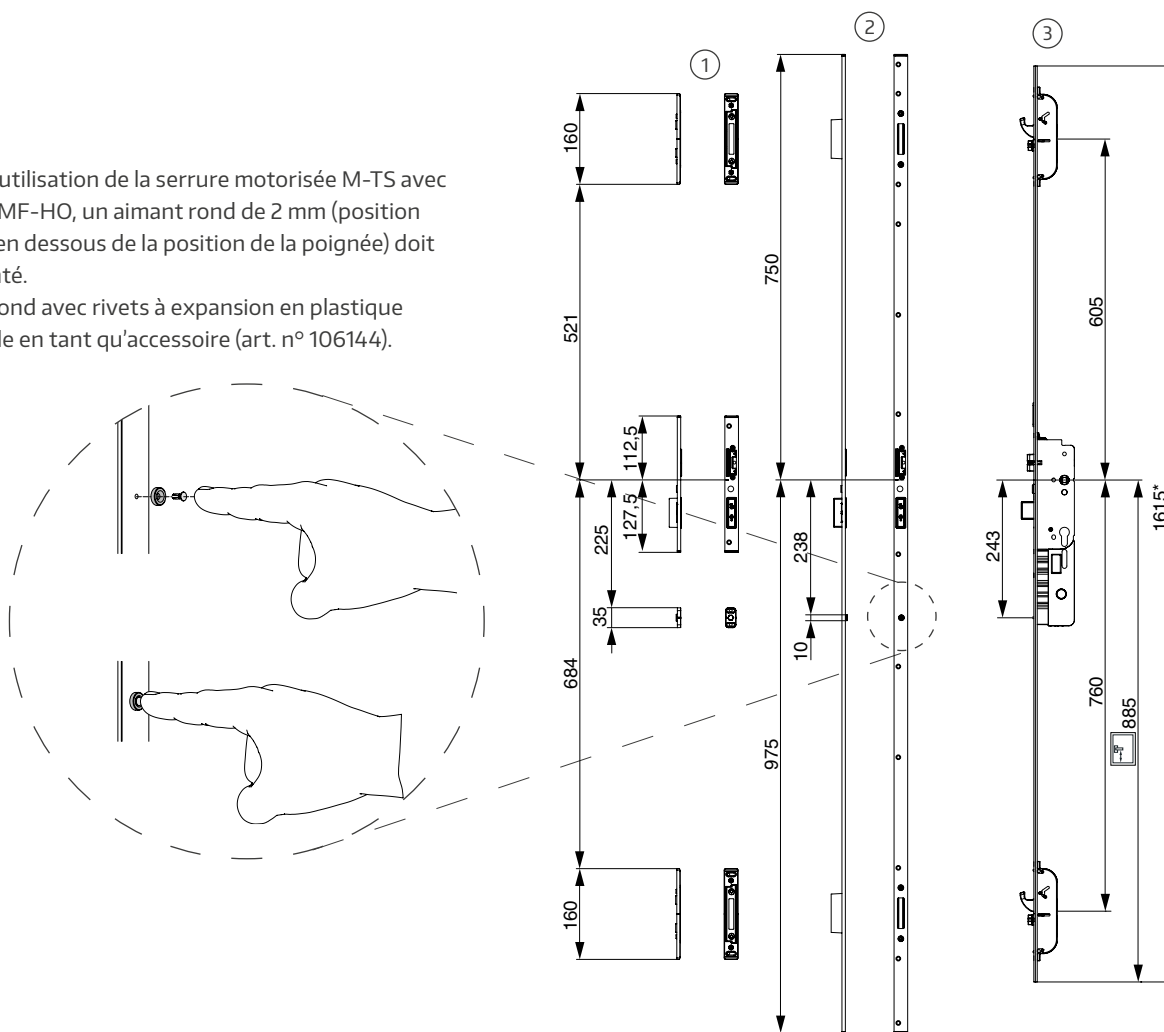

* utiliser des têtes de protection pour les feuillures de vantail plus hautes !

Positionnement gâches

2 pènes multifonctions à crochet, Basse HP+605, 2-vantaux, 6 mm

- ① Gâches individuelles
- ② Verrou de porte d'entrée semi-fixe
- ③ Serrure

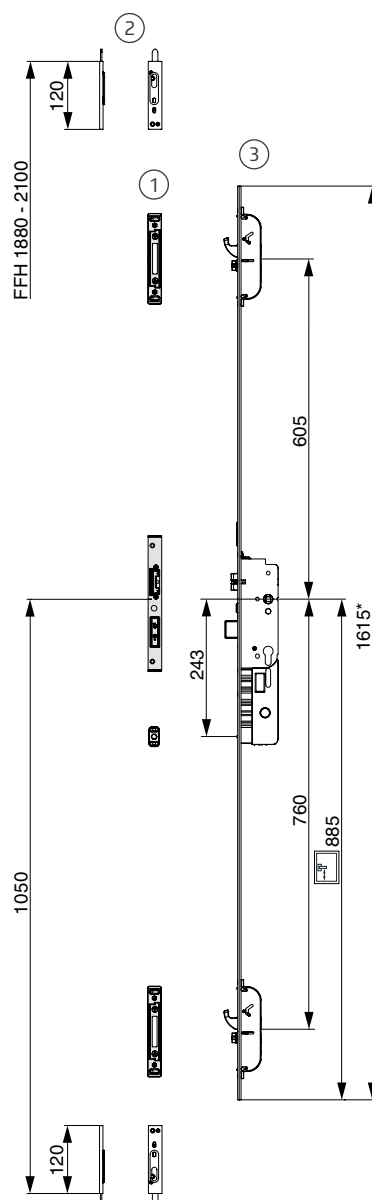

* utiliser des têtes de protection pour les feuillures de vantail plus hautes !

Positionnement gâches

2 pènes multifonctions à crochet, Standard HP+730, 1-vantail, 6 mm

- ① Gâches individuelles
- ② Gâche tête filante
- ③ Serrure

Lors de l'utilisation de la serrure motorisée M-TS avec la gâche MF-HO, un aimant rond de 2 mm (position 243 mm en dessous de la position de la poignée) doit être monté.

Aimant rond avec rivets à expansion en plastique disponible en tant qu'accessoire (art. n° 106144).

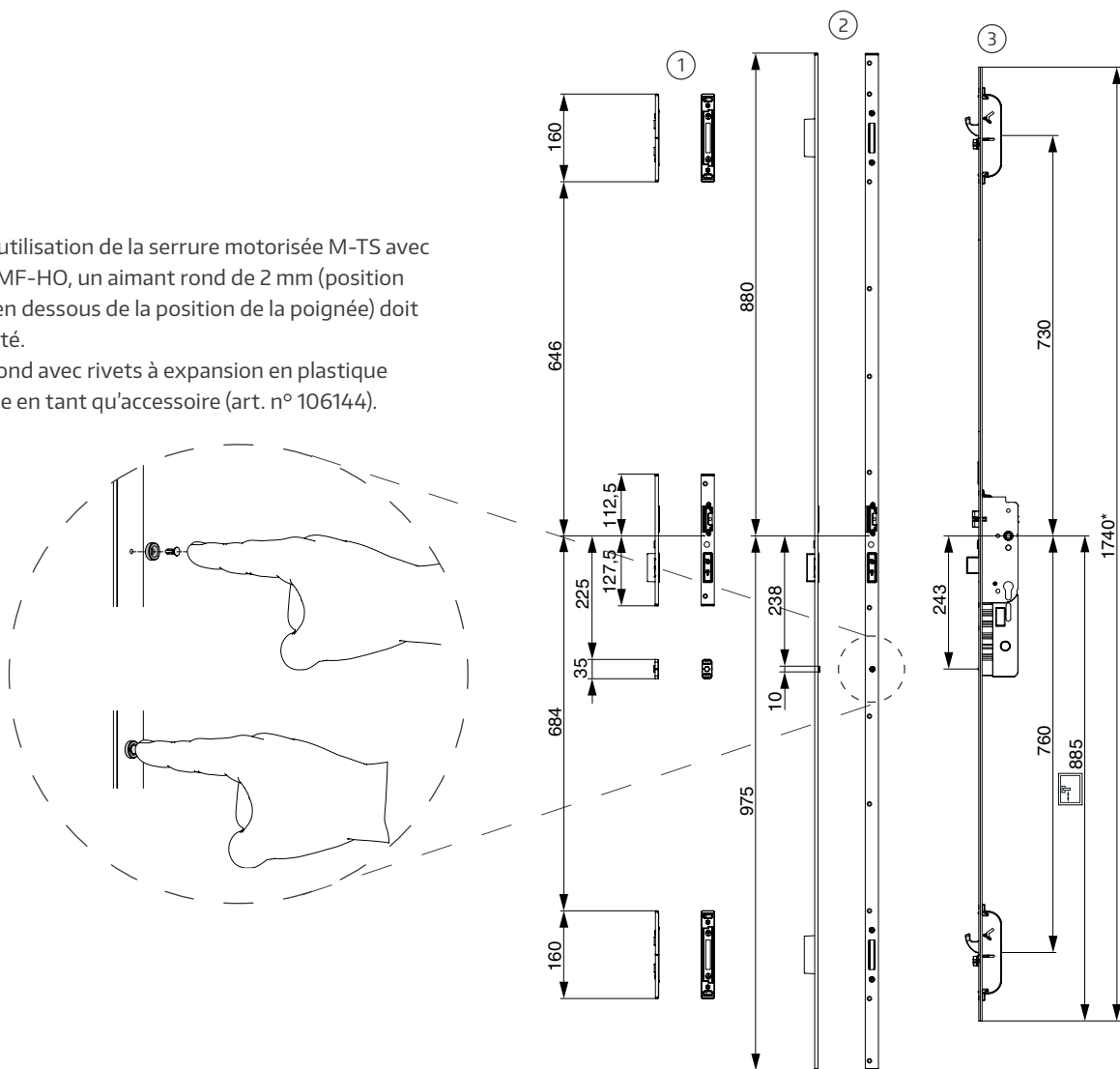

* utiliser des têtes de protection pour les feuillures de vantail plus hautes !

Positionnement gâches

2 pènes multifonctions à crochet, Standard HP+730, 2-vantaux, 6 mm

- ① Gâches individuelles
- ② Verrou de porte d'entrée semi-fixe
- ③ Serrure

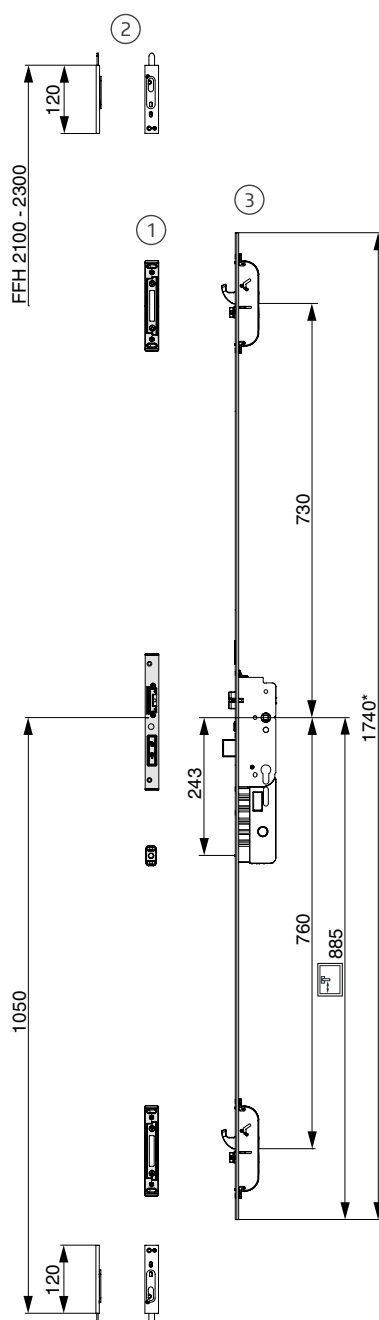

* utiliser des têtes de protection pour les feuillures de vantail plus hautes !

Positionnement gâches

2 pènes multifonctions à crochet, Haute HP+980, 1-vantail, 6 mm

- ① Gâches individuelles
- ② Gâche tête filante
- ③ Serrure

Lors de l'utilisation de la serrure motorisée M-TS avec la gâche MF-HO, un aimant rond de 2 mm (position 243 mm en dessous de la position de la poignée) doit être monté.

Aimant rond avec rivets à expansion en plastique disponible en tant qu'accessoire (art. n° 106144).

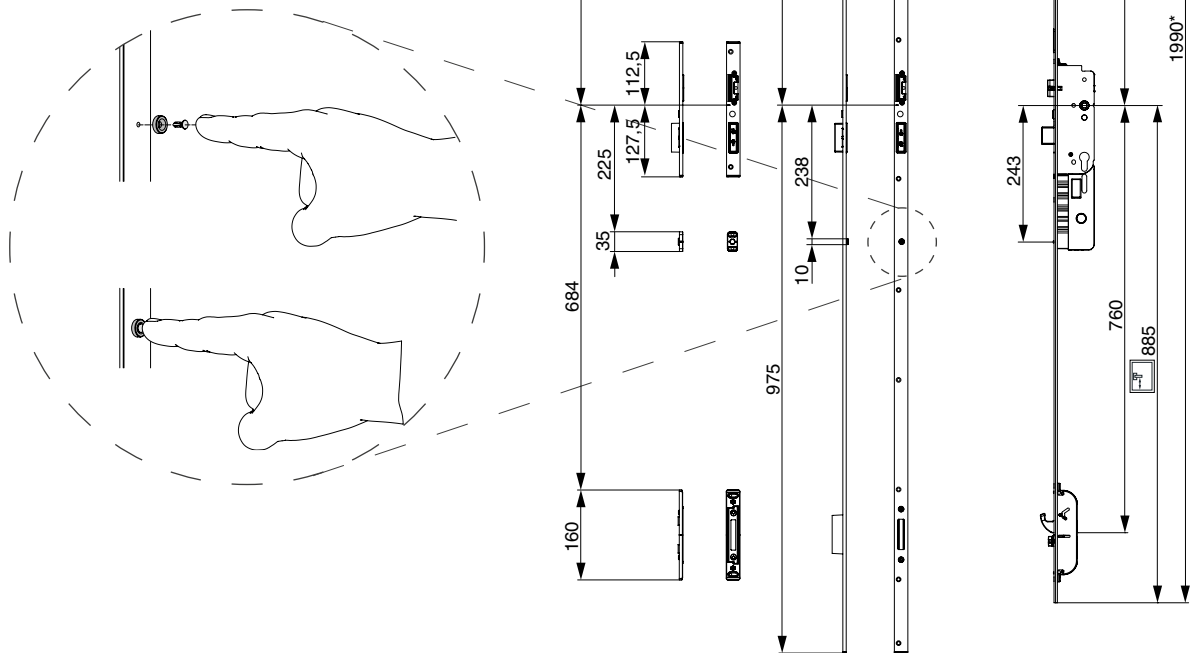

* utiliser des têtes de protection pour les feuillures de vantail plus hautes !

Positionnement gâches

2 pènes multifonctions à crochet, Haute HP+980, 2-vantaux, 6 mm

- ① Gâches individuelles
- ② Verrou de porte d'entrée semi-fixe
- ③ Serrure

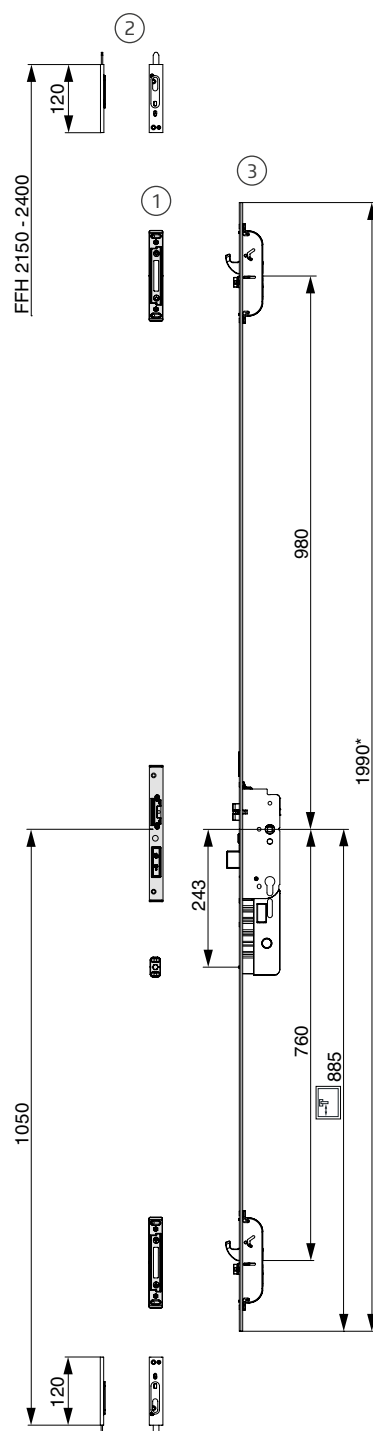

* utiliser des têtes de protection pour les feuillures de vantail plus hautes !

Solutions d'accès & interfaces

Vue d'ensemble

- ① **Serrure motorisée M-TS avec technique à 3 pènes dormants**
Pression d'appui optimale grâce aux 3 pènes et au verrouillage motorisé des crochets en acier et du pêne dormant.
- ② **Manipulation en toute sécurité**
Module de contrôle protégé contre l'accès non autorisé.
- ③ Confort et sécurité maximum grâce **au verrouillage et au déverrouillage motorisés.**
- ④ **Plug & Play**
Connexion simple, impossible à confondre.
- ⑤ **Accrochage et décrochage aisés**
de la porte par le passage de câbles enfichables.
- ⑥ **Opendoor clavier numérique dLine**

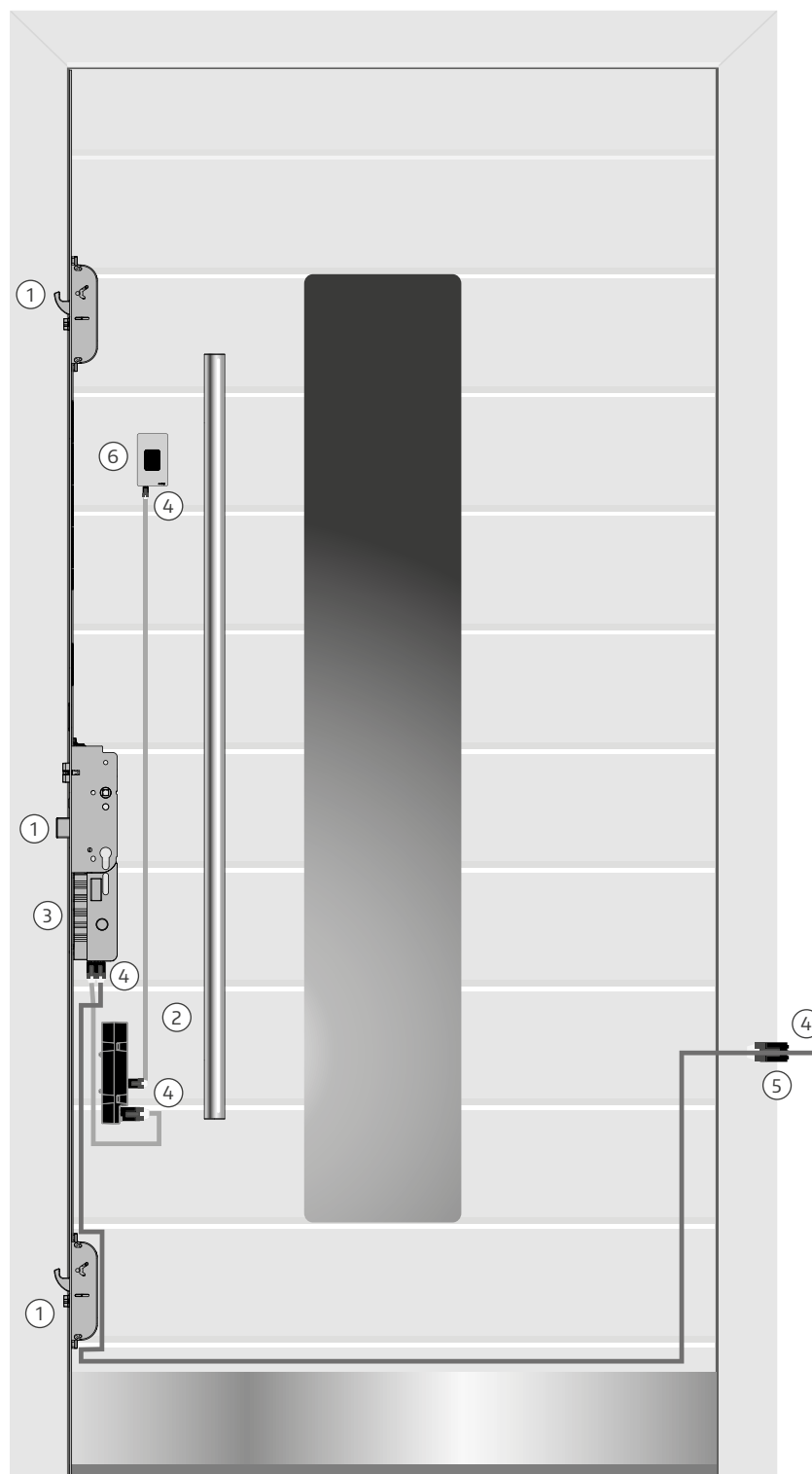

Solutions d'accès & interfaces

Possibilités de connexion Module Bluetooth pour commande via l'application MACO-SMARTPHONE-APP

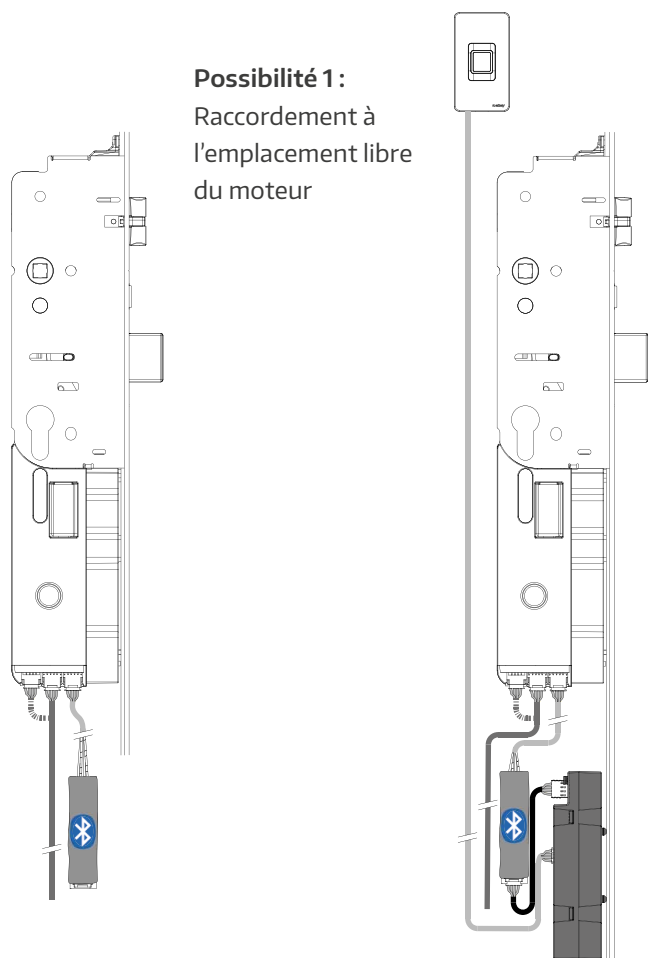

Possibilité 1 :
Raccordement à l'emplacement libre du moteur

Possibilité 2 :
Raccordement entre le contrôle d'accès Opendoor et le moteur



L'application INSTINCT est disponible gratuitement pour iOS et Android.

Elle est facile à installer, à activer avec le code QR de la carte d'administrateur et c'est parti.

Aucune programmation compliquée basée sur le web n'est nécessaire.



Solutions d'accès & interfaces

Fraisage pour module BLE

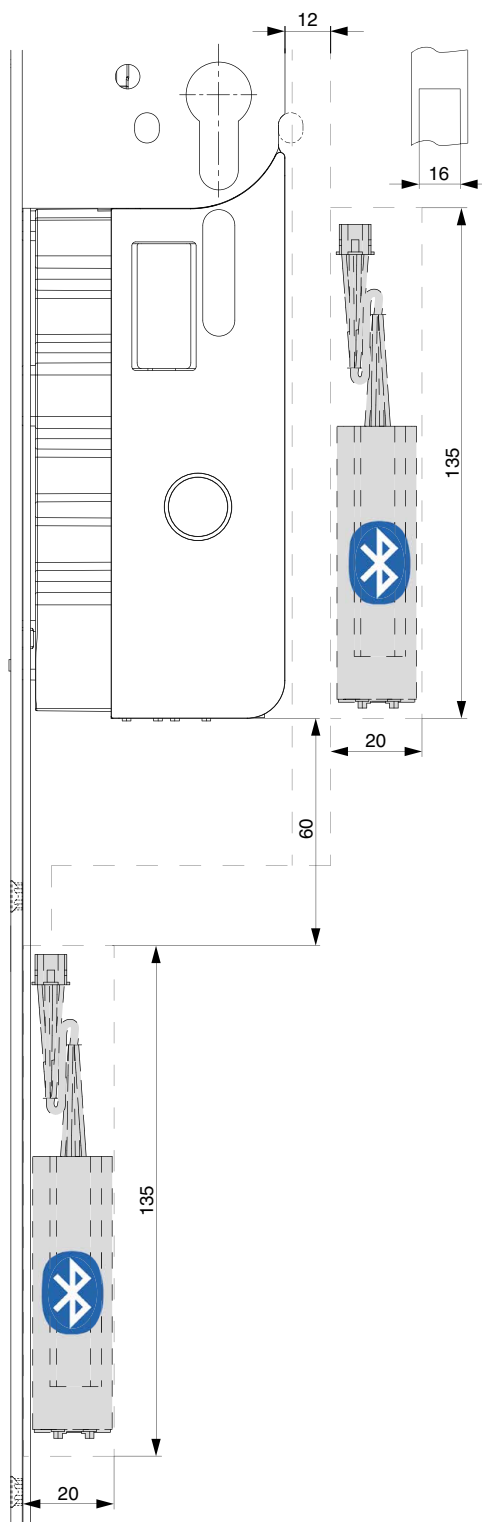

Solutions d'accès & interfaces

Transponder Plus, Keypad et Touchkey

Affectation des câbles - passage de câble 6 m longueur de pose à l'extérieur / 1,5 m, 2,5 m, 4,5 m dans le panneau de porte

Connecteur Plug & Play moteur vers :

- (A) Passage de câble
- (B) Solution d'accès
- (C) ⚡ Alimentation électrique**
- (D) Boucle pour la décharge de traction

Plug & Play Câblage / Brochage :

- (1) Brun Tension de fonctionnement du moteur moins -
- (2) Blanc Tension de fonctionnement moteur plus +
- (3) Vert Tension de commande* moins -
- (4) Jaune Tension de commande* plus +
- ((3) + (4) Entrée libre de potentiel)

*La tension de commande est requise pour le bouton-poussoir (pour impulsion tactile) et le commutateur (activation / désactivation du déverrouillage quotidien) ! Voir la page 46 / 47.

Pour éviter d'endommager les câbles, les trous / fraisages doivent être ébavurés !



Les raccordements électriques (bloc d'alimentation de raccordement, câble de raccordement de 6 m) ne peuvent être effectués que par du personnel autorisé !

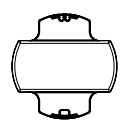
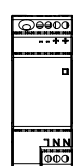

**Alimentation encastrée

**Alimentation sur rail DIN

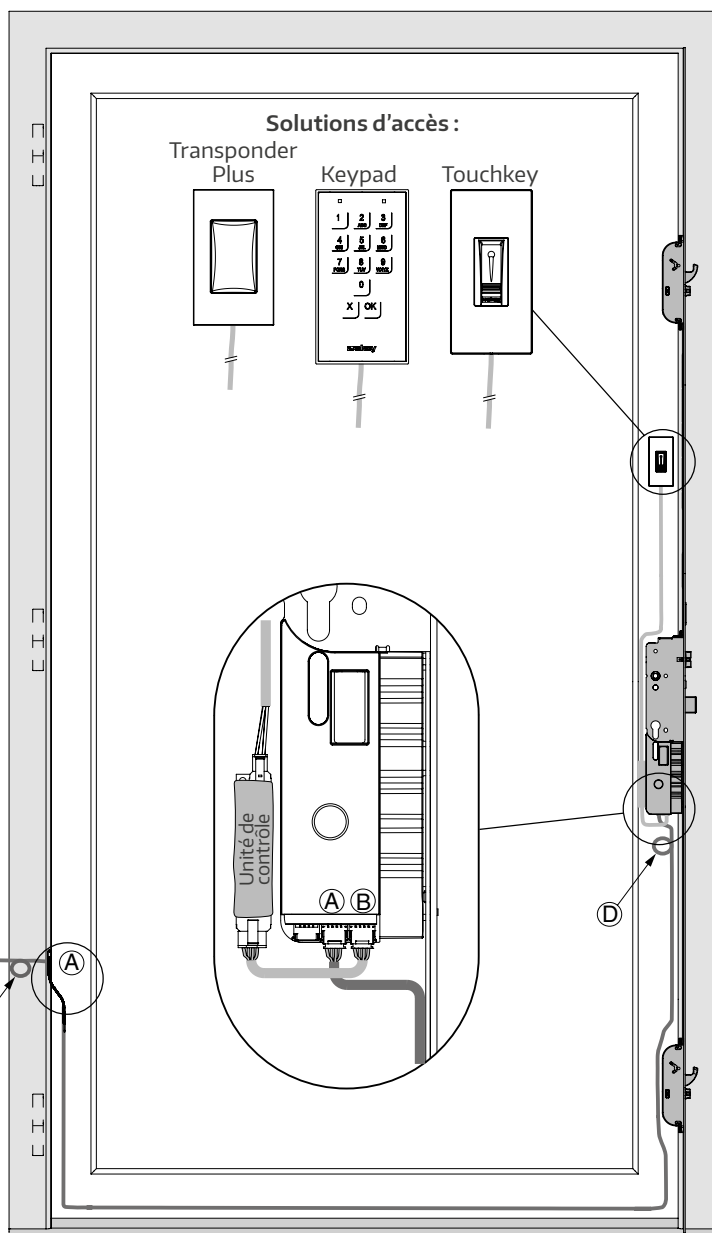
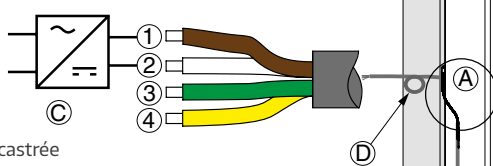

**La serrure motorisée M-TS ne doit être utilisée qu'avec les blocs d'alimentation prévus à cet effet, testés et approuvés. Ceux-ci sont conçus pour une tension d'entrée de 220-240V / 50-60Hz et sont disponibles chez MACO.

Solutions d'accès & interfaces

Transponder Plus, Keypad et Touchkey

Affectation des câbles - passage de câble pour surveillance de fermeture 10 m longueur de pose à l'extérieur / 1,5 ou 2,5 m dans le panneau de porte

Connecteur Plug & Play moteur vers :

- (A) Passage de câble
- (B) Solution d'accès
- (C) ⚡ Alimentation électrique**
- (D) Boucle pour la décharge de traction
- (E) Prise contrôle de fermeture

Plug & Play Câblage / Brochage :

- (1) Brun Tension de fonctionnement du moteur moins -
- (2) Blanc Tension de fonctionnement moteur plus +
- (3) Vert Tension de commande* moins -
- (4) Jaune Tension de commande* plus +
- ((3) + (4) Entrée libre de potentiel)
- (5) Bleu COM
- (6) Rouge NO } Sortie pour p. ex. systèmes d'alarme

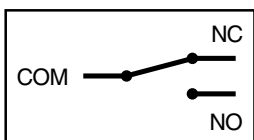

(NC non exécuté / non affecté)

*La tension de commande est requise pour le bouton-poussoir (pour impulsion tactile) et le commutateur (activation / désactivation du déverrouillage quotidien) ! Voir la page 46 / 47



Les raccordements électriques (bloc d'alimentation de raccordement, câble de raccordement de 10 m) ne peuvent être effectués que par du personnel autorisé !

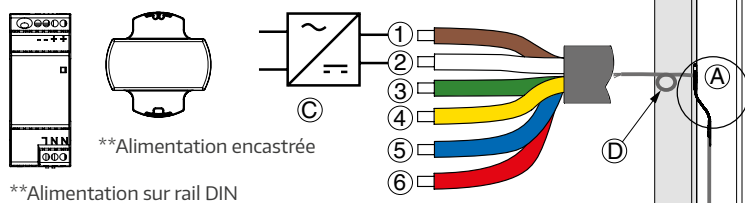

**La serrure motorisée M-TS ne doit être utilisée qu'avec les blocs d'alimentation prévus à cet effet, testés et approuvés. Ceux-ci sont conçus pour une tension d'entrée de 220-240V / 50-60Hz et sont disponibles chez MACO.

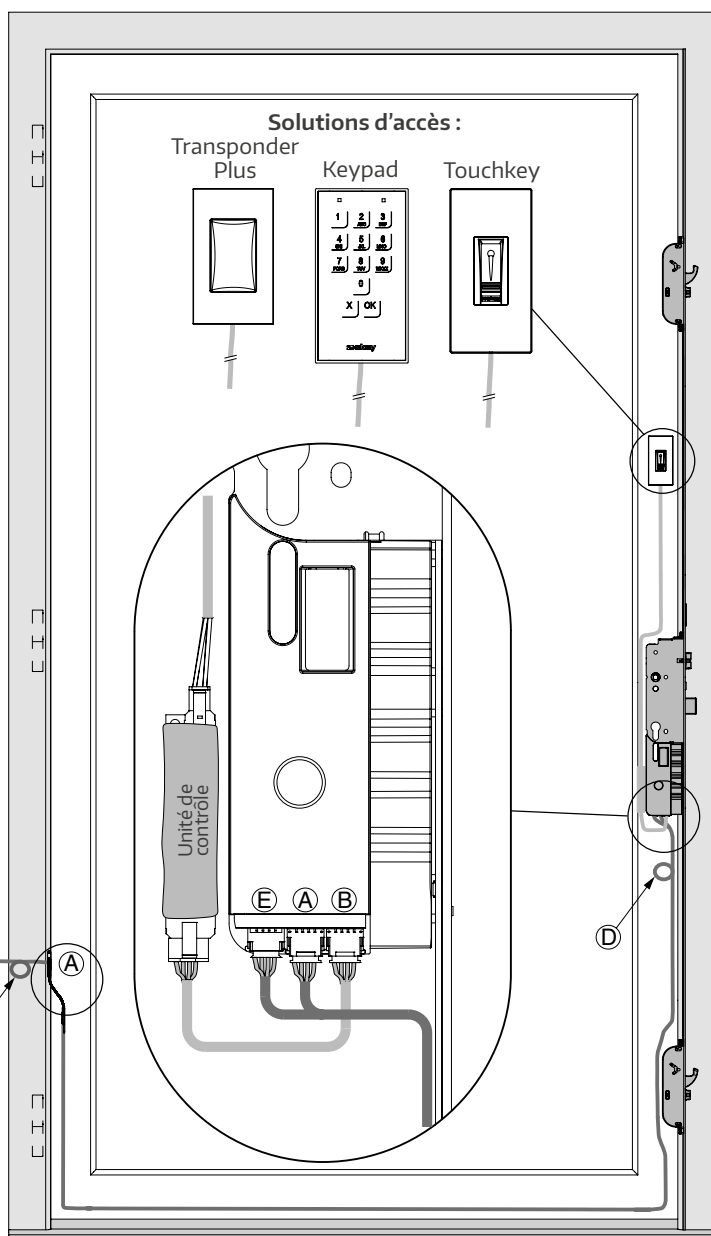

Solutions d'accès & interfaces

Touchkey dLine

Affectation des câbles - passage de câble 6 m longueur de pose à l'extérieur / 1,5 m, 2,5 m, 4,5 m dans le panneau de porte

Connecteur Plug & Play moteur vers :

- (A) Passage de câble
- (B) Solution d'accès
- (C) ⚡ Alimentation électrique**
- (D) Boucle pour la décharge de traction

Plug & Play Câblage / Brochage :

- (1) Brun Tension de fonctionnement du moteur moins -
- (2) Blanc Tension de fonctionnement moteur plus +
- (3) Vert Tension de commande* moins -
- (4) Jaune Tension de commande* plus +
- ((3) + (4) Entrée libre de potentiel)

*La tension de commande est requise pour le bouton-poussoir (pour impulsion tactile) et le commutateur (activation / désactivation du déverrouillage quotidien) ! Voir la page 46 / 47



Les raccordements électriques (bloc d'alimentation de raccordement, câble de raccordement de 6 m) ne peuvent être effectués que par du personnel autorisé !

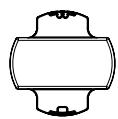
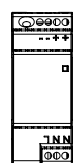

**Alimentation encastrée

**Alimentation sur rail DIN

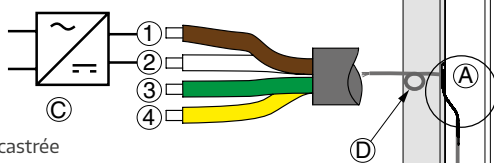

**La serrure motorisée M-TS ne doit être utilisée qu'avec les blocs d'alimentation prévus à cet effet, testés et approuvés. Ceux-ci sont conçus pour une tension d'entrée de 220-240V / 50-60Hz et sont disponibles chez MACO.

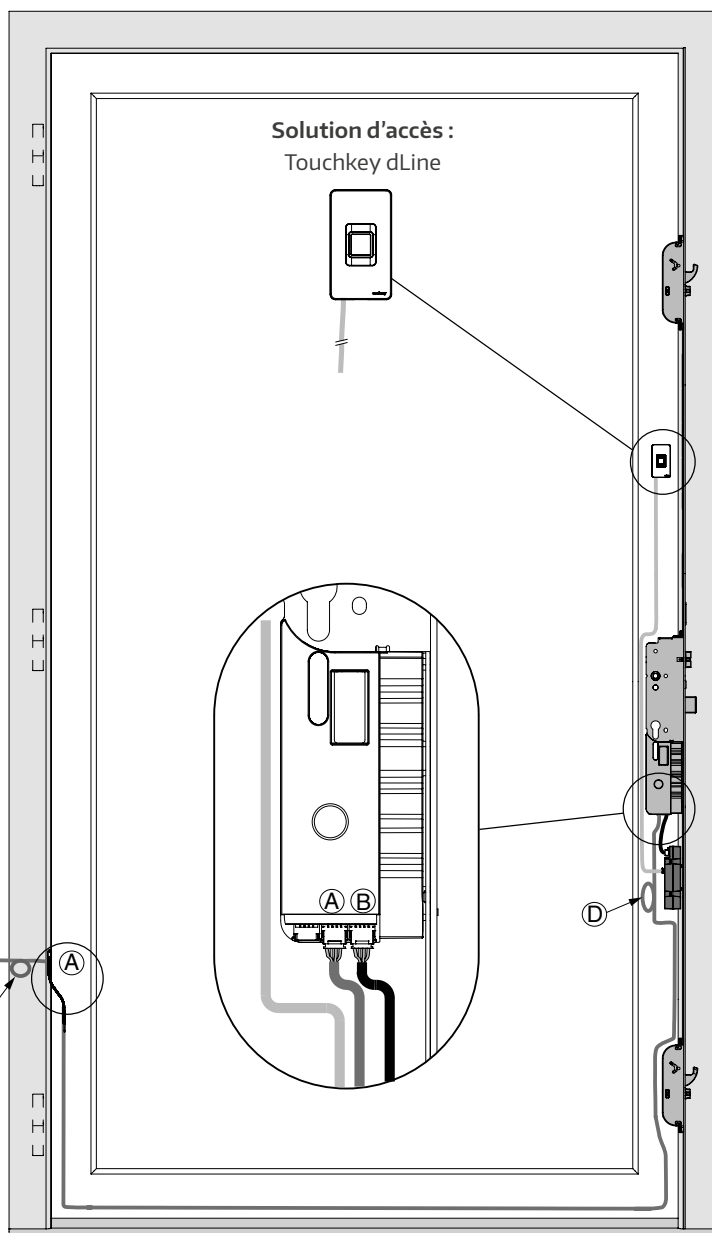

Solutions d'accès & interfaces

Touchkey dLine

Affectation des câbles - passage de câble 6 m longueur de pose à l'extérieur / 1,5 m, 2,5 m, 4,5 m dans le panneau de porte

Connecteur Plug & Play moteur vers :

- (A) Passage de câble
- (B) Solution d'accès
- (C) ⚡ Alimentation électrique**
- (D) Boucle pour la décharge de traction
- (E1) Câble de contrôle - lecteur d'empreintes digitales
- (E2) Câble de contrôle - moteur
- (E3) Passage de câble - moteur

Plug & Play Câblage / Brochage :

- (1) Brun Tension de fonctionnement du moteur moins -
- (2) Blanc Tension de fonctionnement moteur plus +
- (3) Vert Tension de commande* moins -
- (4) Jaune Tension de commande* plus +
- ((3) + (4) Entrée libre de potentiel)

*La tension de commande est requise pour le bouton-poussoir (pour impulsion tactile) et le commutateur (activation / désactivation du déverrouillage quotidien) ! Voir la page 46 / 47.



Les raccordements électriques (bloc d'alimentation de raccordement, câble de raccordement de 6 m) ne peuvent être effectués que par du personnel autorisé !

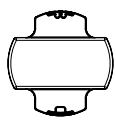
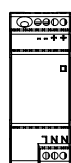

**Alimentation encastrée

**Alimentation sur rail DIN

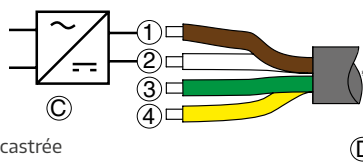

**La serrure motorisée M-TS ne doit être utilisée qu'avec les blocs d'alimentation prévus à cet effet, testés et approuvés. Ceux-ci sont conçus pour une tension d'entrée de 220-240V / 50-60Hz et sont disponibles chez MACO.

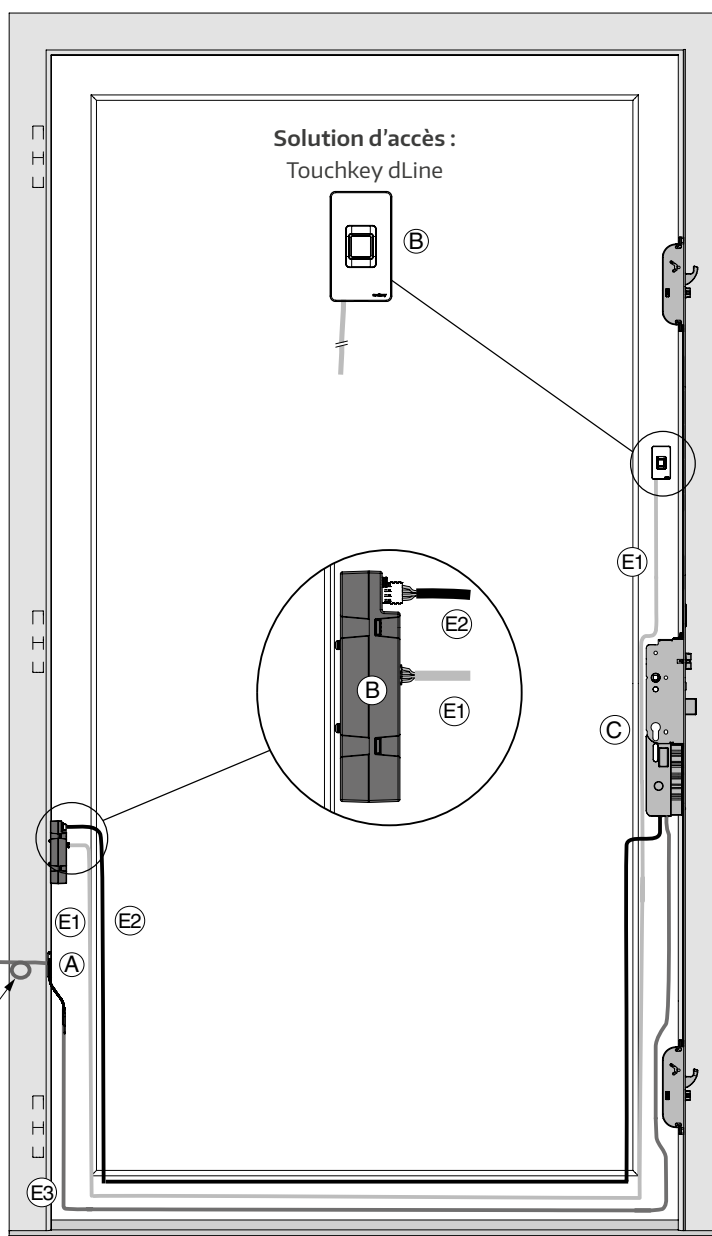

Solutions d'accès & interfaces

Touchkey dLine

Affectation des câbles - passage de câble pour surveillance de fermeture 10 m longueur de pose à l'extérieur / 1,5 ou 2,5 m dans le panneau de porte

Connecteur Plug & Play moteur vers :

- (A) Passage de câble
- (B) Solution d'accès
- (C) ⚡ Alimentation électrique**
- (D) Boucle pour la décharge de traction
- (E) Prise contrôle de fermeture

Plug & Play Câblage / Brochage :

- ① Brun Tension de fonctionnement du moteur moins -
- ② Blanc Tension de fonctionnement moteur plus +
- ③ Vert Tension de commande* moins -
- ④ Jaune Tension de commande* plus +
(③ + ④) Entrée libre de potentiel
- ⑤ Bleu COM
- ⑥ Rouge NO } Sortie pour p. ex. systèmes d'alarme

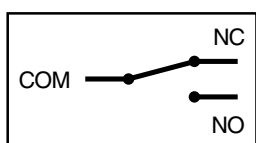

(NC non exécuté / non affecté)

*La tension de commande est requise pour le bouton-poussoir (pour impulsion tactile) et le commutateur (activation / désactivation du déverrouillage quotidien) ! Voir la page 46 / 47.



Les raccordements électriques (bloc d'alimentation de raccordement, câble de raccordement de 10 m) ne peuvent être effectués que par du personnel autorisé !

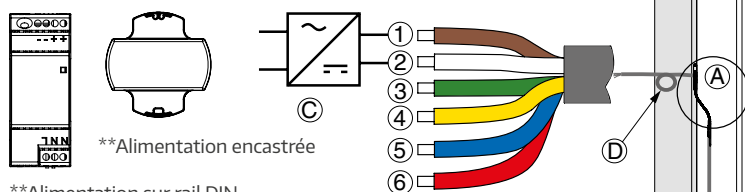

**Alimentation sur rail DIN

**La serrure motorisée M-TS ne doit être utilisée qu'avec les blocs d'alimentation prévus à cet effet, testés et approuvés. Ceux-ci sont conçus pour une tension d'entrée de 220-240V / 50-60Hz et sont disponibles chez MACO.

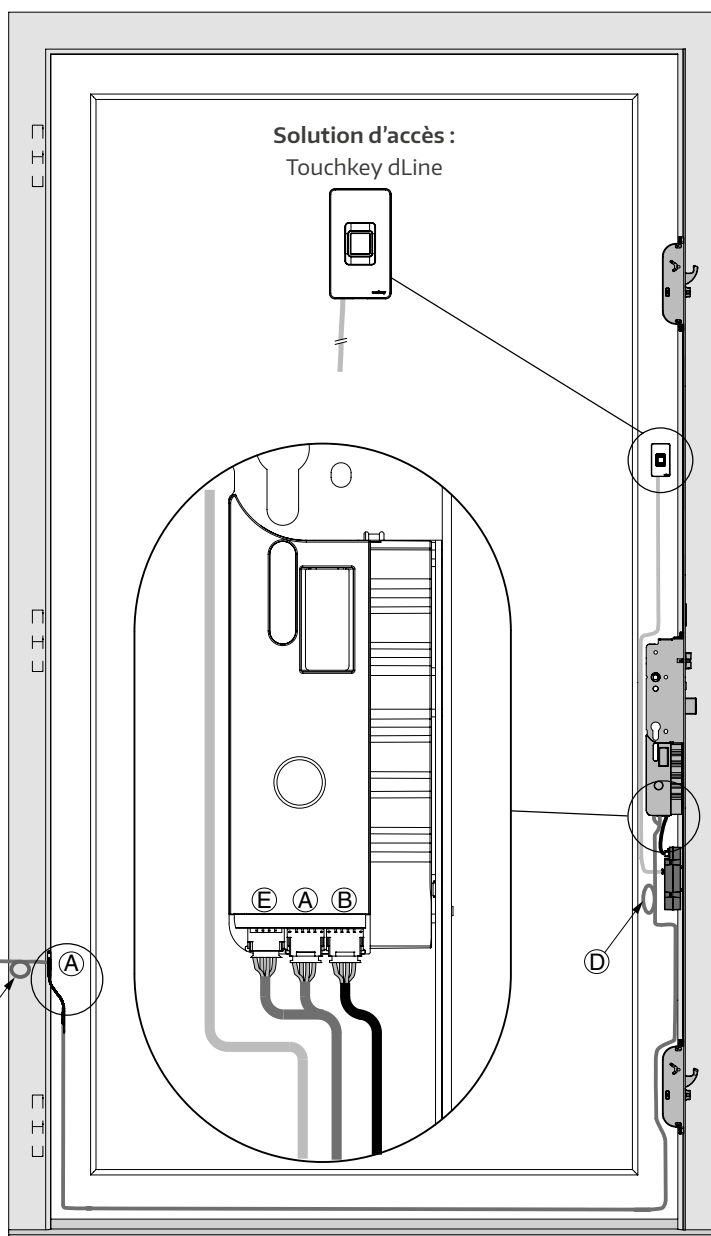

Solutions d'accès & interfaces

Contacteur à plots SecureConnect Lecteur d'empreinte dLine

Connecteur Plug & Play moteur vers :

- (A) + (E) Câble adaptateur pour contacteur à plots
- (B) Solution d'accès
- (C) Boucle pour la décharge de traction

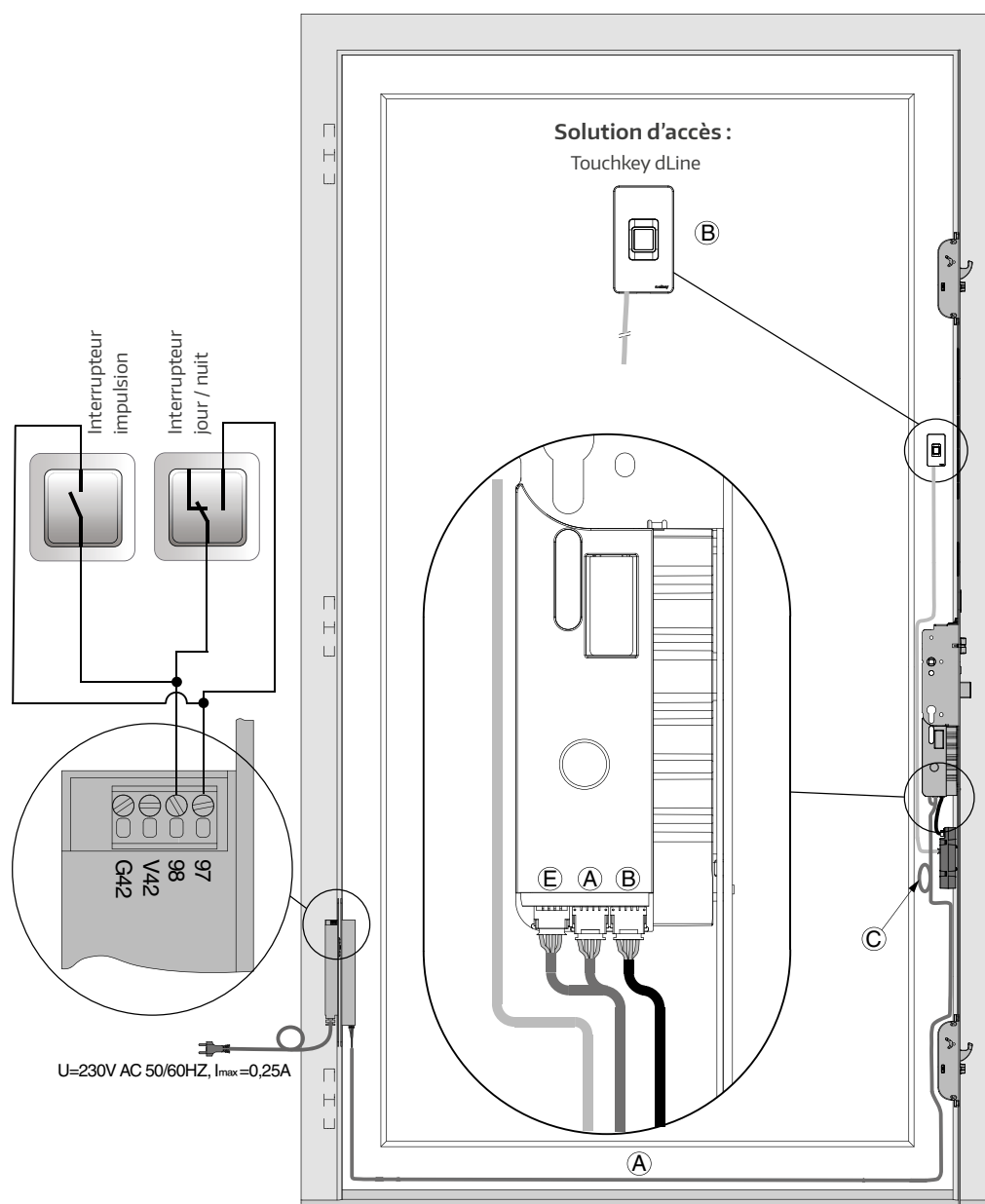

Solutions d'accès & interfaces

Somfy lock controller

Affectation des câbles - passage de câble pour surveillance de fermeture 10 m longueur de pose à l'extérieur / 1,5 ou 2,5 m dans le panneau de porte

Connecteur Plug & Play moteur vers :

- (A) Passage de câble
- (B) Solution d'accès
- (C) ⚡ Alimentation électrique**
- (D) Boucle pour la décharge de traction



Les raccordements électriques (bloc d'alimentation de raccordement, câble de raccordement de 10 m) ne peuvent être effectués que par du personnel autorisé !

M-TS sans
Surveillance de la
fermeture
DIP 3 = ON,

M-TS avec
Surveillance de la
fermeture
DIP 3 + 7 = ON

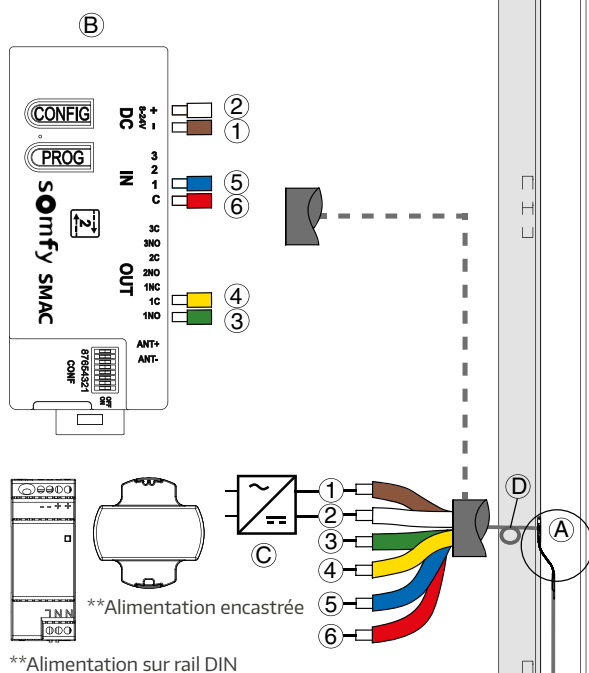

**La serrure motorisée M-TS ne doit être utilisée qu'avec les blocs d'alimentation prévus à cet effet, testés et approuvés. Ceux-ci sont conçus pour une tension d'entrée de 220-240V / 50-60Hz et sont disponibles chez MACO.

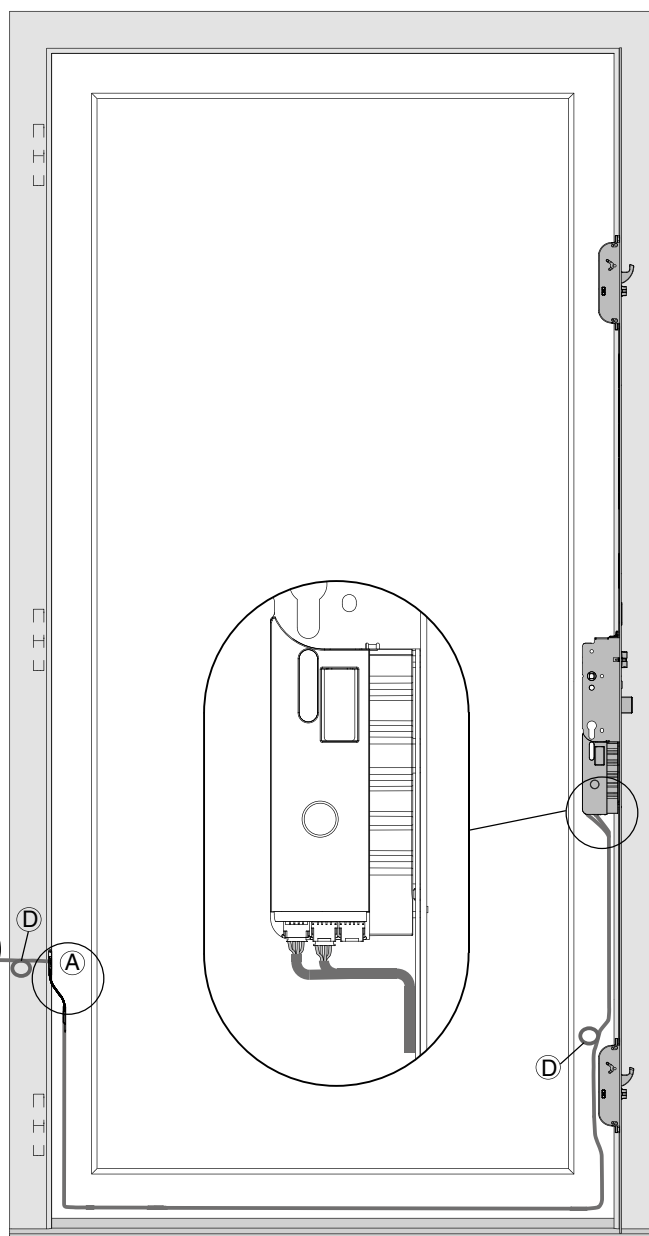

Solutions d'accès & interfaces

Connexion électrique : interrupteur à impulsion

Passage de câble avec surveillance de fermeture 10 m de longueur de pose à l'extérieur / 1,5 ou 2,5 m dans le vantail de porte

Passage de câble 6 m longueur de pose à l'extérieur / 1,5 m, 2,5 m, 4,5 m dans le panneau de porte

- (A) Passage de câble
- (B) Soulagement de la tension
- (C) Boucle pour le montage

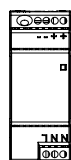
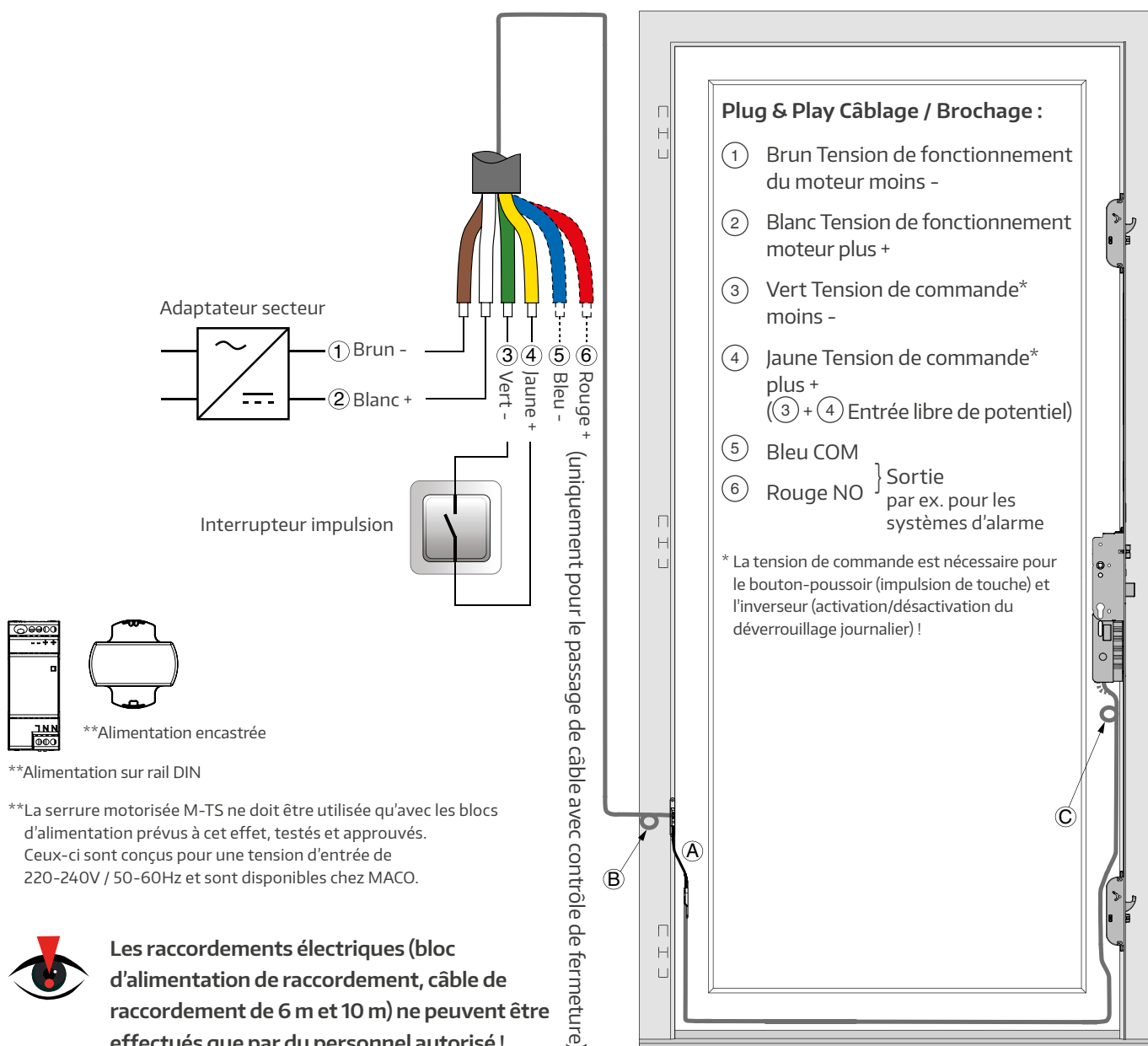

**Alimentation encastrée

**Alimentation sur rail DIN

**La serrure motorisée M-TS ne doit être utilisée qu'avec les blocs d'alimentation prévus à cet effet, testés et approuvés. Ceux-ci sont conçus pour une tension d'entrée de 220-240V / 50-60Hz et sont disponibles chez MACO.



Les raccordements électriques (bloc d'alimentation de raccordement, câble de raccordement de 6 m et 10 m) ne peuvent être effectués que par du personnel autorisé !

Solutions d'accès & interfaces

Connexion électrique : interrupteur (position jour motorisée)

Passage de câble 10 m / 1,5 ou 2,5 m avec contrôle de fermeture ou

Passage de câble 6 m / 1,5 m, 2,5 m, 4,5 m dans le vantail de porte

- (A) Passage de câble
- (B) Soulèvement de la tension
- (C) Boucle pour le montage

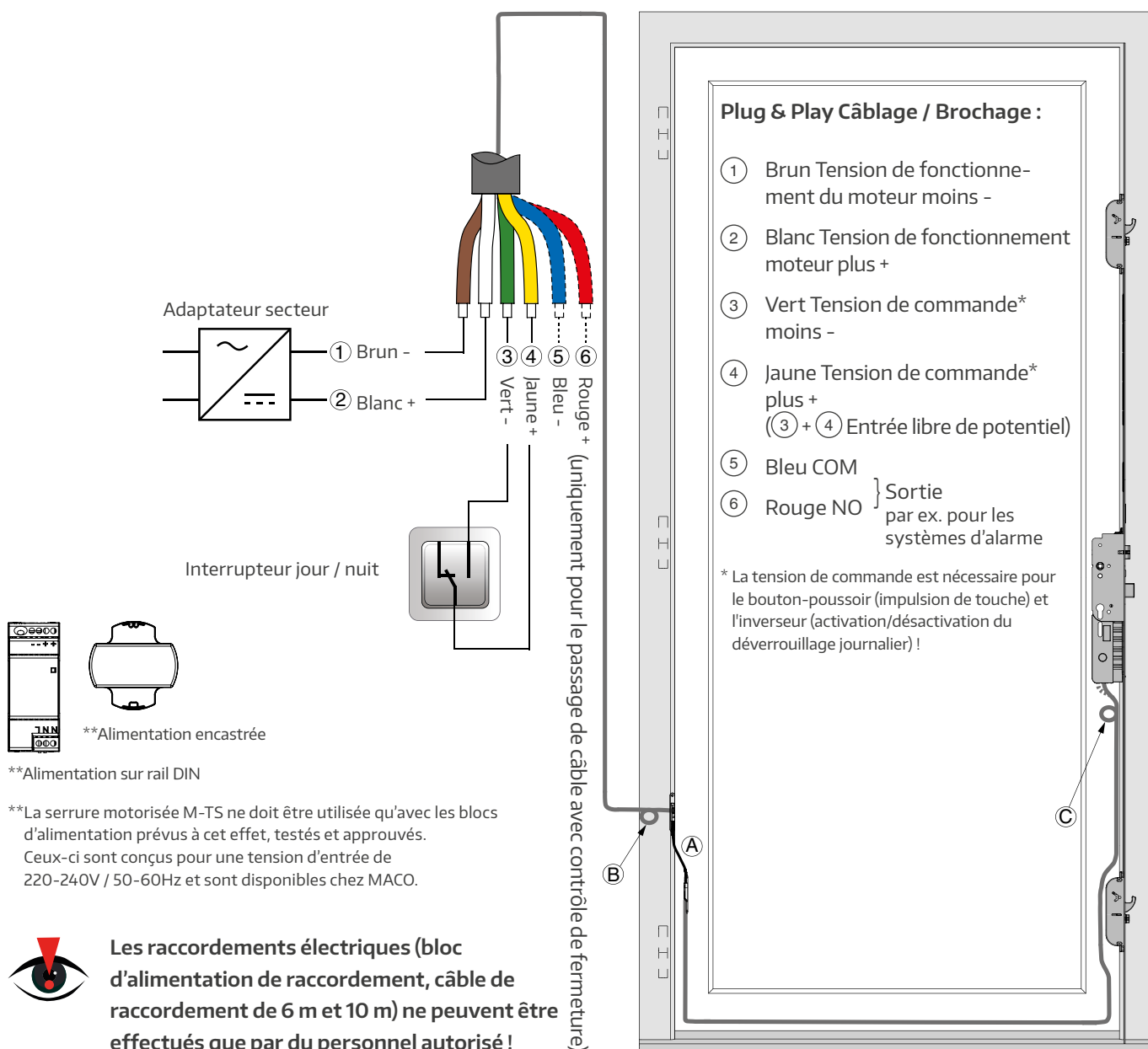

Solutions d'accès & interfaces

Schéma de raccordement UPS (alimentation sans interruption)

L'utilisation de l'UPS MACO (réf. 480987) est recommandée par MACO et permet de pallier aux coupures de courant habituelles de courte durée sans restriction de fonctionnement. La durée de la coupure dépend de la configuration réelle du système. Dans le cas peu probable où une panne de courant se produirait pendant une ouverture ou une fermeture motorisée, le mécanisme pourrait se bloquer. Avec UPS, la serrure se déplace dans la position souhaitée. Sans UPS, en cas de panne de courant, en position fermée ou ouverte, le M-TS peut être actionné manuellement au moyen d'une clé ou d'une poignée (de l'intérieur).

Il est obligatoire pour les utilisations dans des bâtiments où il existe un danger potentiel pour la vie et l'intégrité corporelle en cas de panne de courant (par exemple, immeubles d'habitation, bâtiments publics et autres) ! IMPORTANT ! Pour que l'UPS fonctionne, au moins un consommateur supplémentaire (module BLE, contrôle d'accès,...) doit être connecté.

Dans le cas contraire, l'UPS se met en mode veille et n'est PAS active en cas de panne de courant.

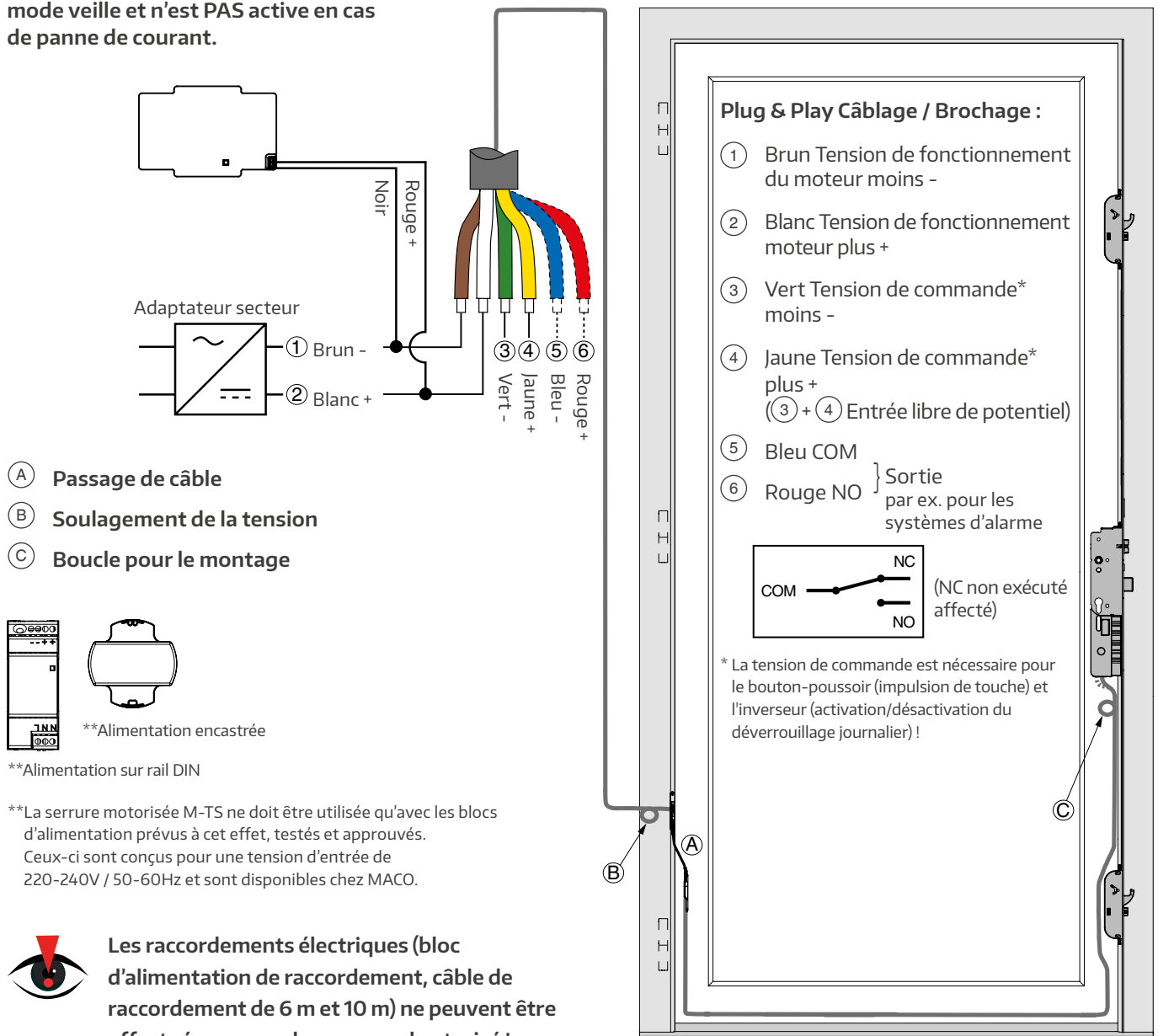

- (A) Passage de câble
- (B) Soulagement de la tension
- (C) Boucle pour le montage

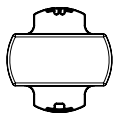
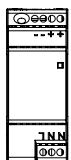

**Alimentation encastrée

**Alimentation sur rail DIN

**La serrure motorisée M-TS ne doit être utilisée qu'avec les blocs d'alimentation prévus à cet effet, testés et approuvés. Ceux-ci sont conçus pour une tension d'entrée de 220-240V / 50-60Hz et sont disponibles chez MACO.



Les raccords électriques (bloc d'alimentation de raccordement, câble de raccordement de 6 m et 10 m) ne peuvent être effectués que par du personnel autorisé !

Solutions d'accès & interfaces

Schéma de fraisage Transponder-Plus

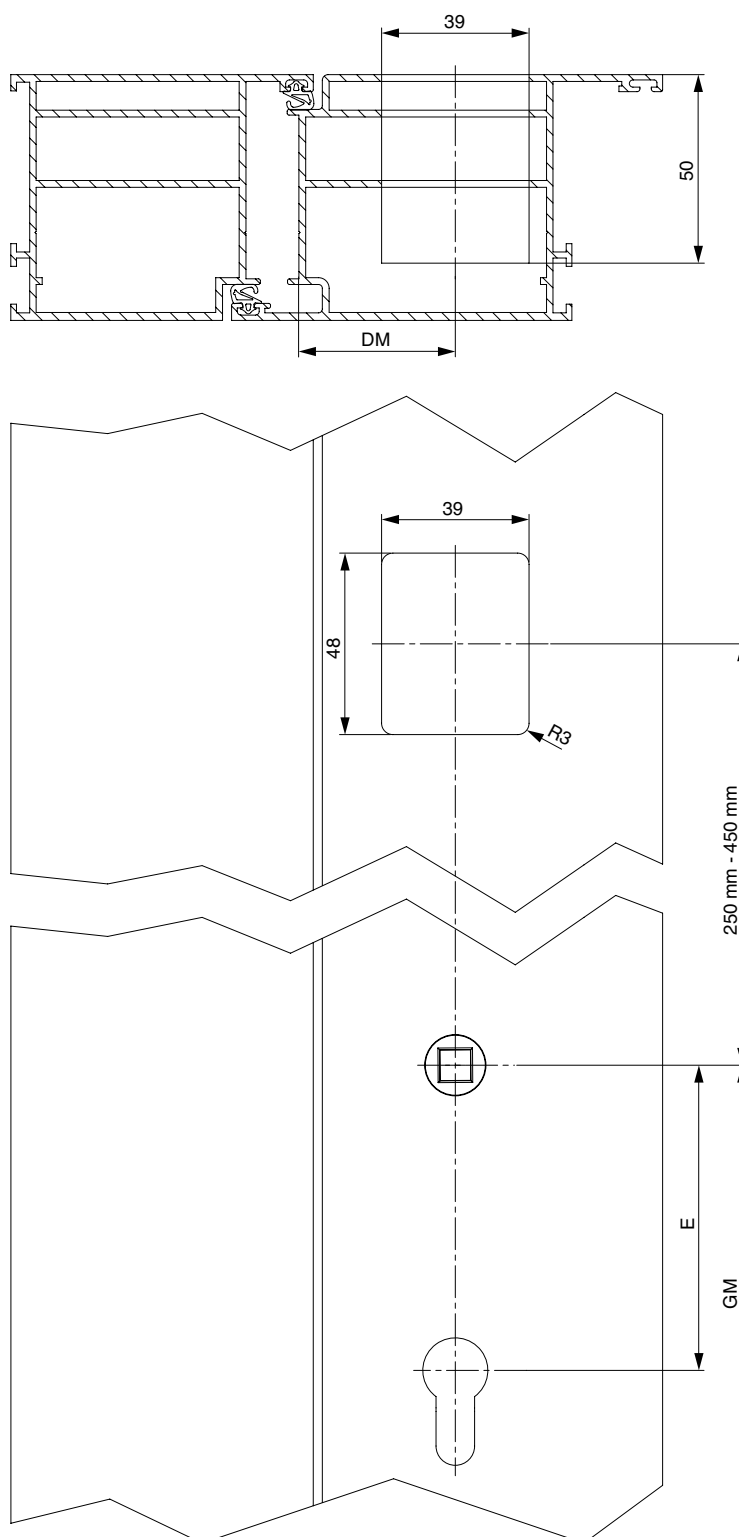

Solutions d'accès & interfaces

Schéma de fraisage Keypad / Touchkey

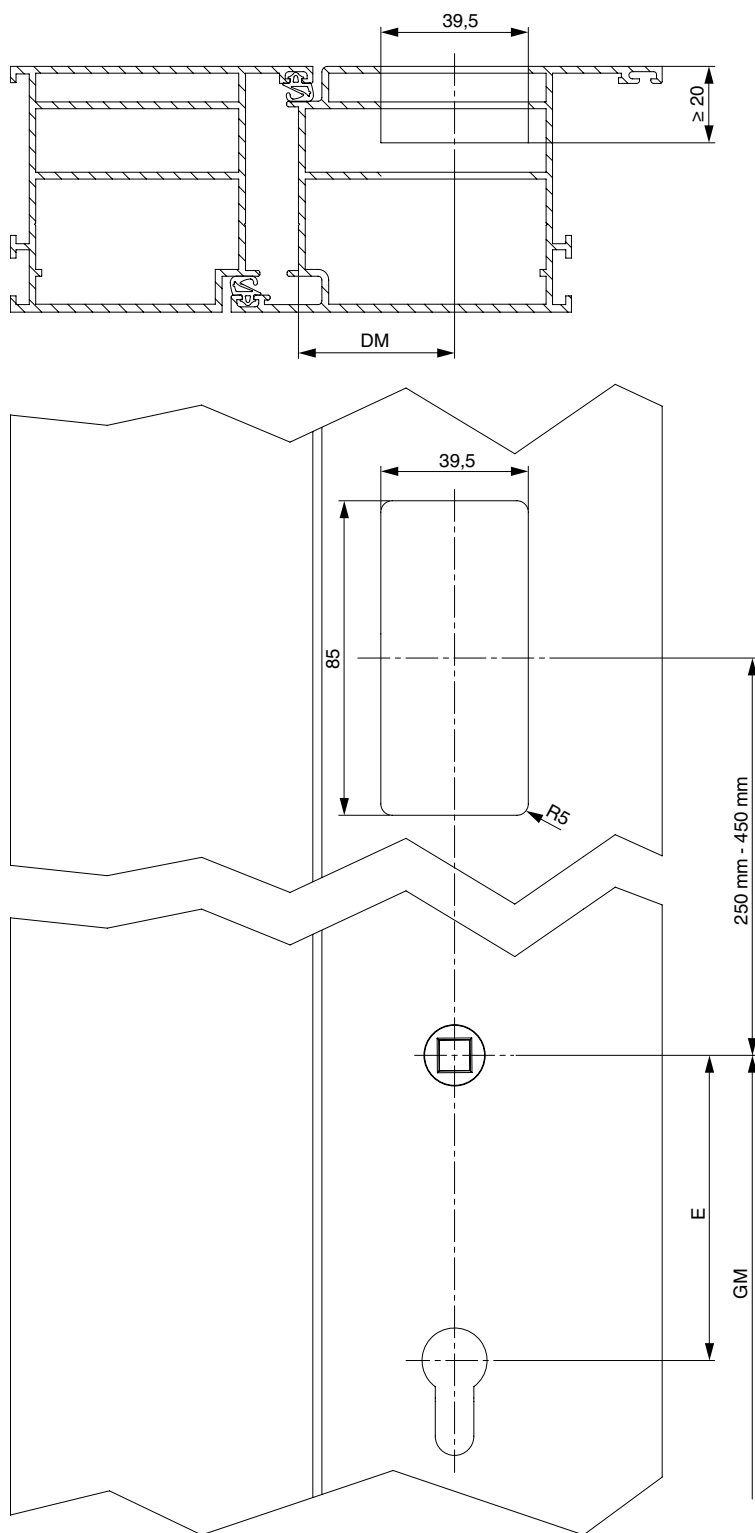

Solutions d'accès & interfaces

Schéma de fraisage Touchkey dLine

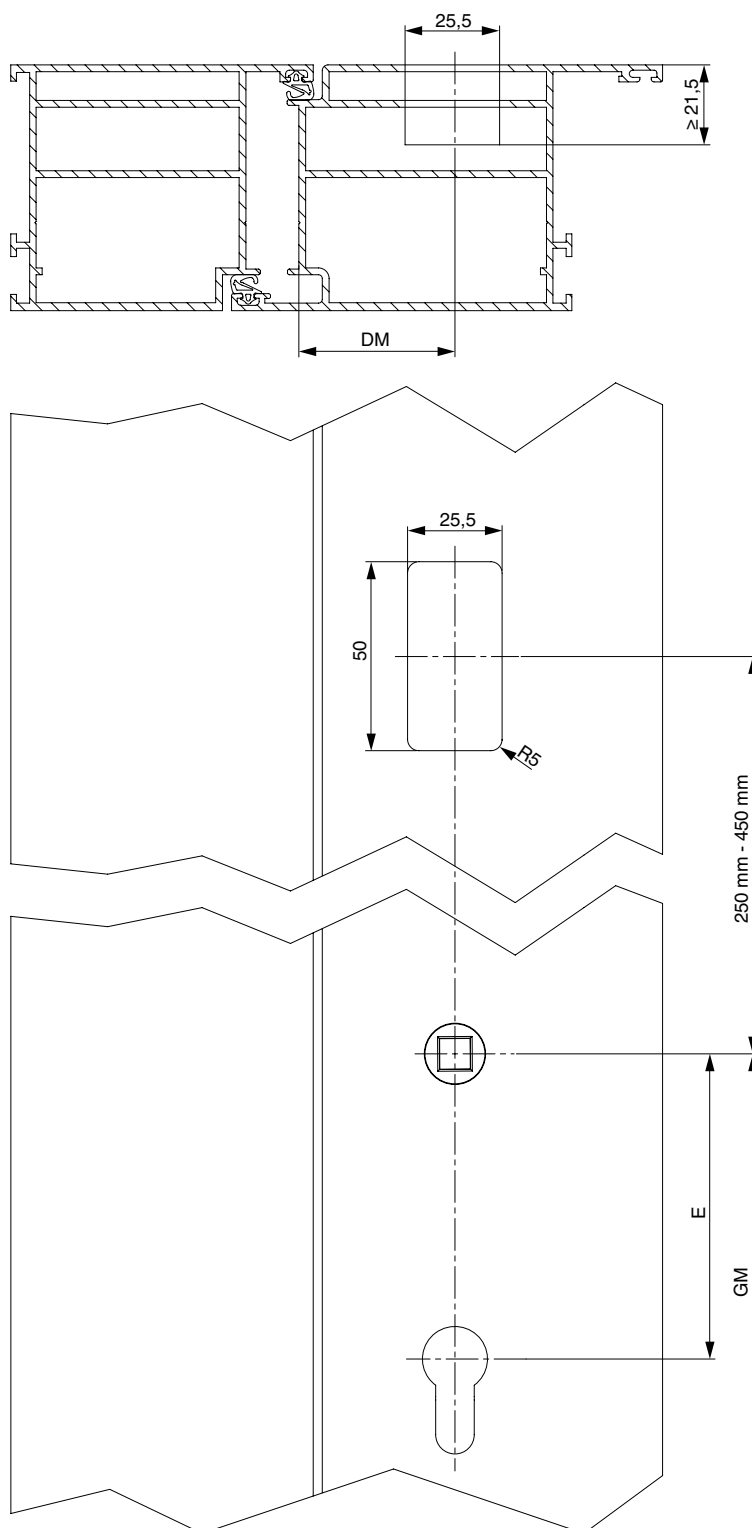

Solutions d'accès & interfaces

Passage de câble pour angle d'ouverture $\leq 110^\circ$, Jeu de 12 mm

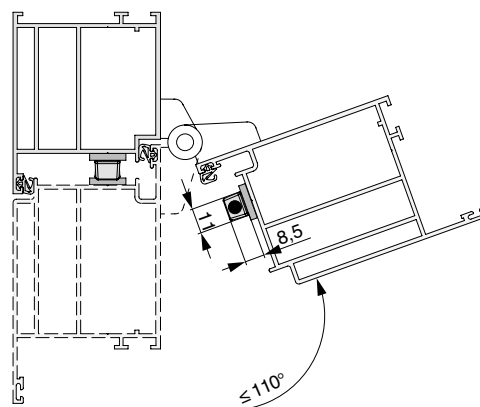
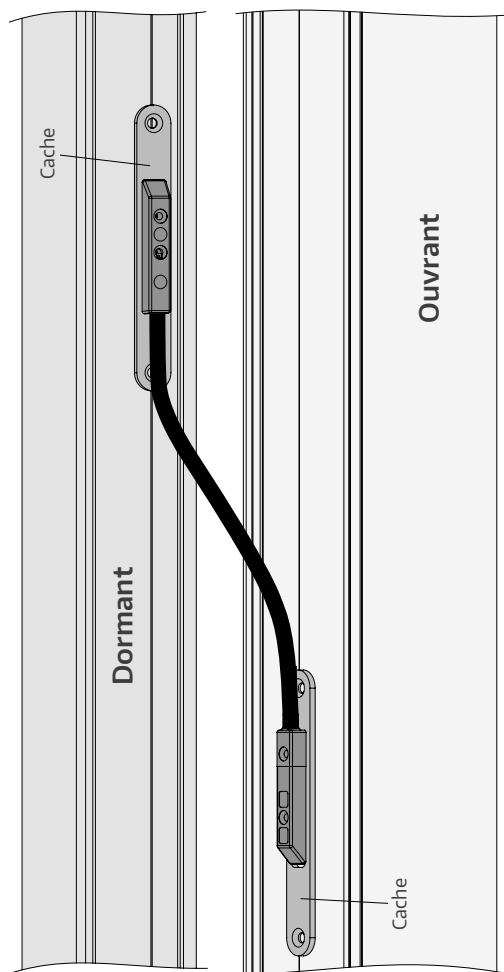
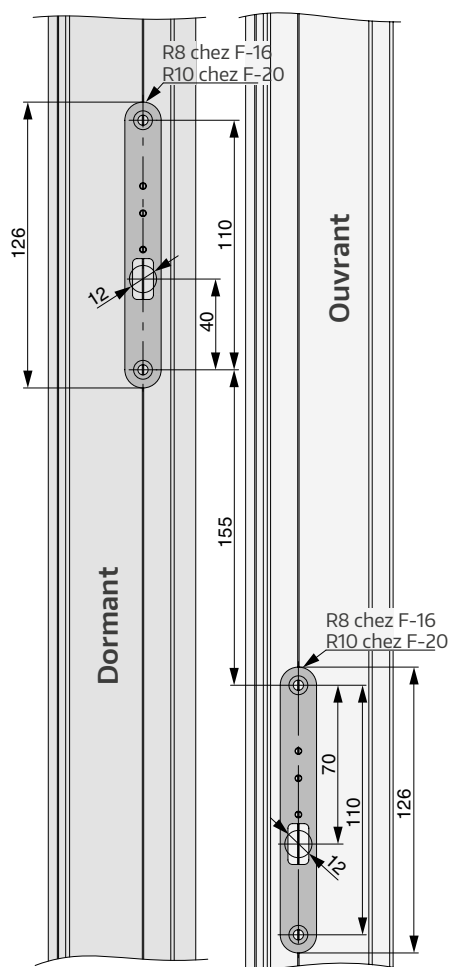

Solutions d'accès & interfaces

Passage de câble pour angle d'ouverture $\leq 180^\circ$, Jeu de 4 mm, Jeu de 12 mm

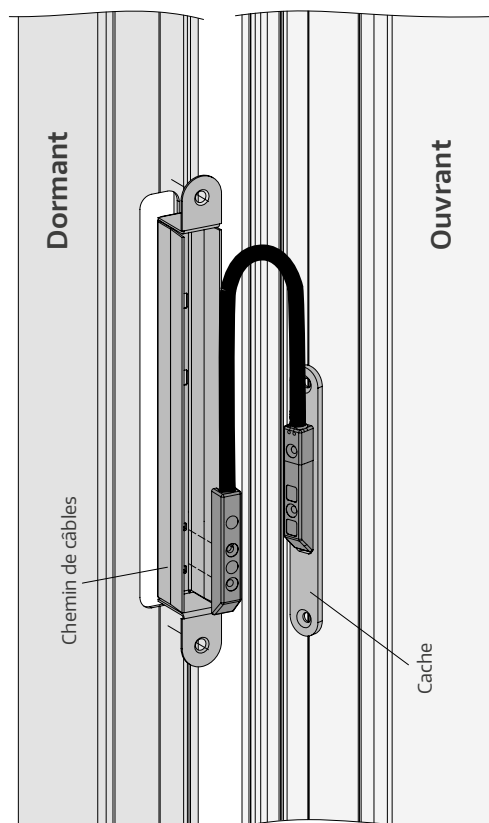
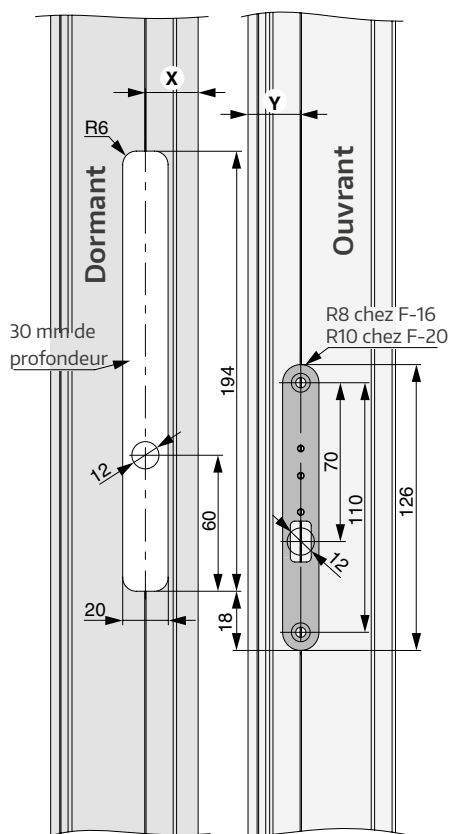

En raison des différents types de bandes et des axes de vissage QUI EN RÉSULTENT, la position du chemin de câbles (mesure X) et de la plaque de couverture (mesure Y) doit être déterminée de manière indépendante !

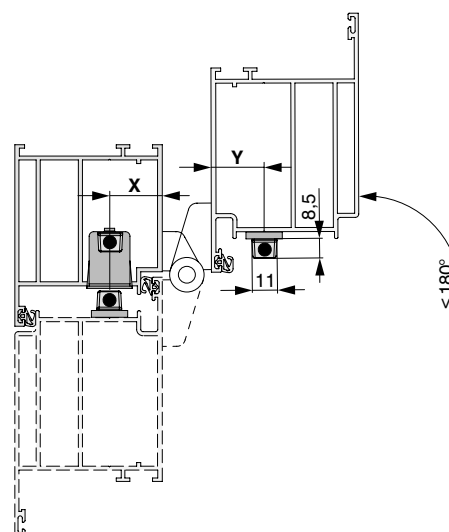

Notes

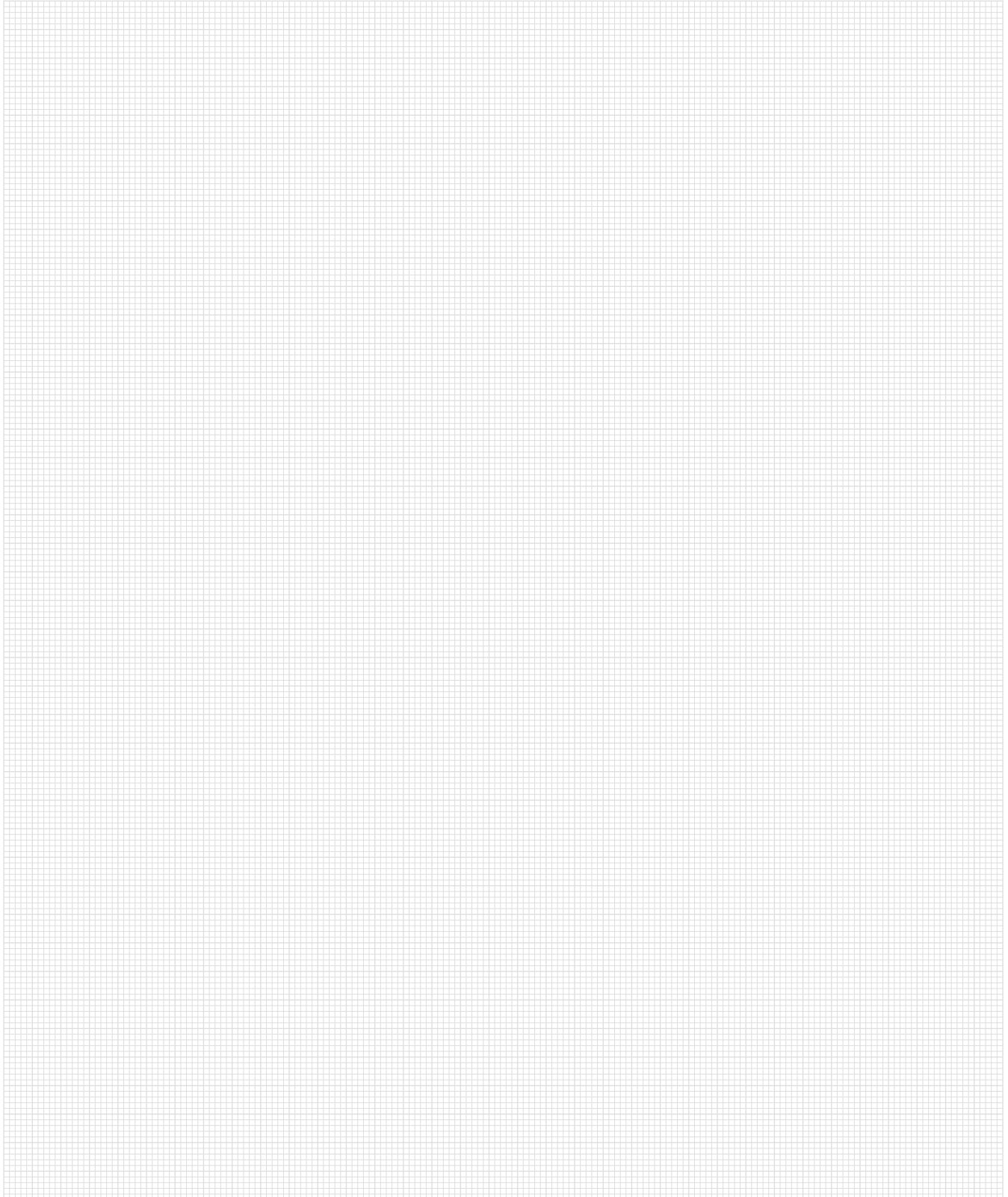



Notes

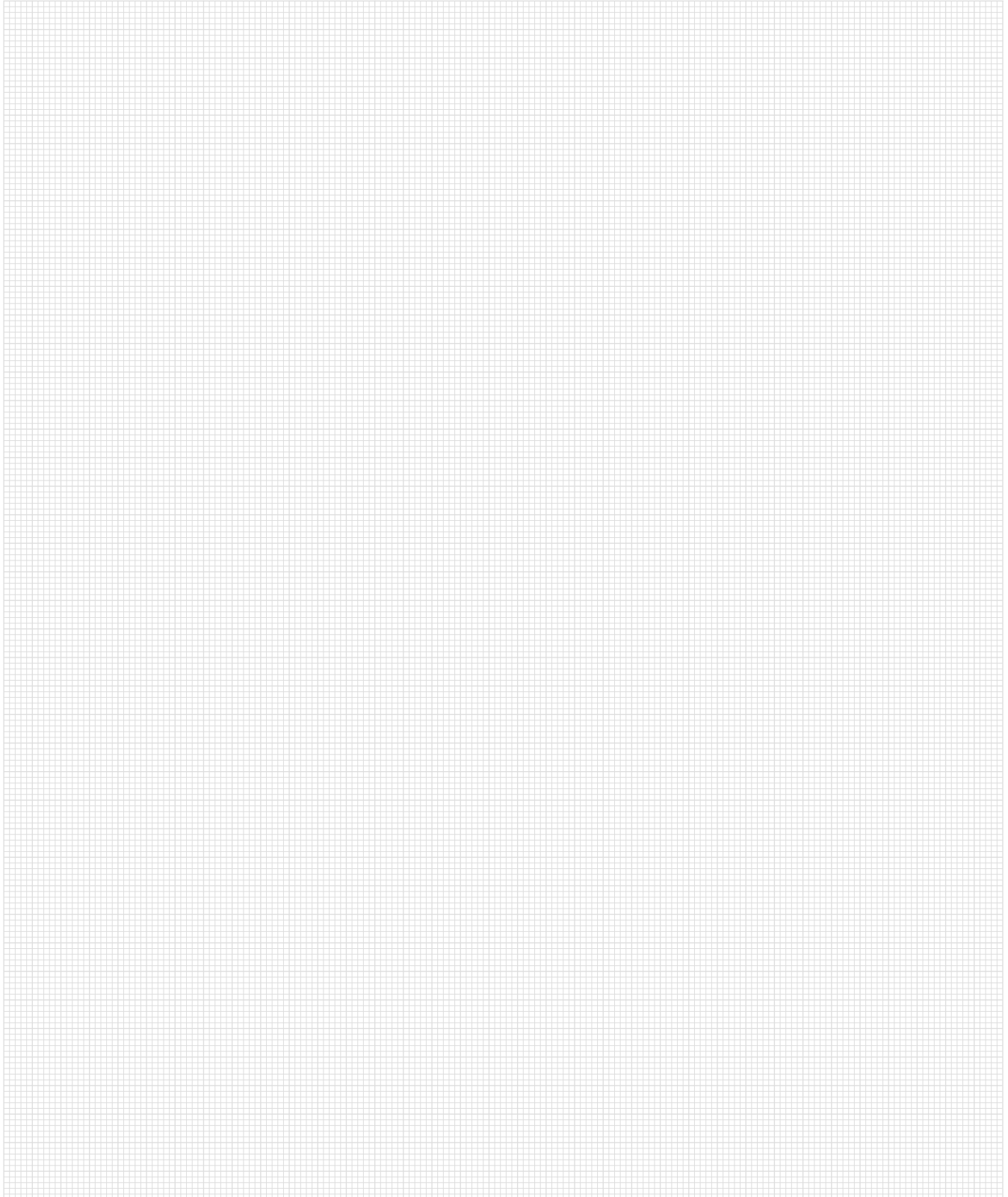

Vous souhaitez tout d'un seul partenaire ?

Avec nous, vous obtenez des solutions complètes pour vos éléments coulissants, vos fenêtres et vos portes – pour le bois, le PVC et l'aluminium. Découvrez notre gamme de systèmes polyvalents, comprenant un service de prestations complet. Pour en savoir plus, consultez notre site web www.maco.eu ou contactez votre conseiller clientèle MACO.

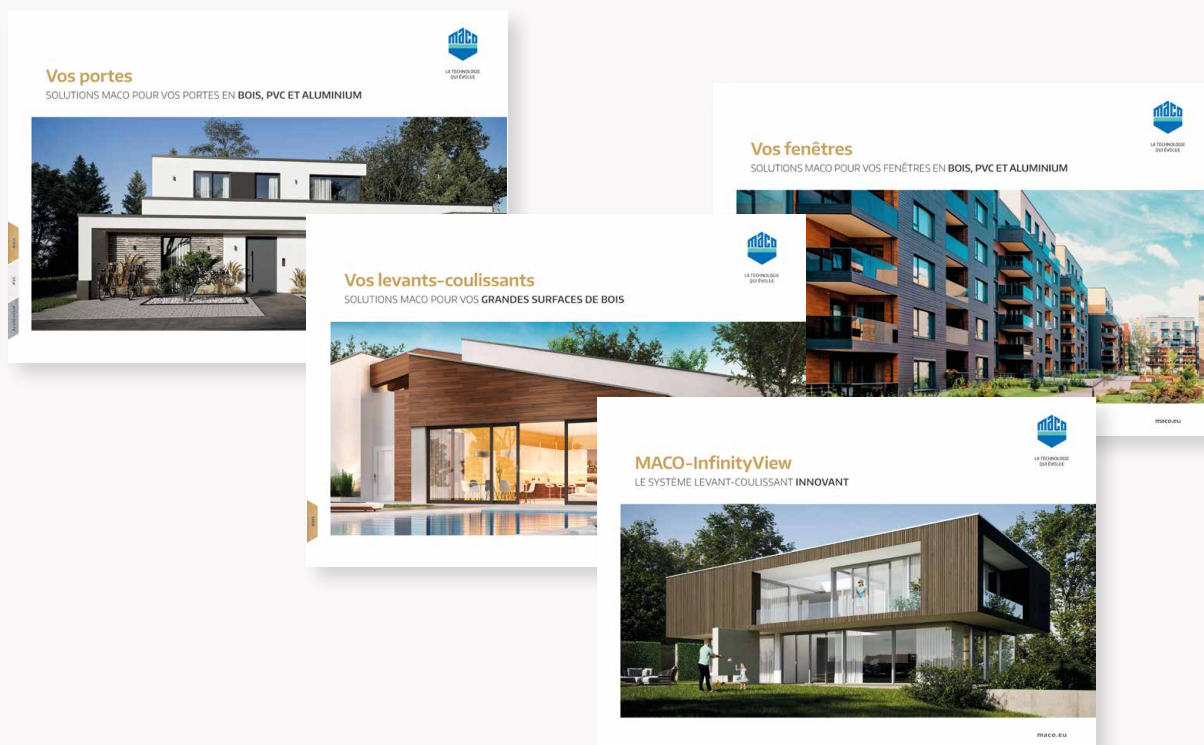

MACO dans votre région :
www.maco.eu/contact



**LA TECHNOLOGIE
QUI ÉVOLUE**



Ce document à imprimer est continuellement mis à jour.
Vous en trouverez la version actuelle sous <https://www.maco.eu/assets/759170>
ou scannez le code QR.

Date de création : 12/2019 - Modifié : 17.07.2023
Réf.-No. 759170
Sous réserve de tous droits et modification.