



TECHNIKA
KTÓRA PORUSZA

Witamy w naszym świecie drzwi

Rozwiązania do drzwi z drewna, PVC i aluminium



DREWNO

PVC

ALUMINIUM

Spis treści

Nasze obietnice	4
Nasze zamki	6
Instinct by MACO – w pełni elektroniczny	6
M-TS – zamek motoryczny	8
A-TS – zamek automatyczny	10
Z-TF, zamek półautomatyczny	12
Z-TS – zamek bezpieczny	14
G-TS, G-TA, C-TS: zamki obsługiwane klamką	16
Nasze dodatki	18
Rodzaje listew	20
Komponenty i możliwości	22
Nasze powłoki	26



Dbłość o szczegóły i umiejętność spojrzenia z szerszej perspektywy

Jedni lubią bezpieczne, inni wygodne, jeszcze inni pozbawione barier. Ale dla każdego powinny być energooszczędne, szczelne i odporne na włamania - drzwi, ochrona i wizytówka domu.

W tej broszurze prezentujemy zamki drzwiowe i szeroką gamę akcesoriów, dzięki którym można połączyć wszystko pod jednym dachem: drzwi dostosowane do indywidualnych potrzeb, tak różnorodne, jak życzenia klientów, a jednocześnie możliwe do produkcji seryjnej.



Nasze obietnice Twoje korzyści



Bezpieczeństwo

Specjalizujemy się w zabezpieczeniach antywłamaniowych i doposażeniu. Zaufaj naszemu doświadczeniu – w zakresie rozwiązań mechanicznych i elektronicznych.



Brak barier

Z nami możesz przejść przez życie bez przeszkód – z zerowymi progami i łatwymi w obsłudze lub zautomatyzowanymi drzwiami.



Efektywność energetyczna

Możesz ją poprawić dzięki naszym okuciom, uszczelkom i progom – idealnie do siebie dopasowanym.



Ochrona powierzchni

Silverlook-Evo i Tricoat-Evo sprawiają, że okucia są jeszcze bardziej odporne, trwałe i lekko pracujące: komfort podczas instalacji i eksploatacji.





Smart Home

Nasze inteligentne systemy sprawiają, że życie staje się wygodniejsze i bezpieczniejsze. Wystarczy nas o nie zapytać.



Partnerstwo

Wspieramy klientów od pierwszego zapytania po obsługę posprzedażową. Nasi pracownicy są do Państwa dyspozycji.



Twój sukces Nasze usługi

Jako dostawca kompleksowych usług jesteśmy po Państwa stronie przez cały proces: usługi MACO prowadzą klientów od projektowania drzwi aż po obsługę posprzedażową. Oferujemy usługi związane z normami, produktami i digitalizacją. Pytania? Jesteśmy do Państwa dyspozycji.



Twoja przewaga Nasz zrównoważony rozwój

Zrównoważony rozwój jest podstawą budownictwa zorientowanego na przyszłość. Dlatego mogą Państwo na nas polegać: jako dostawca rozumiemy zrównoważony rozwój holistycznie - ekologicznie, społecznie i ekonomicznie. Austriackie odznaczenie „Circular Globe”, na przykład, poświadcza nasze wysiłki w zakresie gospodarki o obiegu zamkniętym zgodnie z surowymi kryteriami.



INSTINCT by MACO

W pełni elektroniczny system ryglowania

Zrewolucjonizuj drzwi dzięki INSTINCT by MACO – innowacyjnej technologii zapewniającej unikalne możliwości projektowania. Nie ma prawie żadnych ograniczeń co do wysokości, szerokości i kształtu drzwi. Moduły ryglujące mogą być instalowane nie tylko w skrzydle, ale także w ościeżnicy. Pozwala to na szczególnie wąskie profile i zapewnia jednolity wygląd frontu drzwi.

Realizuj unikalne drzwi piwotowe z ryglowaniem po obu stronach, które są niezrównanie szczelne i bezpieczne.





RYGLOWANIE Z GŁOWĄ KONIA

Zapewnia wysoką siłę nacisku i bezpieczne ryglowanie

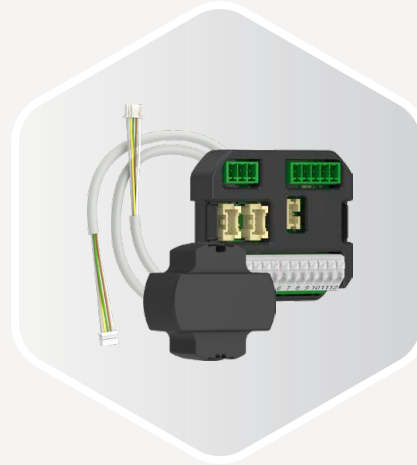

AKCESORIA ELEKTRONICZNE

Kable systemowe, przejścia kablowe, bramki i zasilacze – wszystko z jednego źródła



ZASILANIE AWARYJNE

Gwarancja przez cały czas dzięki powerbankowi USB-C

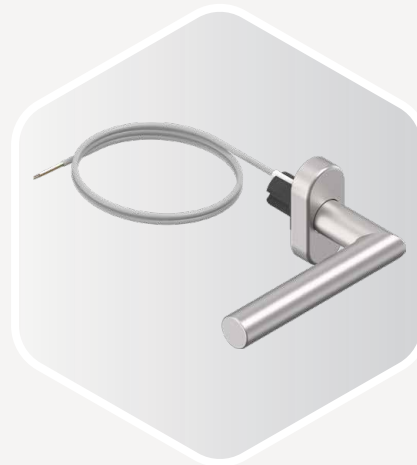

ELEKTRONICZNA KLAMKA WEWNĘTRZNA

Wygodna obsługa jedną ręką – dokładnie tak, jak w przypadku konwencjonalnych zamków

Instinct-App Intuicyjna kontrola dostępu

...dla firm sprzątających, sąsiadów lub usługodawców: możesz wygodnie otwierać drzwi wejściowe za pomocą aplikacji lub przypisywać uprawnienia do jednorazowego dostępu, dostępu ograniczonego czasowo lub codziennego otwierania. Opcjonalne blokady dla dzieci i pełny rejestr otwarć drzwi zapewniają bezpieczeństwo i kontrolę.

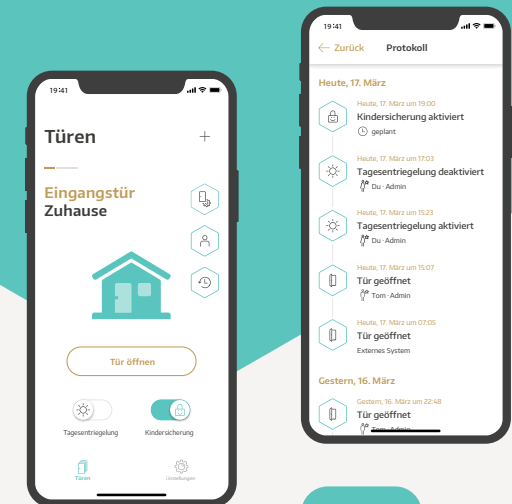

INSTINCT
MOBILE APP

M-TS

Najszybszy zamek motoryczny

Chcesz zmaksymalizować komfort użytkowania i szybkość reakcji? W takim razie zamek MACO z napędem silnikowym jest właśnie dla Ciebie.

Dlaczego? Ponieważ zapadki generują większy docisk niż silnik. Mechaniczne zamykanie za pomocą technologii 3 zapadek zapewnia idealne zamknięcie drzwi tuż przed zaryglowaniem ich przez silnik. Szybkie przenoszenie mocy powoduje szybsze otwieranie drzwi, między innymi dlatego, że silnik znajduje się na głównej kasecie zamka i bezpośrednio steruje ryglowaniem.

Kolejna zaleta: system monitorowania zamknięcia jest standardowo zintegrowany z M-TS.

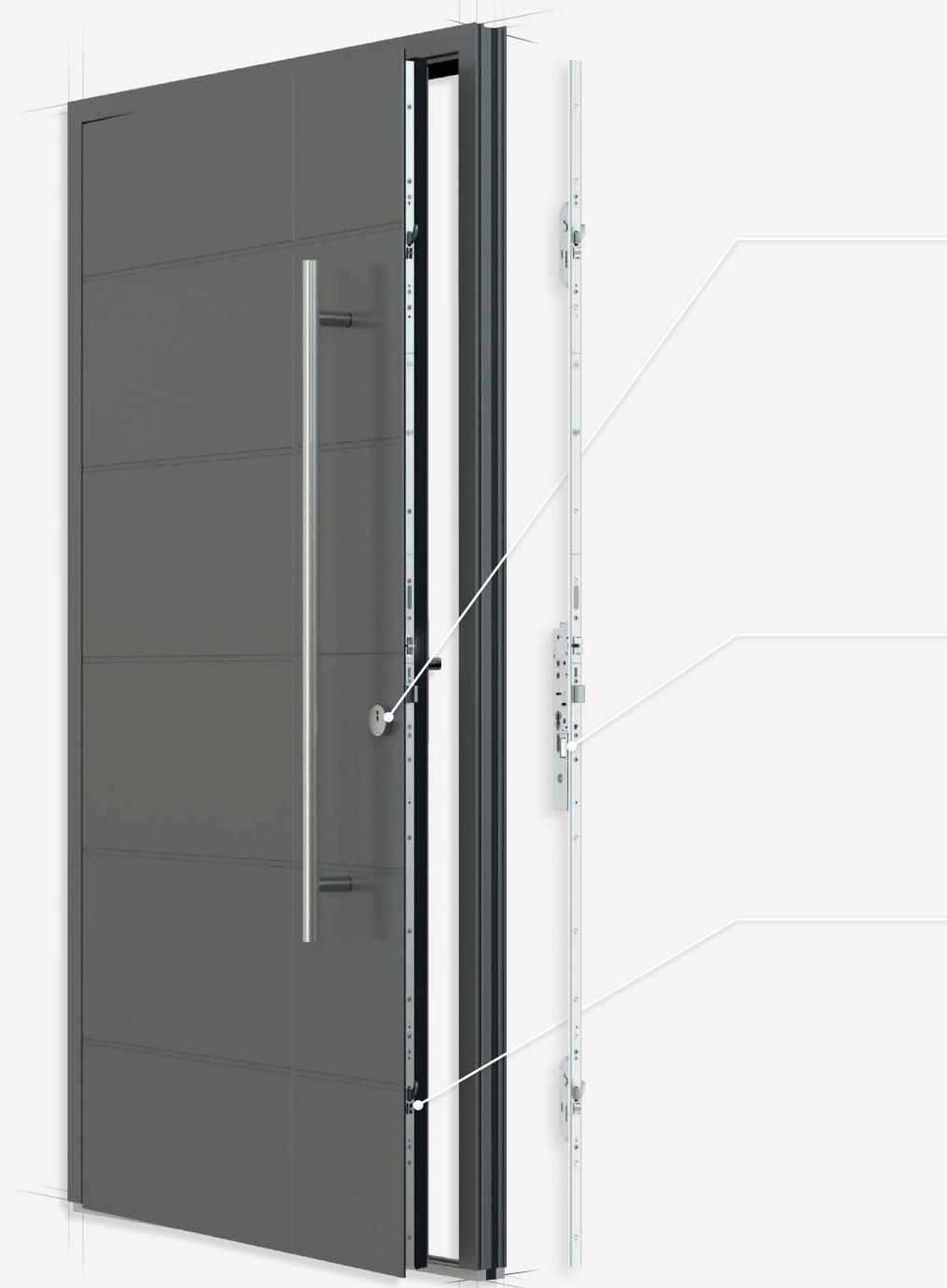

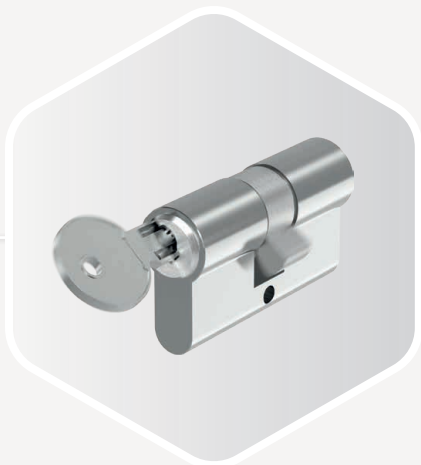

STANDARDOWA WKŁADKA ZAMIAST WKŁADKI WOLNOBIEŻNEJ

Ponieważ silnik jest oddzielony od cylindra

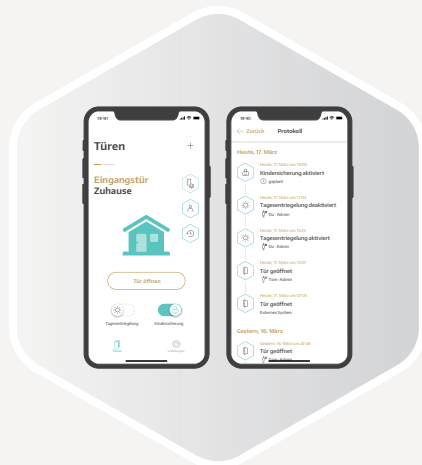

WYGODNE OTWIERANIE

i kontrola dostępu za pośrednictwem aplikacji Instinct



TECHNOLOGIA 3 ZAPADEK

Wysoka siła docisku i wydajność energetyczna



SILNIK BEZPOŚREDNIO NA KASECIE GŁÓWNEJ

To sprawia, że zamek jest bardzo szybki i cichy, a frezowanie znacznie prostsze niż w innych zamkach z silnikiem



Bez paniki przy wyjściu awaryjnym

Dzięki zamkom M-TS i A-TS można również realizować jednoskrzydłowe drzwi ewakuacyjne i antypaniczne zgodnie z normą EN 179/1125 (z funkcją przełączania E).

A-TS

Samoryglujący zamek automatyczny

Automatyczne zamykanie i ryglowanie w trzech punktach, bez konieczności przekręcania klucza? To praktyczne rozwiązanie dla każdych drzwi, uznane przez firmy ubezpieczeniowe i certyfikowane przez VdS.

Jedyny automatyczny zamek, w którym rygiel kasety głównej wysuwa się podczas automatycznego ryglowania, wyróżnia się na tle konkurencji. Trzy zapadki zapewniają automatyczny docisk tuż przed zwolnieniem haków przez wyzwalacz magnetyczny.

Chcesz odryglować A-TS silnikiem lub bez klucza? Wystarczy dodać napęd.



**KOMFORTOWY SILNIK
DO A-TS**





RYGIEL

Wysuwa się automatycznie i rygluje bez użycia klucza



WYGODNE OTWIERANIE

Za pomocą czytnika linii papilarnych, kodu lub aplikacji Instinct



TECHNOLOGIA 3 ZAPADEK

Kontroluje siłę docisku niezależnie od mechanizmu ryglującego



FUNKCJA DZIEŃ/NOC

Zamontuj elektrozaczep i aktywuj suwak na listwie czołowej

Smart-home-ready

- › Chcesz połączyć bezpieczne zamykanie z wygodnym otwieraniem? Wystarczy do A-TS dodać silnik i podłączyć go na zasadzie plug-in do systemu kontroli dostępu.
- › Oczywiście jest to również możliwe w przypadku podłączenia do systemu domu inteligentnego. Wystarczy sparować monitoring zamknięcia ze stykiem przełącznika rygla i zintegrować go z konwencjonalnymi systemami alarmowymi lub systemami smart home – z certyfikatem VdS.



Z-TF

Półautomatyczny zamek drzwiowy

3-zapadkowy zamek z zapadką korbową zapewnia doskonały docisk i ciche, bezpieczne ryglowanie. Automatyczne i szczelne zamykanie oraz ręczne ryglowanie – to sprawia, że sprawdzony i przetestowany zamek jest klasykiem w rodzinie PROTECT. W nowej wersji z zapadkami multifunkcyjnymi i hakami (MF-HO), jest on oparty na tej samej platformie zaczepowej, co zamki premium A-TS i M-TS i umożliwia tworzenie wygodnych wariantów produkcyjnych.

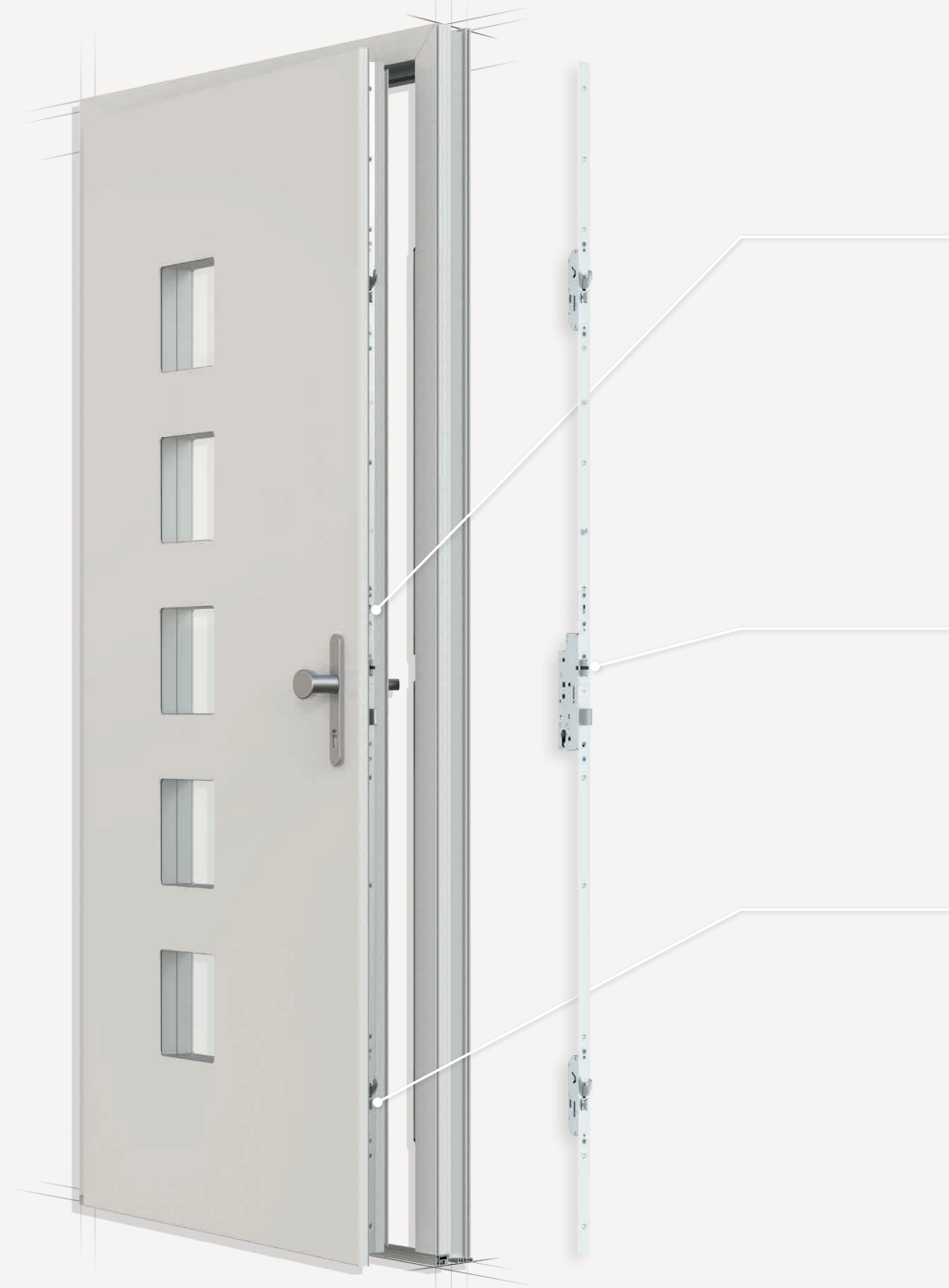

DREWNO

PVC

ALUMINIUM



FUNKCJA DZIEŃ/NOC

Z zaledwie jednym elektrozaczepem zamiast trzech

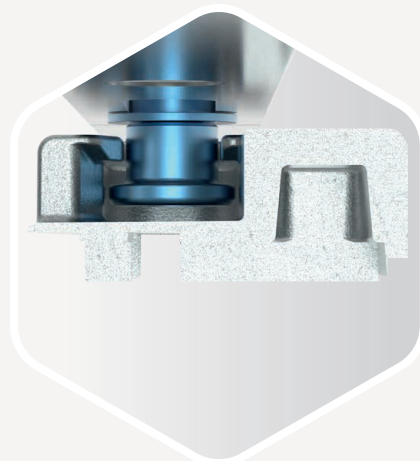

CZOP BEZPIECZEŃSTWA

Praktyczny, bezpieczny, wszechstronny: Z-TF z maksymalnie 4 czopami bezpieczeństwa jako alternatywa dla ryglowania za pomocą haków



TECHNOLOGIA 3 ZAPADEK

Wyjątkowo szczelne domknięcie

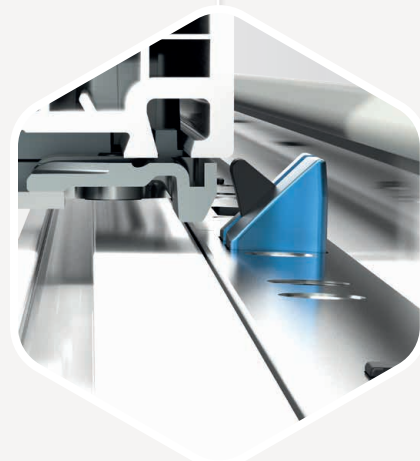

ZAPADKA KORBOWA

Ciche i delikatne zamknięcie

Jedna platforma zaczepowa dla wielu zamków

Po co komplikować, skoro może być prosto? Niezależnie od tego, czy jest to zamek półautomatyczny, automatyczny czy mechaniczny – każdy zamek na bazie MF-HO opiera się na tym samym programie zaczepów. Produkcja A-TS i M-TS na tej samej platformie zaczepowej i zwiększaj swoją produktywność.

Z-TS

Zamek, który działa wyjątkowo płynnie

Z-TS to najpłynniej pracujący zamek drzwiowy na rynku, który działa jak szwajcarski zegarek.

Należy zwrócić uwagę również na jego walory bezpieczeństwa. Jest szczególnie odporny na włamanie dzięki połączeniu kasety głównej z czterema dodatkowymi kasetami z hako-bolcami.

Jest tak bezpieczny, że był pierwszym zamkiem drzwiowym, który znalazł się w katalogu niemieckiej policji dla produktów antywłamaniowych.

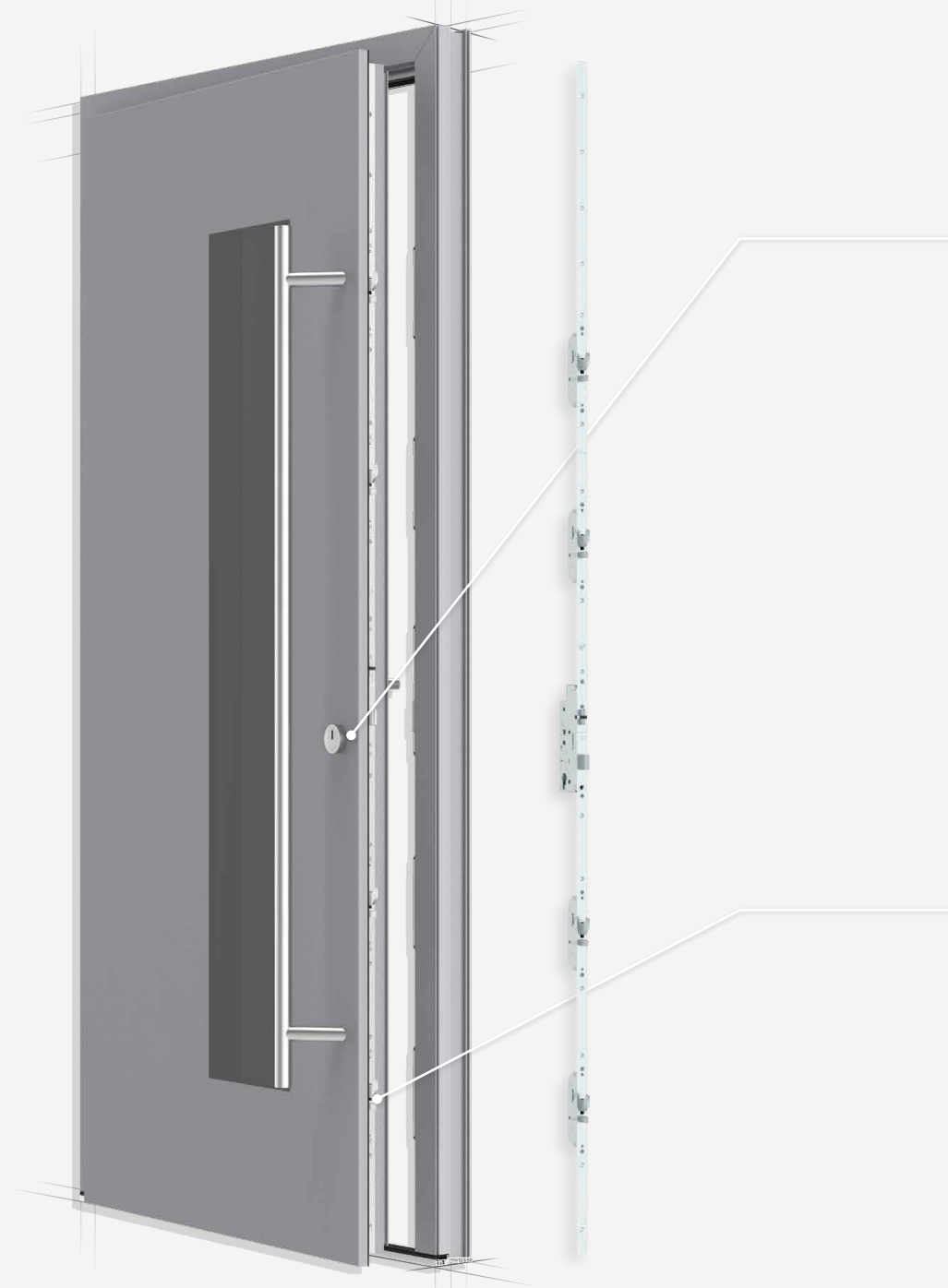



PŁYNNIE DZIAŁAJĄCA ZASUWNICA –

Ale niełatwa do sforsowania



BEZPIECZEŃSTWO RC2 PRZY MINIMALNYM WYSIŁKU

Cztery czopy bezpieczeństwa do drzwi zgodnych z klasą RC2

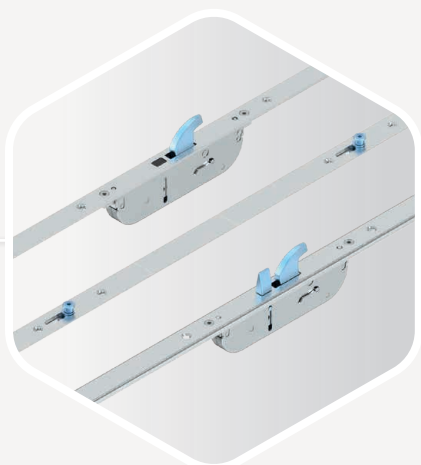

RYGLOWANIE

Możliwe zastosowanie haków, bolców lub czopów bezpieczeństwa

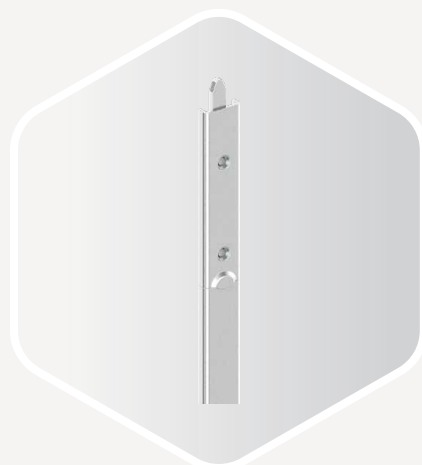

ZAMKNIĘCIE KOŃCOWE O ZMIENNEJ DŁUGOŚCI

Do drzwi dwuskrzydłowych

Jak dużym i bezpiecznym można być?

Z-TS to zamek modułowy, który umożliwia realizację drzwi o dowolnej wysokości – od XS do XL, aż do wysokości 3100 mm.

Dzięki dodatkowym modułom można również łatwo i elastycznie realizować indywidualne wymagania klientów w zakresie bezpieczeństwa.

Szczegóły można znaleźć na stronie 23.

Zamki drzwiowe obsługiwane klamką

Różne kraje, różne zwyczaje. Zamki drzwiowe obsługiwane klamką wyróżniają się wszechstronnymi funkcjami i opcjami dostosowywania. Wyznaczają standardy bezpieczeństwa i designu.

G-TS – zamek modułowy

G-TS, nasz bestseller, umożliwia wykonanie drzwi o wysokości do 3100 mm i oferuje optymalną elastyczność: haki, bolce lub czopy bezpieczeństwa.

G-TA – zamek automatyczny

G-TA, klasyk na rynku francuskim, łączy automatyczne ryglowanie za pomocą dźwigni zwalniającej z ręcznym ryglowaniem za pomocą klucza.

C-TS – zamek obsługiwany klamką lub kluczem

Opracowany specjalnie na rynek brytyjski, C-TS łączy w sobie obsługę za pomocą klamki i klucza – bez dodatkowych elementów.

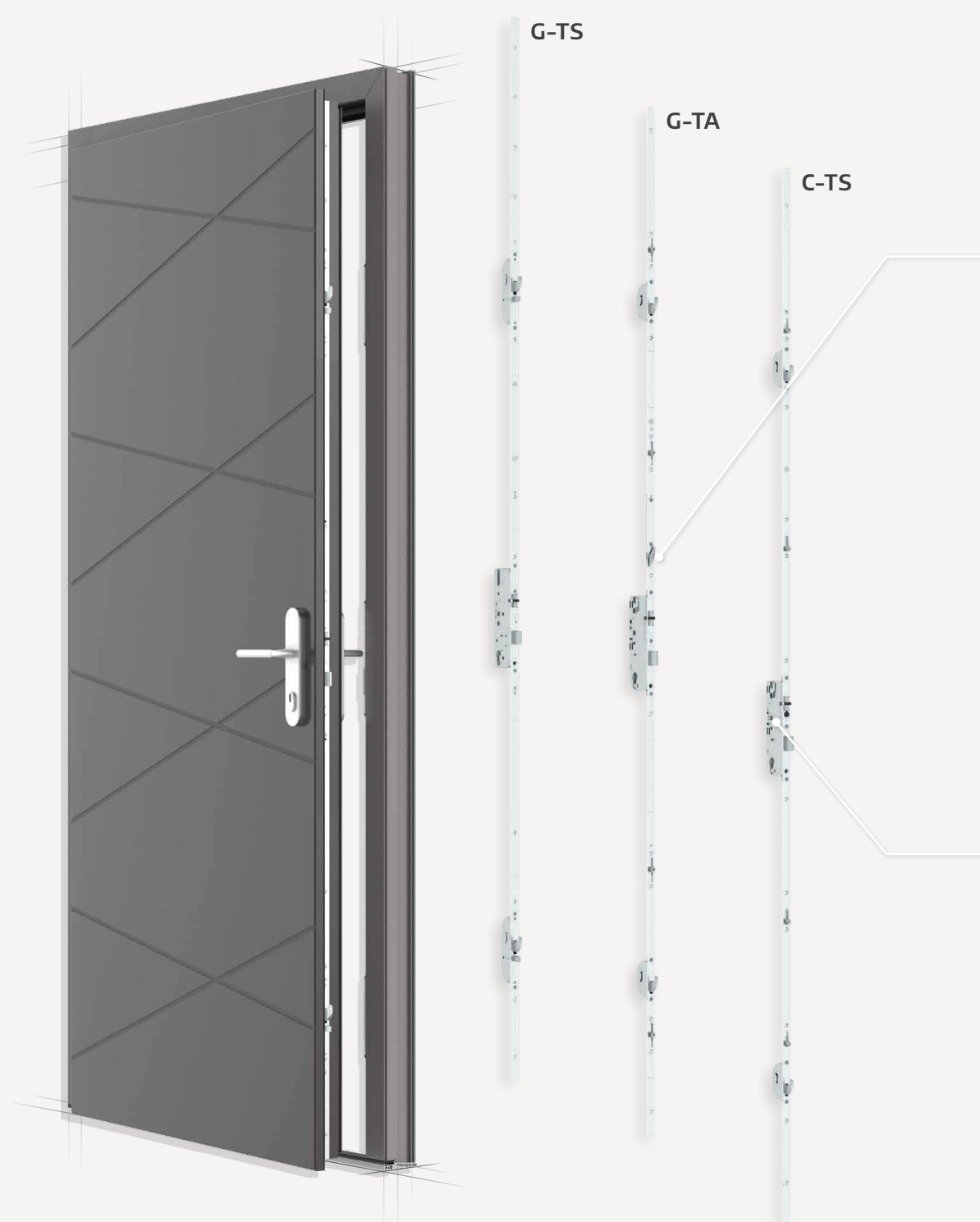



AUTOMATYCZNY

G-TA uruchamia mechanizm ryglujący podczas zamykania

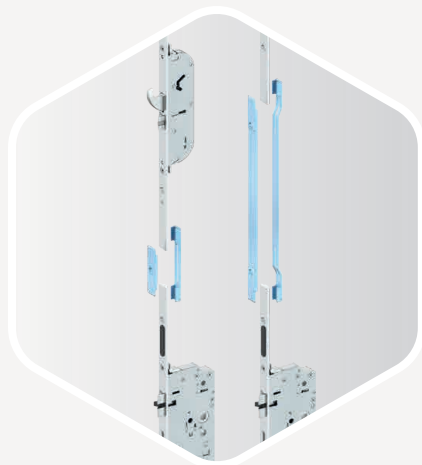

MODUŁOWA PERSONALIZACJA

Zamek G-TS można łatwo dostosować do różnych wysokości drzwi



STEROWANIE KLAMKĄ I KLUCZEM

C-TS łączy w sobie obsługę za pomocą klamki i klucza



BEZPIECZEŃSTWO RC2 PRZY MINIMALNYM WYSIŁKU

bezpieczeństwa do drzwi zgodnych z klasą RC2

Zamek balkonowy B-TV

Zamek B-TV pozwala wygodnie obsługiwać drzwi balkonowe oraz drzwi boczne również od zewnątrz. Drzwi ryglowane są za pomocą klucza.

Zaletą dla producentów: B-TV można łączyć z okuciami MACO Multi-Matic.





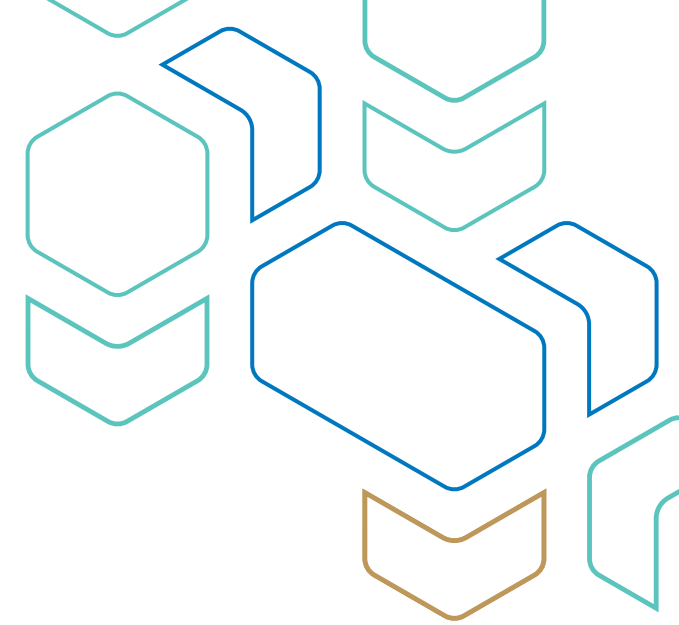

Nasz asortyment Wszystko do Twoich drzwi

Od zamków po uszczelki, progi i akcesoria – sprawiamy, że Twoje drzwi są kompletne. Wyróżniasz się na tle konkurencji. Potrzebujesz czegoś, czego nie ma w naszym asortymencie? W takim razie będziemy współpracować z Tobą w celu opracowania nowych rozwiązań – idealnie dostosowanych do potrzeb Twoich klientów.

Liczy się wygląd

Warianty listew, które przyciągają wzrok

Listwy czołowe to coś więcej niż tylko osłona w drzwiach. Kształtują one wygląd przyłgi i są dostępne w przedstawionych wariantach, dla różnych systemów i geometrii profili. Od lewej do prawej: hutstulp, płaska, w kształcie litery U i zaokrąglona.

Unikalna listwa czołowa hutstulp sprawia, że zamek wygląda niesamowicie, a jednocześnie jest najlepszym przyjacielem producenta, ponieważ ukrywa niedokładne frezowanie. Znika ono za trapezoidalną nakładką, a przy okazji do przeszłości odchodzą zabrudzenia.

Opłaca się to również pod względem bezpieczeństwa, ponieważ zwiększa stabilność, a testy odporności na włamanie są jeszcze lepsze.

HUTSTULP



LISTWA PŁASKA

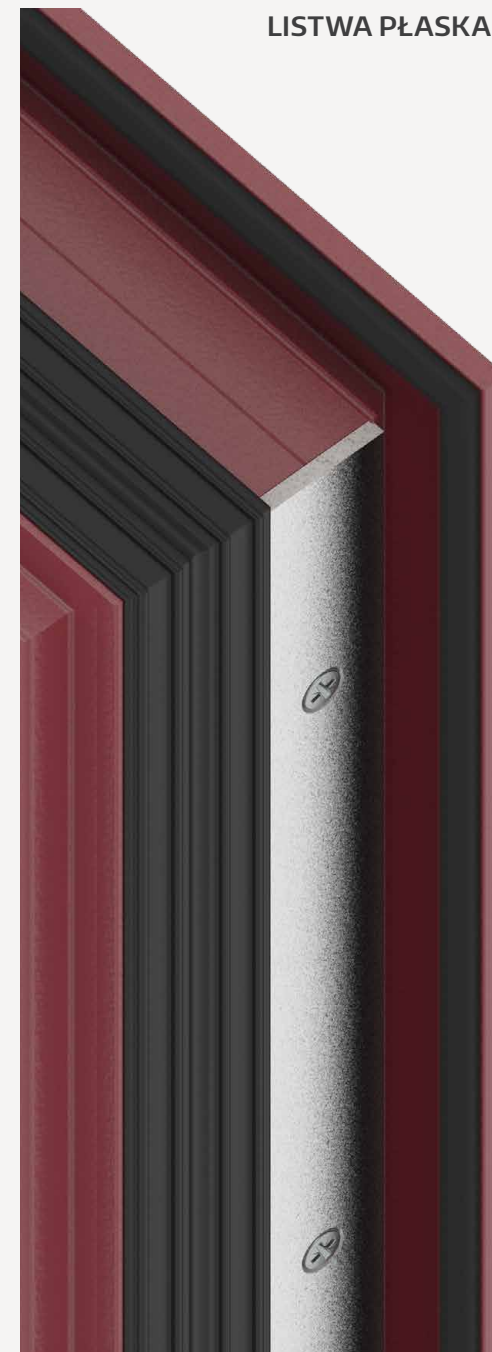

LISTWA U

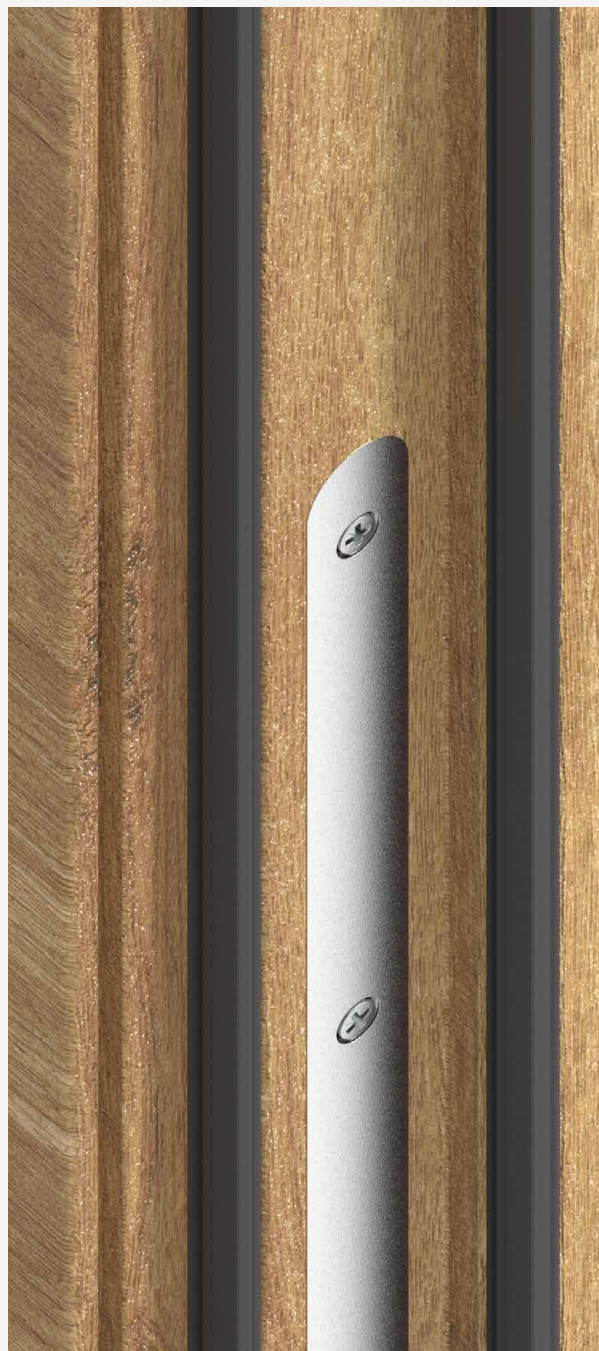

LISTWA ZAOKRĄGLONA

Potrzebna stal nierdzewna?

Listwa czołowa w kształcie litery U i listwa płaska (F-24) są teraz dostępne również w wersji ze stali nierdzewnej.

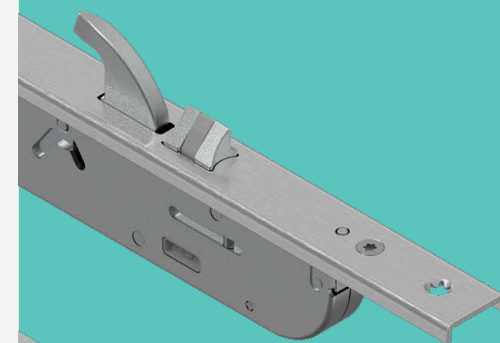

LISTWA U

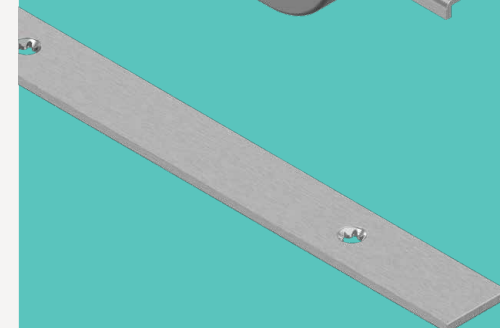

LISTWA PŁASKA
F- 24

Dodatki do drzwi

Wszystko z jednego źródła

ZAMKI
WEILOPUNKTOWE



ZACZEPY



ELEKTROZACZEPY



KLAMKI DRZWIOWE



ZAWIASY
DRZWIOWE

KONTROLA DOSTĘPU

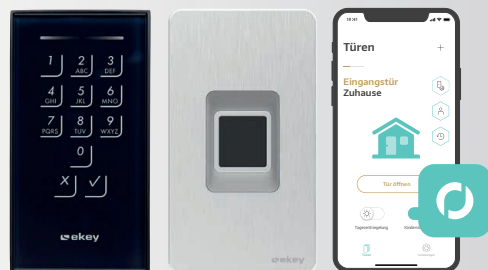

USZCZELKI

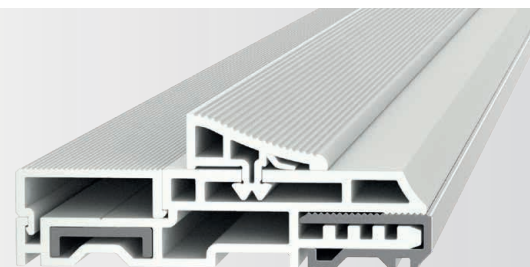

PROGI

Modułowe długości listew czołowych Który rozmiar pasuje do Twoich drzwi?

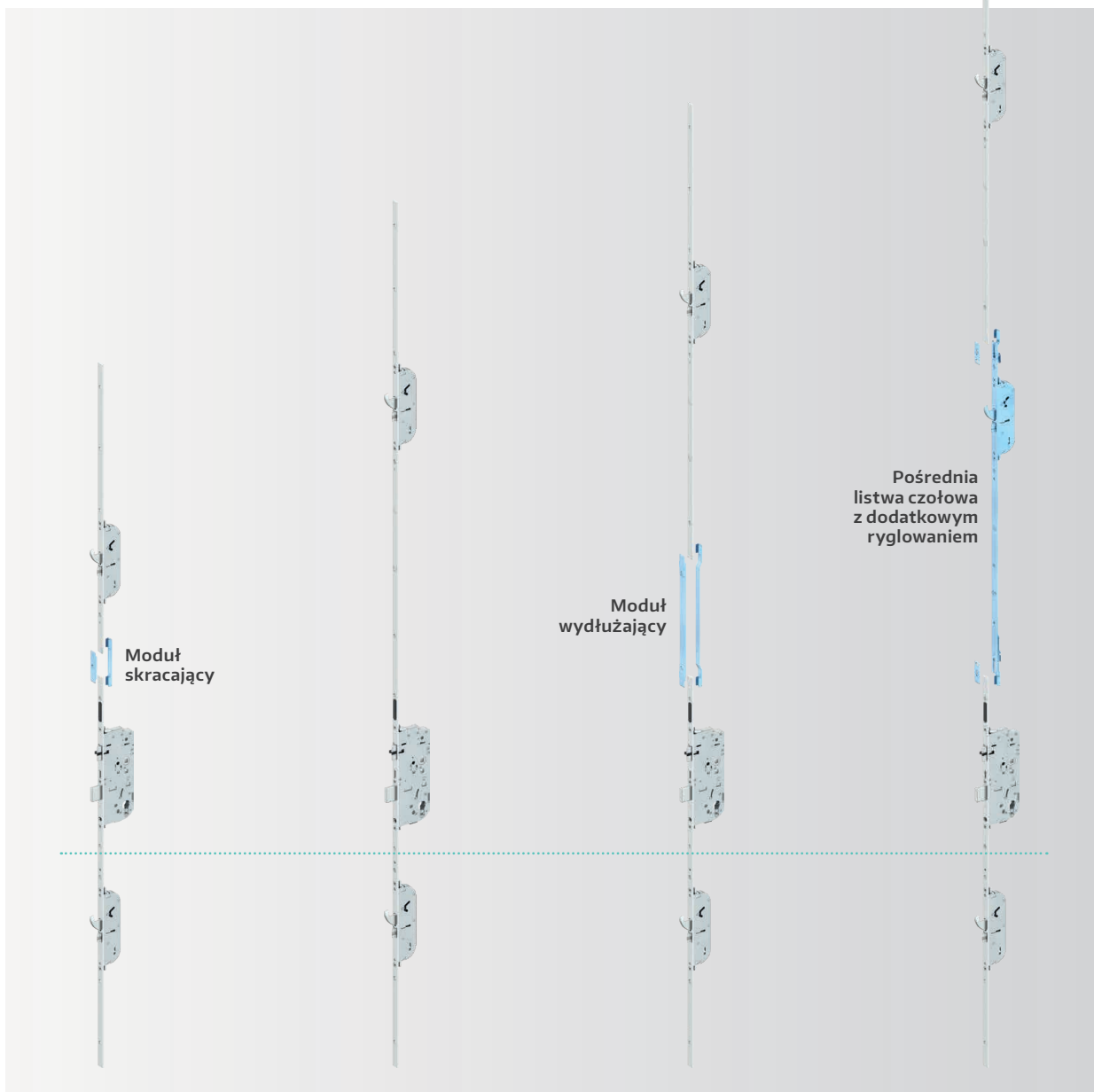

Modułowa personalizacja jest możliwa dla zamków A-TS, Z-TS i G-TS.

Modułowe bezpieczeństwo Jak bezpieczne mogą być drzwi?



PLATFORMA ZACZEPOWA

DREWNO



PVC











ALUMINIUM

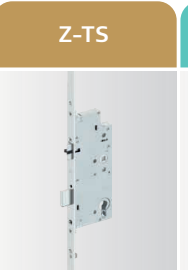

Przegląd asortymentu

STEROWANIE KLUCZEM

STEROWANIE KLAMKĄ

		INSTINCT	M-TS	A-TS	Z-TF	Z-TS	G-TS	G-TA	C-TS	B-TV
										
GŁÓWNE FUNKCJE ZAMKA	Docisk	motoryczny	automatyczny	automatyczny	automatyczny	manualna	manualna	automatyczny	manualna	manualna
	Ryglowanie	motoryczny	motoryczny	automatyczny	manualna	manualna	manualna	manualna	manualna	manualna
	Technologia 3 zapadek	–	•	•	•	–	–	–	–	–
DODATKOWE FUNKCJE	Kontrola dostępu	elektroniczna	elektroniczna	elektroniczna	–	–	–	–	–	–
	Monitoring zamknięcia	integriert	integriert	opcja	opcja	opcja	opcja	opcja	opcja	opcja
	Funkcja dzień/noc opcjonalnie	motoryczny	motoryczny	manualna	manualna	–	–	–	manualna	–
	Personalizacja modułowa	•	–	•	–	•	•	–	–	–
	Zgodny z klasą RC2	•	•	•	•	•	•	•	•	•

Przegląd Powłok

Tricoat-Evo Gdy liczy się odporność

Ekstremalne obszary zastosowań wymagają ekstremalnej ochrony. Czy to klimat nadmorski, czy kwaśne gatunki drewna – Tricoat-Evo to właściwa powłoka: łatwa w użyciu i wyjątkowo odporna na czynniki środowiskowe.



Silverlook-Evo Dobra ochrona w standardzie

W MACO, Silverlook-Evo, powłoka samoregenerująca się i samosmarująca, jest standardem.

Powłoka z nanokapsułkami wypełnia drobne rysy, zwiększa łatwość użytkowania i sprawia, że okucia są bardziej trwałe i odporne na korozję.

Warstwowa struktura Tricoat-Evo

Uszczelnienie tribologiczne za pomocą nanokapsułek (Evo)

Pasywacja grubowarstwową

Niezwykle twarda powłoka duplex: do 600 HV (twardość wg Vickersa)

Stal
lub Zamak

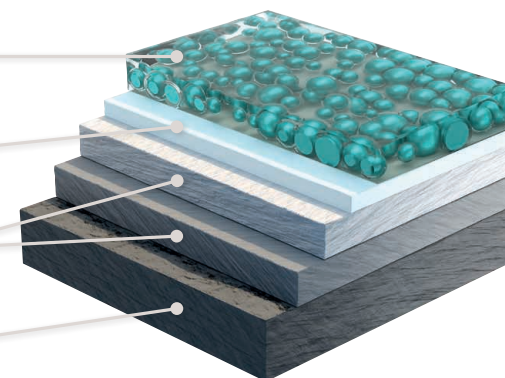

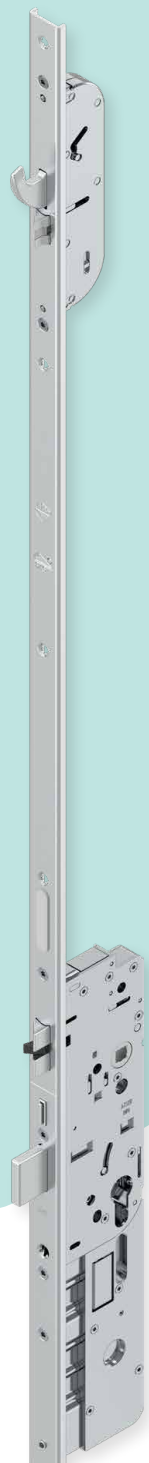

Warstwowa struktura Silverlook-Evo

Uszczelnienie tribologiczne za pomocą nanokapsułek (Evo)

Pasywacja grubowarstwowa

Mikrokrystaliczna powłoka cynkowa

Stal
lub Zamak

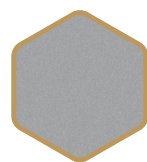
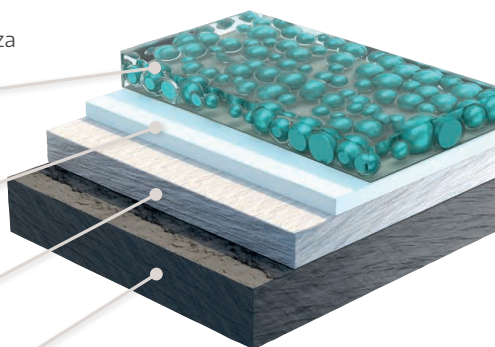

TRICOAT-EVO



SILVERLOOK-EVO

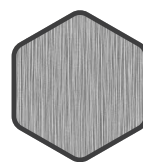

STAL NIERDZEWNA



Stal nierdzewna dla eleganckiego wyglądu

Produkujesz systemy aluminiowe?
W takim razie listwa czołowa ze
stali nierdzewnej z wysokiej
jakości szczotkowaną
powierzchnią jest najlepszym
rozwiązaniem pod względem
jakości i designu.

Wszystko z jednego źródła?

Dostarczamy rozwiązania okuciowe do systemów przesuwnych, okien i drzwi – z drewna, PVC i aluminium. Poznaj naszą wszechstronną gamę systemów z kompleksowym serwisem. Dowiedz się więcej na naszej stronie internetowej www.maco.eu lub skontaktuj się z doradcą klienta MACO. Aby uzyskać najnowsze informacje, śledź nas w mediach społecznościowych.

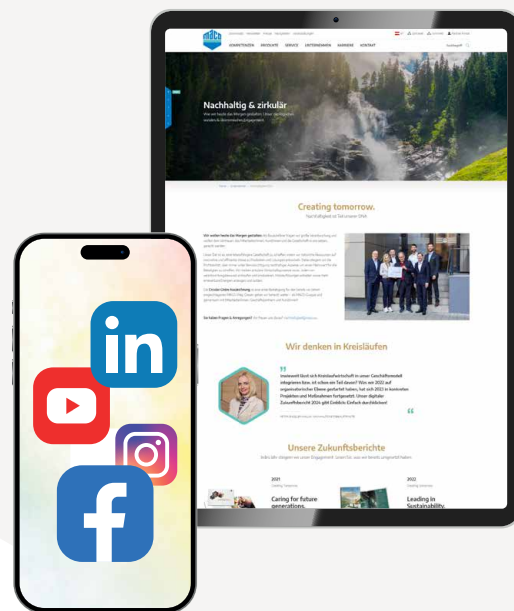

MACO w Twojej okolicy:
www.maco.eu/kontakt



Niniejszy dokument jest na bieżąco aktualizowany.
Najnowszą wersję można znaleźć na stronie <https://www.maco.eu/assets/759404>
lub skanując kod QR.

Data: 02/2020 - Zmiany: 15.03.2024
Nr. 759404
Wszelkie prawa i zmiany zastrzeżone.