



TECHNIEK IN BEWEGING

Uw deurenwereld

MACO-OPLOSSINGEN VOOR UW **HOUTEN, KUNSTSTOF EN ALUMINIUM DEUREN**



HOUT

KUNSTSTOF

ALUMINIUM

Inhoud

Waarom MACO? Liefde voor detail Met oog voor het totaal	3
Ons aanbod Eenvoudig vergrendelen Ja, maar op meerdere punten	9
Ons assortiment Uw mogelijkheden	12
Service 360 graden	32

Liefde voor detail Met oog voor het totaal

De een wil vooral veilig, de ander comfortabel en de derde zonder obstakels. Energie-efficiënt, dicht en inbraakwerend moet het echter voor iedereen zijn – de deur, tegelijkertijd bescherming en visitekaartje van het huis.

Met onze hier gepresenteerde slotoplossingen en uitgebreide accessoires bewijst u uw deurcompetentie en combineert u alles onder één dak: deuren op maat, net zo veelzijdig als de wensen van uw klanten en toch in serie te produceren.



Uw doelmatigheid

Uw succes

Kiezen moet gemakkelijk blijven. U kunt bij een grote veelvoud in de deurproductie gemakkelijk het overzicht behouden – dankzij het modulaire systeem van MACO: alle componenten voor alle maten, meerpuntsvergrendelingen voor elk profielsysteem, voor elk materiaal, voor elke speciale eis – van één leverancier.

Dat maakt u tot professioneel klantadviseur, flexibel in het ontwerp, snel in de montage en tijd- en kostenbesparend bij de productie. Functionele componenten zorgen voor minder voorraad.

Open nu met ons de deur tot succes.



**MEERPUNTS-
VERGREDELINGEN**



SLUITPLATEN

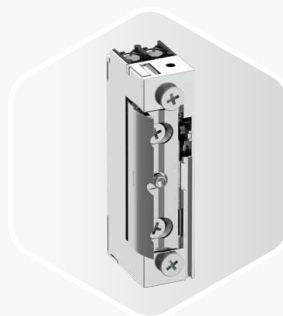

E-OPENER



**TOEGANGSCONTROLE
SYSTEMEN**





DEURSCHARNIEREN



DEURGREPEN



DICHTINGEN

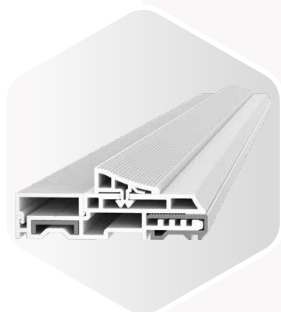

DORPELS

Past niet? Wij maken het passend

Heeft u iets nodig wat niet in het assortiment zit? Dan ontwikkelen we samen met u nieuwe oplossingen, aangepast aan de vereisten en behoeften van uw klanten – perfect aangepast aan uw kozijnsysteem.

Vraag ons naar oplossingen op maat.

Met kwaliteit aan de start Met service naar de finish

Productkwaliteit vormt de basis van een succesvolle samenwerking. Samen met u verschijnen we aan de start. Met technologische voorsprong en goede service brengen we u bij de finish.

Laat u dagelijks betoveren door de gemakkelijke verwerking en lage servicekosten.

U maakt het verschil met onze details. Hoogwaardige materialen voor betrouwbare functionaliteit, slimme bouwwijze voor maximale belastbaarheid, innovatieve constructies voor de toekomst.

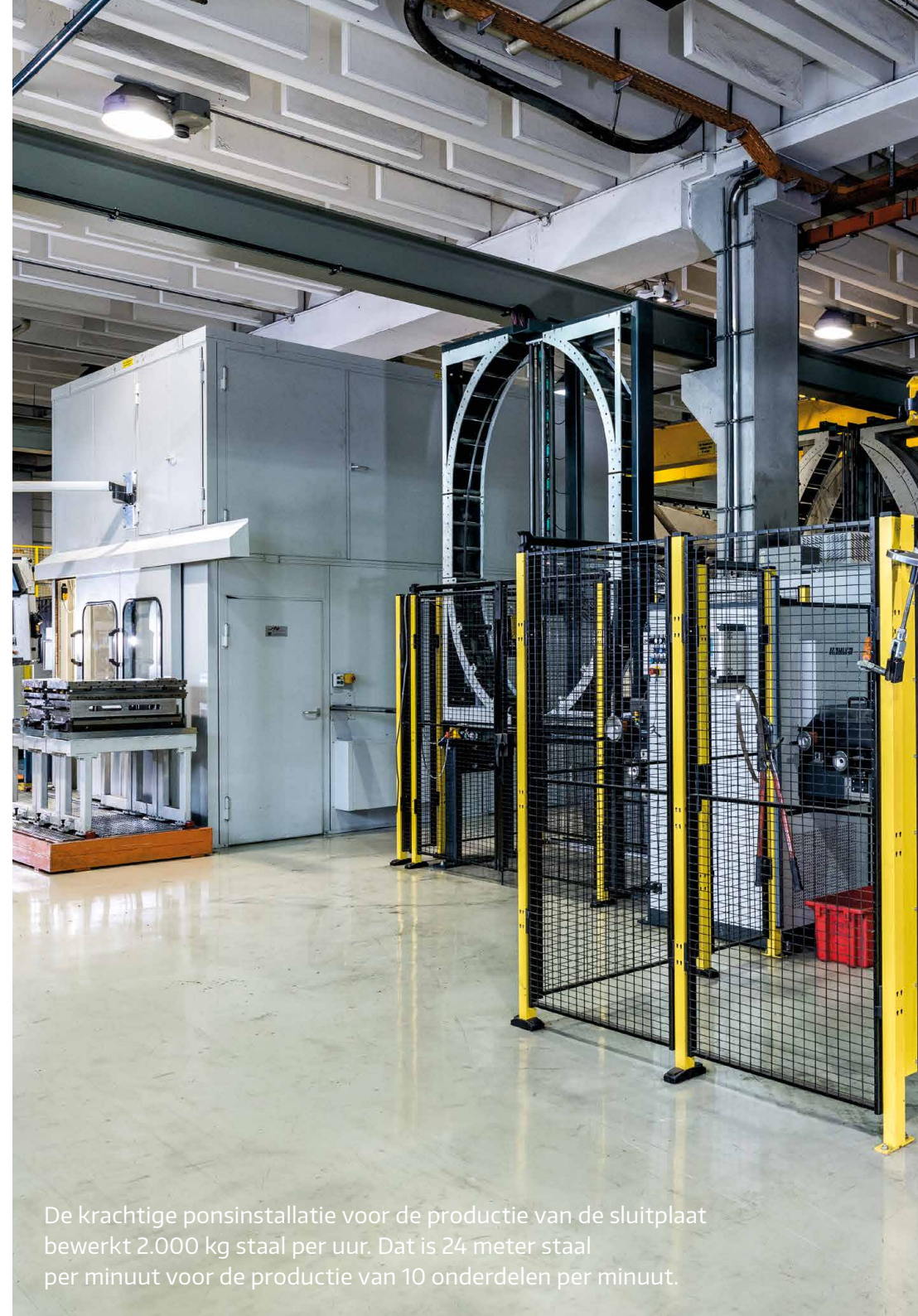

De krachtige ponsinstallatie voor de productie van de sluitplaat bewerkt 2.000 kg staal per uur. Dat is 24 meter staal per minuut voor de productie van 10 onderdelen per minuut.



Nog vragen? Feiten!

Drie productielocaties in Oostenrijk, een eigen fabriek voor meerpuntsvergrendelingen, en volledig uitgerust machinepark, 96% eigen productie en 100 medewerkers zorgen voor 100% kwaliteit – voor elk afzonderlijk deurslot: 800.000 per jaar, de trend is sterk stijgend. We exporteren naar meer dan 40 markten ter wereld: zo veel klanten kunnen zich niet vergissen.





Gewoon vergrendelen? Ja, maar op meerdere punten!

Extra veiligheid heet PROTECT. De meerpunts-
vergrendeling met tot negenvoudige veiligheid –
voor elke behoefte, elke vereiste en elke smaak.

Bij bijzonder veeleisende klanten gaat u voor onze
3-dagschoten-sloten: de bewezen techniek voor
perfecte aandrukkraft over de volledige deur-
hoogte met vergrendeling naar keuze, handmatig
met een sleutel, automatisch of motorisch.

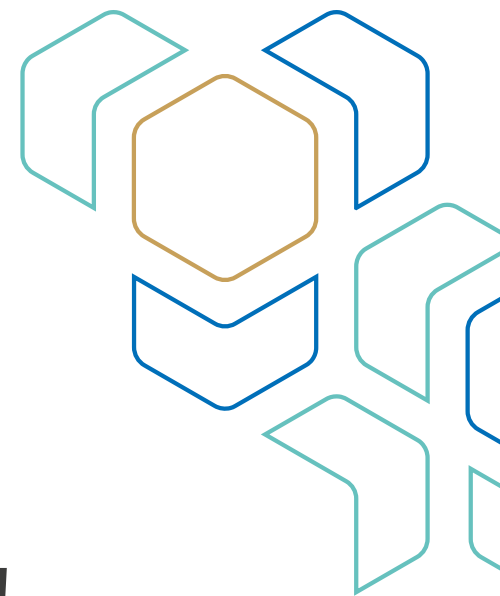

Onze bijzonderheden

Bijzonder is standaard!

U wilt zich onderscheiden van de standaard en iets bijzonders bieden? Dat kan met MACO. Met onze oplossingen vergroot u uw deurcompetentie en punten in de klantadvisering met net dat beetje extra. Het verschil wordt gemaakt door details die de kwaliteit en het gemak verhogen.

Meer daarover leest u op de volgende pagina's.

SLUITEND WERKSTUKPLATFORM
Een opspanplatform voor tijd- en kostenbesparende productieprocessen



Z-TS
Soepelste cilinderslot op de markt





A-TS
Zelfvergrendelend
automatisch slot



M-TS
Snelste motorslot
op de markt

MODULAIR
Eén slot voor elke deurhoogte

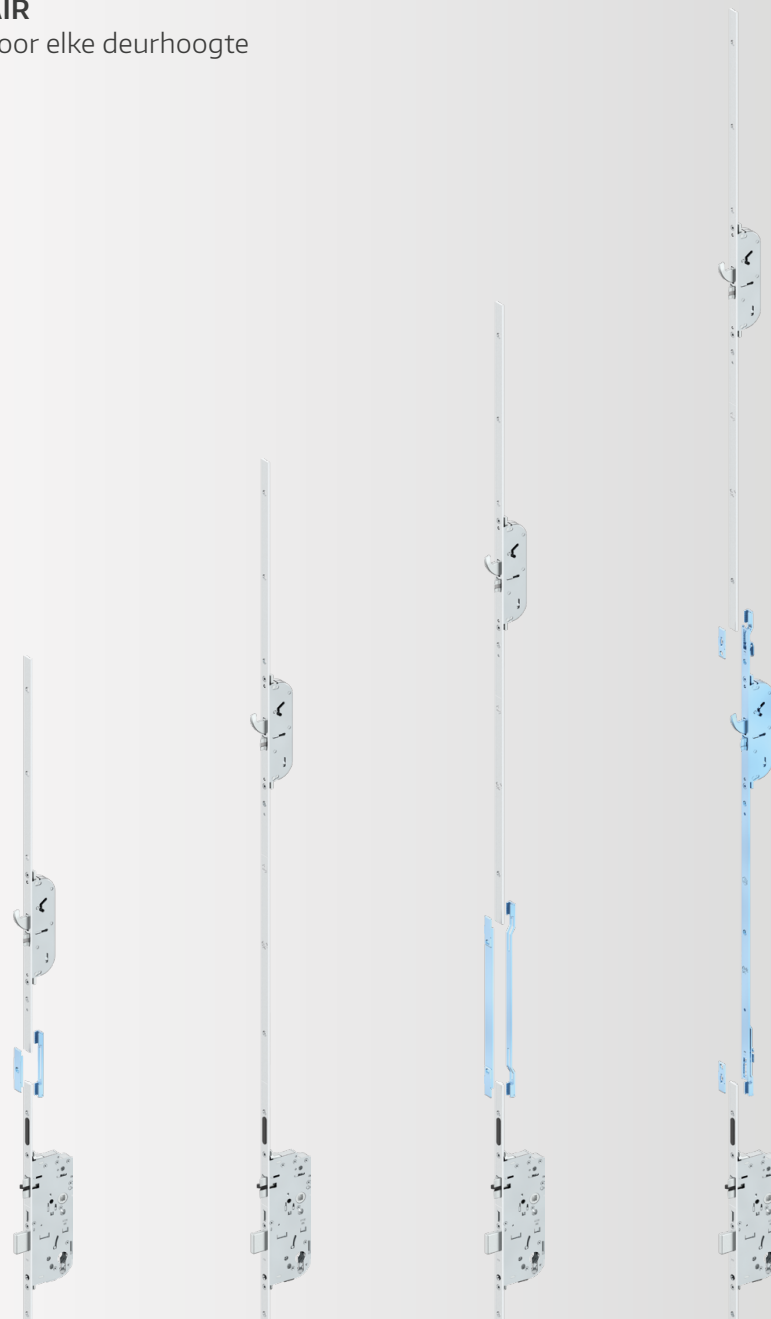

Ons assortiment Uw mogelijkheden

Andere landen, andere gewoontes? Maakt niet uit.
U kunt alle wensen van uw klanten vervullen:
of u nu deursloten met cilinder- of krukbediening,
handmatig of automatisch te vergrendelen, met
toegangscontrole of zonder zoekt.
En het beste voor u: deze veelzijdigheid is gebaseerd
op een eenvoudige verwerking.

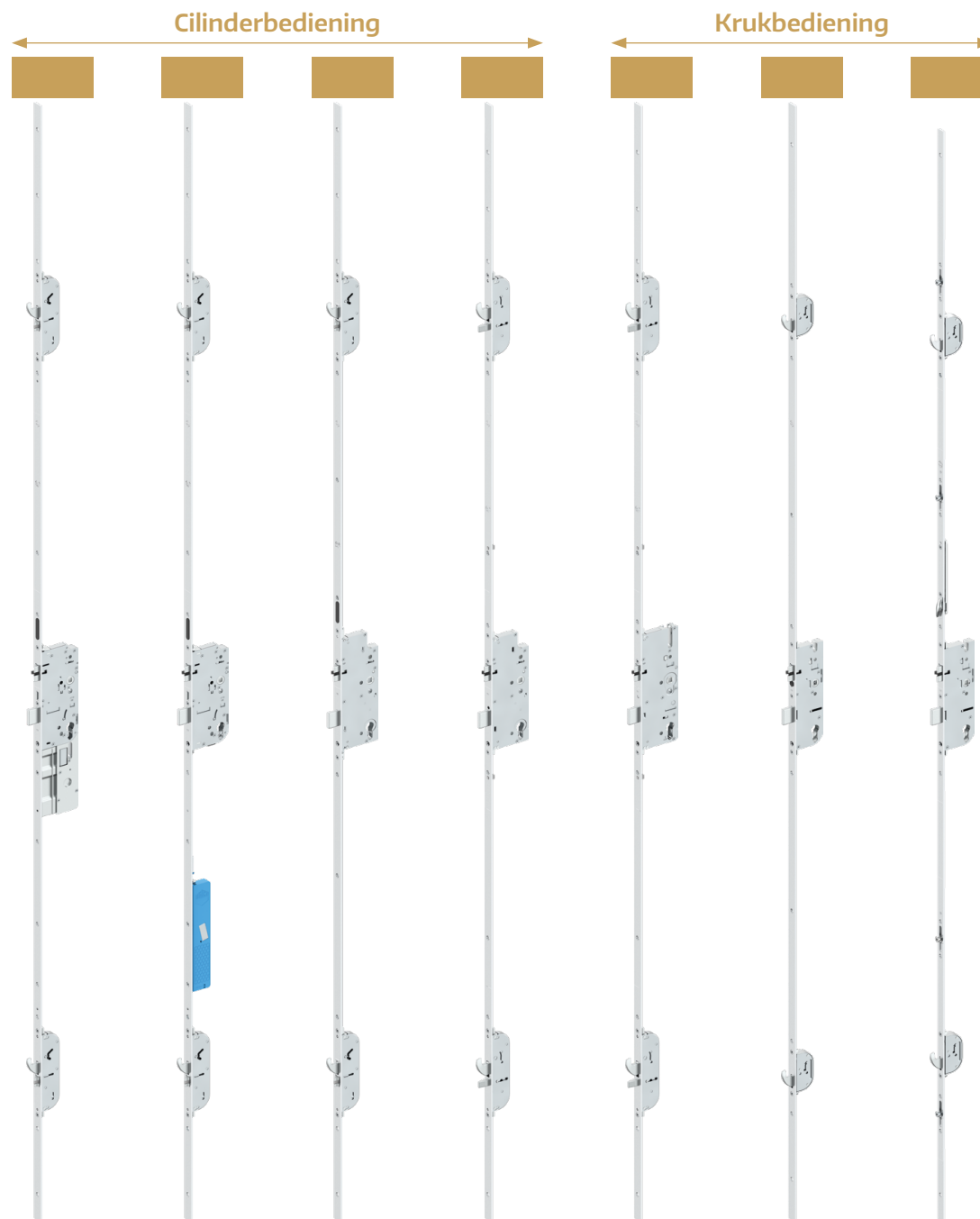

PROTECT

Het assortiment in een overzicht

Centrale slotfunctie	Cilinderbediening					Krukbediening
	M-TS	A-TS	Z-TF	Z-TS	G-TS	
Aandrukkracht	automatisch	automatisch	automatisch	handmatig	handmatig	
Vergrendeling	motorisch	automatisch	handmatig	handmatig	handmatig	
3-schoten-techniek	✓	✓	✓	–	–	
Extra kenmerken	Toegangscontrole	elektronisch	elektronisch	–	–	–
	Sluitbewaking	geïntegreerd	optioneel	optioneel	optioneel	optioneel
	Dagontgrendeling optioneel	motorisch	handmatig	handmatig	–	–
	Modulair	–	✓	–	✓	✓
	RC2-conform	✓	✓	✓	✓	✓

Modulaire lengtes

Hoe hoog is uw deur?

U hoeft niets op maat te maken, ook niet als u van elke deur opnieuw de maat moet opnemen.

Met geselecteerde sloten van het PROTECT-modulesysteem ontwerpt u vanuit een modulair concept waarmee u alle deurhoogtes kunt realiseren – eenvoudig en snel van XS tot XL, tot een hoogte van 3050 mm.

Bovendien optimaliseert u uw efficiëntie: onze slotoplossingen kunt u heel eenvoudig klantspecifiek realiseren, snel monteren en daarbij de voorraad klein houden.

Mogelijk bij A-TS, Z-TS en G-TS.

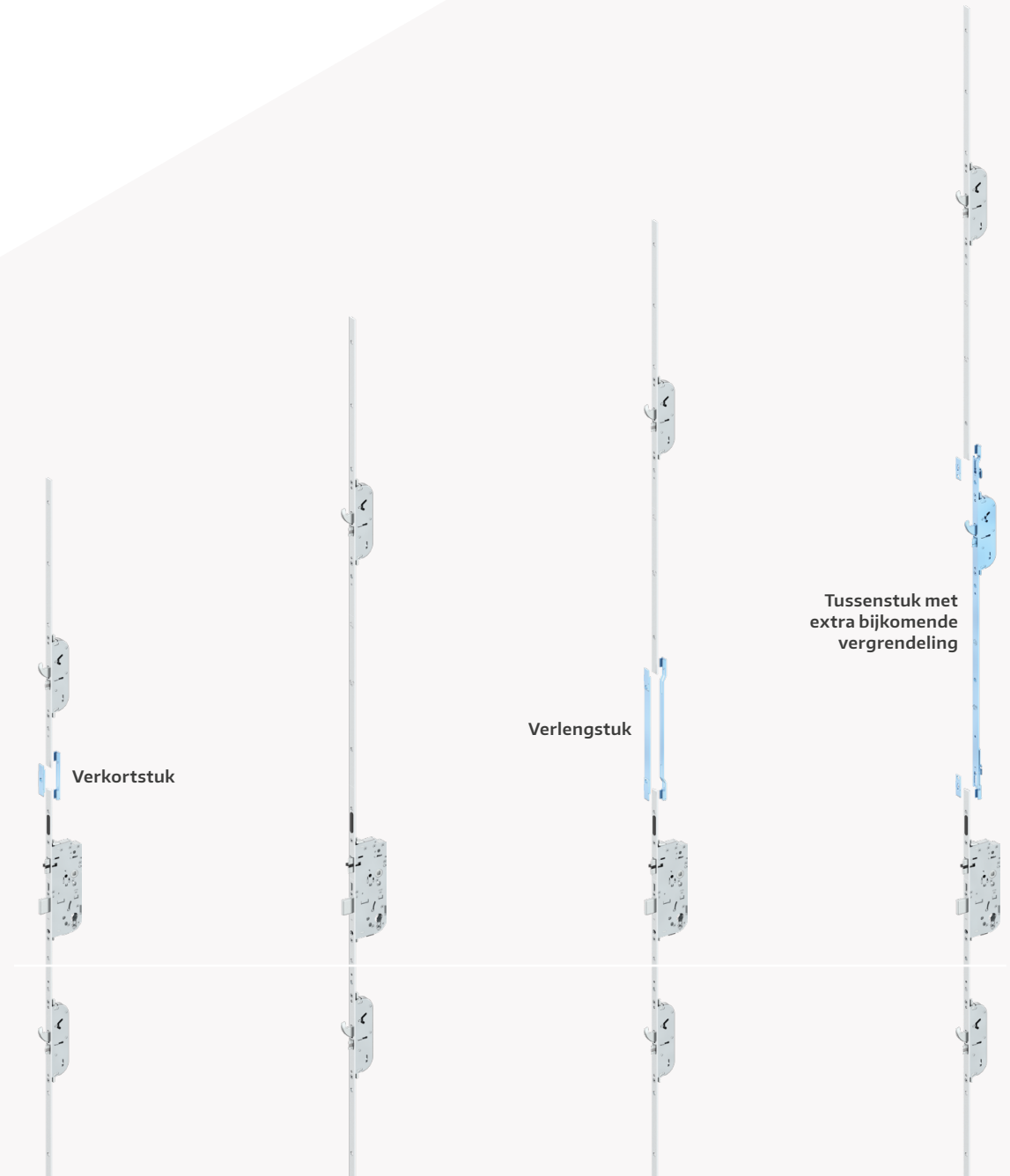

Modulaire veiligheid

Hoe veilig mag het zijn?

Met de MACO-modulair realiseert u flexibel de veiligheidsvereisten van uw klanten.

Extra slot, deurbegrenzer of magneet voor de integratie van een sluitbewaking of extra vergrendelingspunten: Hier is alles mogelijk – dankzij de flexibele toepasbaarheid op de slotplaat. Definieer uw veiligheid.



EXTRA SLOT



MAGNEET
voor sluitbewaking



DEURBEGRENZER



EXTRA VERGREDELING

Het snelste motorslot M-TS

Wilt u comfort en snelheid naar het hoogste niveau brengen? Dan is het snelste motorslot op de markt precies wat u nodig heeft.

Waarom? Omdat drie dagschoten meer aantrek opwekken dan een motor. Mechanisch sluiten door middel van een 3-dagschoten-techniek zorgt voor de perfecte deursluiting, voordat de motor ver- of ontgrendelt.

Dat garandeert een snelle krachtoverbrenging en opent deuren sneller: niet ten laatste omdat de motor direct op de hoofdslotkast is aangebracht en de vergrendelingen direct aanstuurt.

EXCELLENT-LINE:

HET NIEUWE MF-HO PLATFORM;
VAN MECHANISCH NAAR
GEMOTORISEERD



DEURGREEP MET VINGERSCAN

Verbindt het ontgrendelen
met het openen van de deur

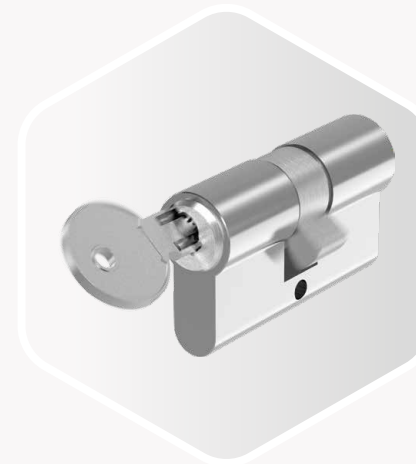

STANDAARD CILINDER IN PLAATS VAN VRIJLOOPCILINDER

Omdat de motor is losgekoppeld
van de cilinder





3-DAGSCHOTEN-TECHNIEK

Voor hoge sluitkracht en energiebesparing

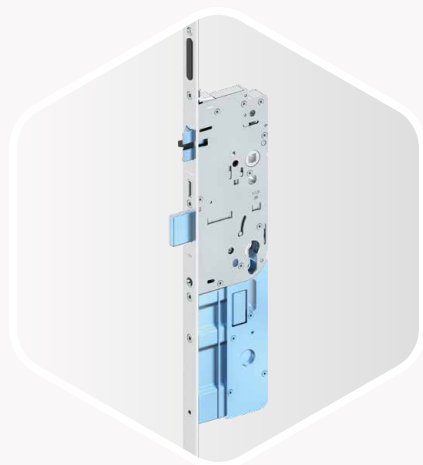

MOTOR DIRECT OP DE HOOFDSLOTKAST

Dat maakt het slot zo snel en stil en er is slechts één frezing nodig

Wat u nodig heeft – alles voorbereid

- › Combineer alles wat de moderne deur tegenwoordig nodig heeft: veilige vergrendeling, veelzijdige openingsoplossingen en geïntegreerde sluitbewaking – smart-home-compatibel. Dat is techniek op het hoogste niveau.
- › De sluitbewaking is standaard geïntegreerd in de M-TS. Adapter, kabelovergang en stootcontact completeren de uitrusting.

Het zelfvergrendelende automatische slot A-TS

Dichttrekken en op drie punten vergrendelen, zonder te hoeven afsluiten? Dat is voor elke deur praktisch. Door verzekeringen erkend en VdS-gecertificeerd.

Met het unieke automatische slot, waarbij ook de blokkeergrendel vergrendelt, onderscheidt u zich van de concurrentie. De drie dagschoten zorgen voor automatische aandrukkracht, voordat door middel van magnetische triggers 2 haken en nachtschoot voor de vergrendeling zorgen.

U wilt de A-TS motorisch of zonder sleutel ontgrendelen? Dan voegt u gewoon een motor toe.

EXCELLENT-LINE:

HET NIEUWE MF-HO PLATFORM;
VAN MECHANISCH NAAR
GEMOTORISEERD



GEMAKKELIJK OPENEN

Met vingerscan of keypad



3-DAGSCHOTEN-TECHNIEK

Regelt de aantrek gescheiden van de vergrendeling



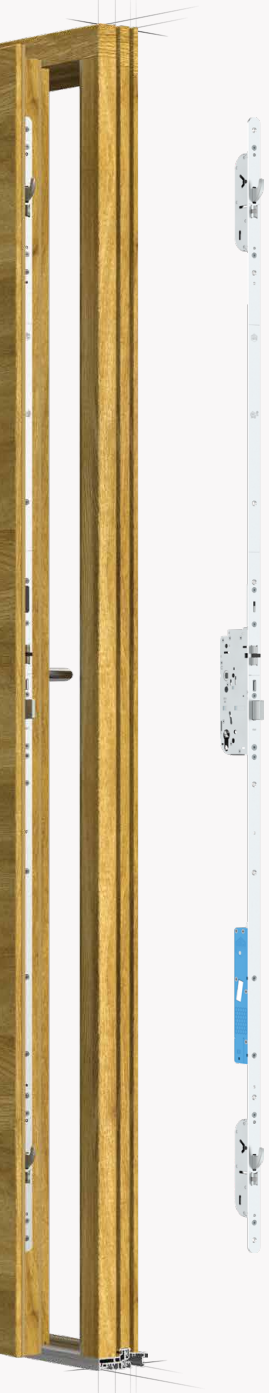

NACHTSCHOOT

Beweegt automatisch naar buiten en vergrendelt zonder sleutel



DAGSTANDFUNCTIE

E-opener plaatsen en pen in de slotplaat activeren



MOTOR
voor A-TS Comfort

A-TS smart-home-ready

- › U wilt veilig vergrendelen combineren met comfortabel openen? Dan vult u de A-TS eenvoudigweg aan met de motor en combineert deze met stekkerklare toegangsooplossingen.
- › Natuurlijk kan dat ook smart-home-ready. Gewoon aanvullen met sluitbewaking met vergrendelingscontact en integreren in standaard alarminstallaties of smart-homesystemen – VdS-gecertificeerd.

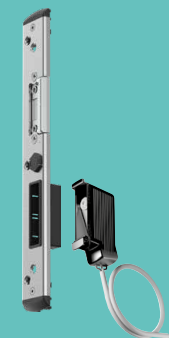

Het halfautomatische deurslot Z-TF

Het meerpuntsslot met 3 dagschoten zorgt voor de perfecte aandrukkraft en zacht, veilig sluiten. Automatisch dicht, maar handmatig vergrendelbaar – dat maakt dit beproefde slot tot de klassieker binnen de PROTECT-serie.

In de nieuwe uitvoering met multifunctionele schoten- en hakenvergrendeling (MF-HO) is hij gebaseerd op hetzelfde platform als de Excellente sloten A-TS en M-TS en laat productievarianten toe waarmee u kunt pieken.

EXCELLENT-LINE:

HET NIEUWE MF-HO PLATFORM;
VAN MECHANISCH NAAR
GEMOTORISEERD



DAGSCHOOT

Voor geluidsarm en zacht sluiten



EENVOUDIGE DAGONTGREDELING

Met slechts 1 elektrische opener in plaats van drie





STOLPVLEUGELBEDIENING
Voor tweedelige deuren

Eén sluitwerkplatform voor vele sloten

- › Waarom moeilijk doen als het ook gemakkelijk kan? Of het nu halfautomatisch, automatisch of mechanisch gaat – elk slot op MF-HO-basis is gebaseerd op hetzelfde slotenprogramma. Produceer ook A-TS en M-TS op dezelfde basis en verhoog uw productiviteit.

Het soepelste slot op de markt Z-TS

Het Z-TS-slot bewijst zichzelf zeker als het soepelste cilinderslot op de markt.

Het loopt en loopt als een Zwitsers uurwerk.

Zo soepel als hij wordt gemaakt door tandwielen en krukschoot, zo veilig is hij: bijzonder inbraakwerend in de combinatie van hoofdslotkast en vier aanvullende slotkasten met Pen-haak-combinatie.

Hij is zo veilig dat hij als eerste deurslot is opgenomen in het fabrikantoverzicht van de Duitse politie voor inbraakwerende producten.



PREMIUM-LINE:

HET PEN-HAAK CONCEPT;
HOGE KWALITEIT, ZEER LICHTE
BEDIENING, VEILIG EN DICHT

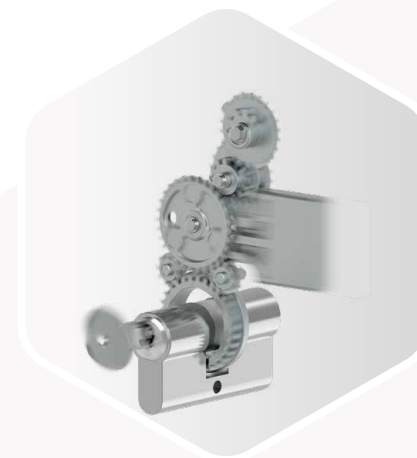

SOEPELE TANDWIELEN –
Hoogwaardige kwaliteit en
slijtvast

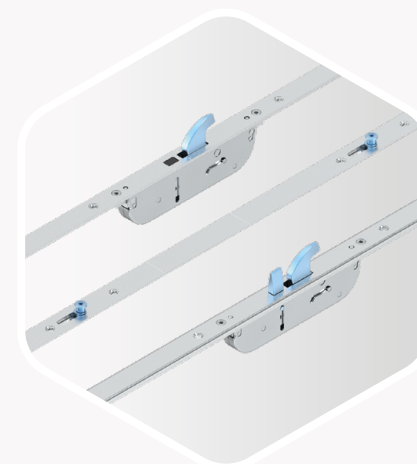

VERGREDELING
Met haken en pennen of veiligheids-
nokken



**IN LENGTE VARIABLE
DIVERSE LENGTE EINDSTUKKEN**

Voor tweedelige deuren



SLUITSTUKPLATFORM

Met één sluitstukplatform voor alle materialen en alle sluitcombinaties kunt u tijd en geld besparen tijdens de productie.

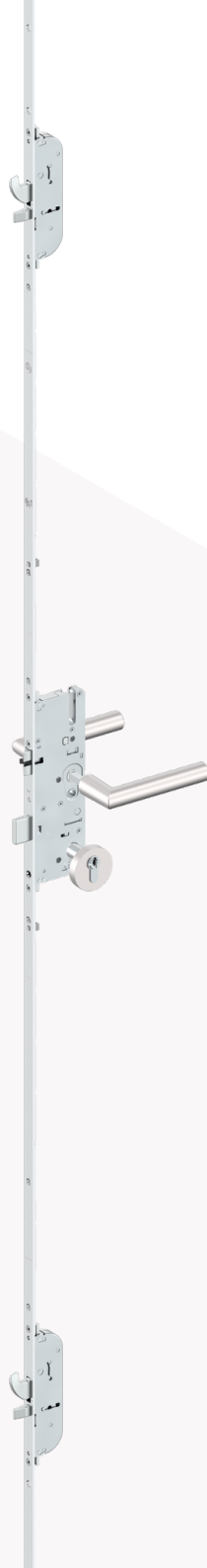

PREMIUM-LINE:

HET PEN-HAAK CONCEPT;
HOGE KWALITEIT, ZEER LICHTE
BEDIENING, VEILIG EN DICHT

Het deurslot met krukbediening G-TS

G-TS is de verkooptopper onder de sloten met krukbediening. Net zoals de Z-TS biedt ook het G-TS-moduleslot veel verschillende functies voor individuele wensen bij een hoge standaardisering.

Realiseer dankzij de verschillende, combineerbare slotplaatmodules deurhoogtes tot 3050 mm en rust deze uit met haak-penvergrendeling, magneet voor sluitbewaking of een deurbegrenzer. En met corrosiewerende hulzen voor de slotkasten heeft u ook een speciale oplossing voor jarenlange functionaliteit en geacetylerde houtsoorten.

Verzorg met verschillende aanvullende elementen uw volledige slotprogramma met een minimale voorraad.

Vergrendeling? Welke past bij uw deur?

Elke vergrendeling heeft een doel en heeft haar sterke punten. Welke geschikt is voor welk slot en wat de verschillen zijn, ziet u hier.

Of vraag het aan uw MACO-adviseur.



VEILIGHEIDSNOKKEN



MF-HO
Multifunctionele dagschoten met haak



HO-BO
Pen-haak

3 dagschoten met haakvergrendeling voor het Excellente slot

- › 3 multifunctionele dagschoten met 2 haken naar boven uitschuivend (MF-HO) zijn de perfecte combinatie voor maximale veiligheid en comfort.
- › De multifunctionele dagschoot genereert de hoogste aandrukkraft. De haken die in de sluitplaat grijpen, zorgen voor een nog betere inbraakwering en soepel sluiten.
- › Standaard bij M-TS, A-TS en Z-TF.

Haak, pen, of beide? Een kwestie van smaak! De sluitposities blijven hetzelfde

- › De haken (HO) zorgen voor maximale inbraakwering, de pennen (BO) voor meer tolerantie bij de het freeswerk. Alternatief kunnen haken en pennen (HO-BO) worden gecombineerd: interessant als extra veiligheidsvariant met tot 9-voudige vergrendeling.
- › Welke vergrendeling u ook kiest, de sloten blijven hetzelfde.

BASIC-LINE:

PROTECT INDUSTRY (PTI)
CONCEPT; SMAL ASSORTIMENT,
EENVOUDIG, VEILIG EN DICHT



PREMIUM-LINE:

HET PEN-HAAK CONCEPT;
HOGE KWALITEIT, ZEER LICHTE
BEDIENING, VEILIG EN DICHT



EXCELLENT-LINE:

HET NIEUWE MF-HO PLATFORM;
VAN MECHANISCH NAAR
GEMOTORISEERD



Veelvoud, heel eenvoudig

- › Onze vergrendelingen MF-HO, haken, pennen of haken met pennen gecombineerd, u kunt ze allemaal met een en hetzelfde sluitwerkprogramma realiseren. Dat vergemakkelijkt de verwerking voor u en optimaliseert uw voorraden.
- › U wilt uw klanten ook een dagstand bieden? Met het MF-HO-platform kunt u deze met slechts één elektrische opener voor drie dagschoten realiseren. Praktischer is niet mogelijk.

Vele sloten

Eén sluitwerkplatform

Een sluitwerkplatform voor alle sloten met multifunctionele dagschoten en haken, alleen haken, pennen of een haak-pen-combinatie maakt een tijd- en kostenbesparend productieproces voor u mogelijk. Waarom?

Freesmaten, schroef- en boorpatronen zijn hetzelfde, evenals de kastposities, dat vergemakkelijkt de machine-instelling, vermindert de complexiteit bij de voorraad en logistiek. Bovendien garandeert dit een efficiënte productie. Zeer flexibel door standaardisering.

M-TS

A-TS

Z-TF

Z-TS

G-TS



ALUMINIUM



HOUT

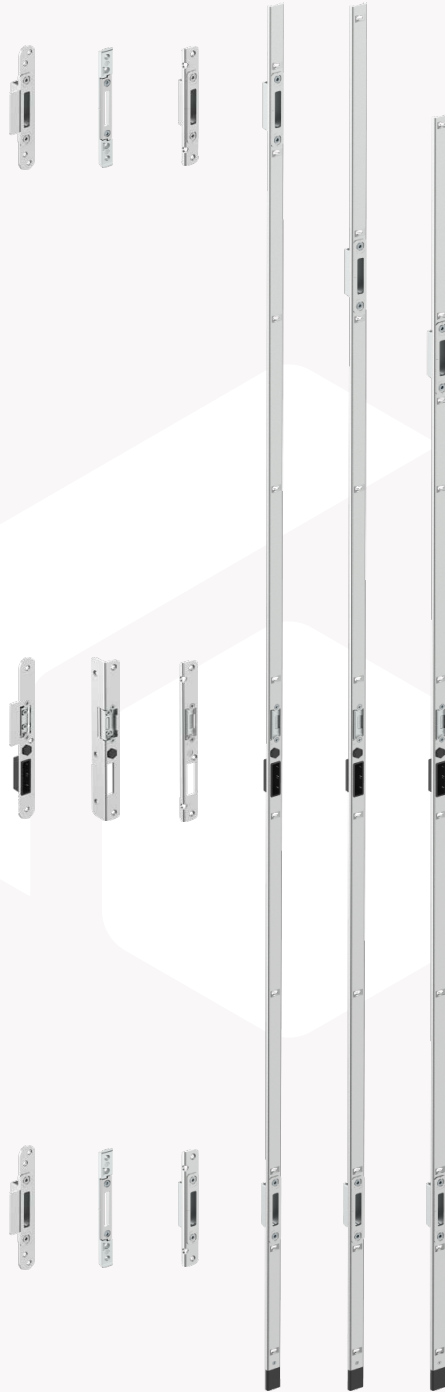

KUNSTSTOF



Het oog wil ook wat

Voorplaatvarianten die gezien mogen worden

De voorplaat is meer dan gewoon een afdekking in de deur. Ze vormen de optiek in de sponning en zijn voor verschillende systemen en profielgeometrieën verkrijgbaar in de afgebeelde varianten. Van links naar rechts: Hoed-, ronde, vlakke en U-voorplaat.

De unieke hoedvoorplaat verheft het deurslotuiterlijk naar het hoogste niveau en is de beste vriend van de verwerker, want hij verbergt onnauwkeurige freessnedes. Deze verdwijnen onder de trapeziumvormige overslag en vuilafzettingen behoren tot het verleden.

Bovendien is hij lonend op gebied van veiligheid, want hij verhoogt de stabiliteit en de testen inzake inbraakwerendheid vallen nog beter uit.





Rvs voorplaat

U produceert aluminium systemen? Dan zijn geselecteerde deursloten met rvs voorplaat in hoogwaardige, geborstelde afwerking precies wat u zoekt – verkrijgbaar als U-voorplaat.

Veilig sluiten? Veilig openen!

Veiligheid is niet alleen bij het vergrendelen belangrijk. Met de nieuwe automatische- en motorsloten worden toegangsopties geïntegreerd waarmee uw klanten de deur zonder sleutel kunnen openen.

Keypad of vingerscan plaatst u eenvoudig in het deurblad. Dankzij de aanwezige stekerverbindingen tussen motor, bedienings- en regeleenheid kunt u deze eenvoudig monteren. Door de in het deurblad geïntegreerde regeleenheid zijn ze ook beschermd tegen manipulatie.

Adapters, stekkerklare kabelovergangen of stootcontacten voor de stroomoverdracht completeren het productaanbod.



KEYPAD
Keypad met maximaal 99 getalvolgordes



TOUCHKEY
Met vingerscan openen en tot 99 vingerafdrukken aanleren





Een smartphone? Ja, voor het openen en beheren van de toegang.

De deur kunnen openen met je mobiele telefoon is een duidelijke must voor het slimme huis. Maar er zijn nog meer voordelen.

Uw klanten willen verschillende gezinsleden binnenlaten, van klein tot groot en tijdelijke toegang verlenen aan vrienden, familieleden of de burenen? Met moderne toegangsopties zoals de MACO smartphone app is dit heel eenvoudig.

Met de extra functies zoals kinderslot, dagelijkse ontgrendeling of eenmalige sleutel voor de vakman kan de toegang snel en eenvoudig worden uitgebreid of beperkt – precies zoals nodig. Ondanks het brede scala aan functies heeft de gebruiker een volledig overzicht en controle over de hoofd- en zij-ingangdeuren: In het logboek wordt het volgende weergegeven.

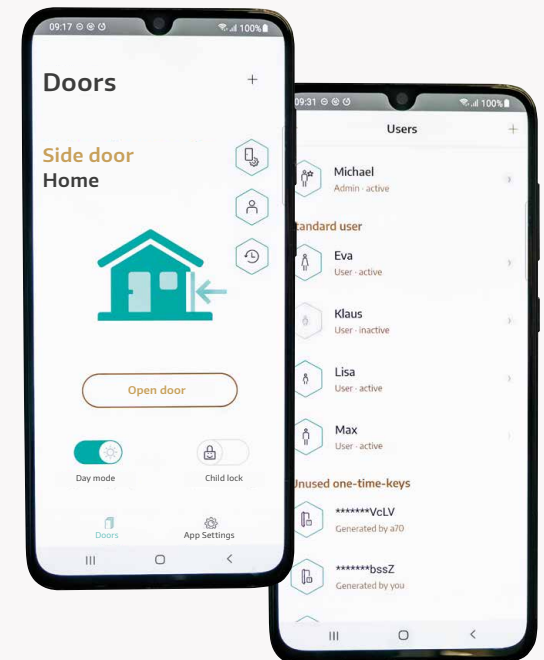
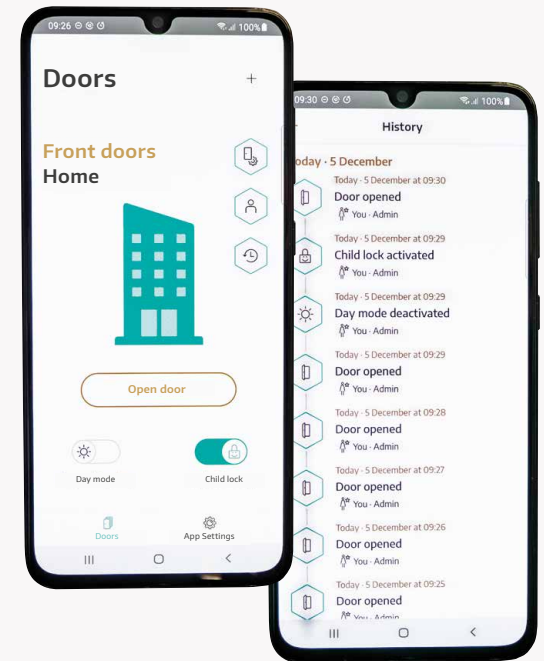



Service 360 graden

Met MACO bent u verzekerd van een betrouwbare partner voor uw beslag. Dat betekent ook dat u van ons altijd 'dat beetje extra' kunt verwachten: profiteer van onze service en competenties. U wilt op technische support vertrouwen? Of zoekt u misschien wel een beslagsoftware als interface voor uw raambouwprogramma? Dan bent u bij MACO aan het juiste adres.





Beslag Gemakkelijk vinden

Geen angst voor de beslagjungle: MACO biedt u een omvangrijke documentatie die u door het montageproces leidt. In handleidingen, brochures en productinformatie wordt eenvoudig uitgelegd wat er van belang is. Omdat wij niet alleen uw leverancier, maar ook uw partner zijn.

Niet zoeken Vinden

U hebt informatie over onze producten en systeemoplossingen nodig? Onze website www.maco.eu is beschikbaar:

Klik onder het menupunt 'Downloads' door montage-instructies, onderhoudshandleidingen, productbladen en brochures. Bij MACO zoekt u niet – u vindt.



Garantie? Gegarandeerd!

Bij MACO krijgt u voor veel producten een functionaliteitsgarantie van tien jaar. Ook kunt u op onze ervaring vertrouwen als het om corrosiebescherming gaat: deze is het resultaat van onze bijzondere afwerkingskwaliteit. Dit maakt een garantie van 15 jaar mogelijk (tien jaar bij accoya- of eikenhout).



Veilig? Zeker weten!

Opdat dieven buiten blijven: MACO is uw expert als het om inbraakpreventie gaat en biedt een omvattend veiligheidsconcept op de beslagmarkt. Wij voeren samen met klanten testen bij gerenommeerde testinstituten uit en ondersteunen u met onze expertise.



Uw verzoek Ons advies

Onze buitendienst is uw eerste contactpersoon. Hij adviseert u m.b.t. productoplossingen en helpt u verder als u vragen heeft. Hierbij wordt hij ondersteund door onze technische klantenservice alsmede door onze interne systeemadviseurs: u krijgt telefonisch snel en professioneel hulp. Zo wordt u te allen tijde uitstekend geholpen.

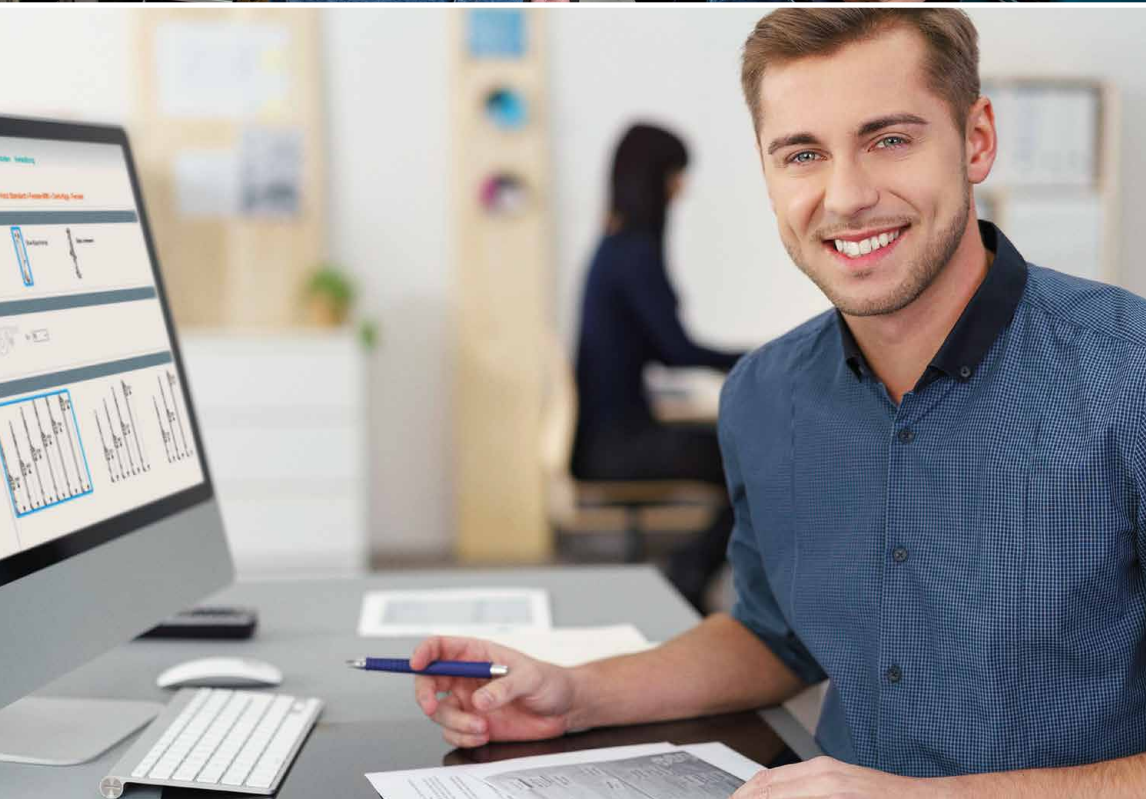

Gegevens? Altijd bij de hand

TOM staat bij ons voor 'Technische onlinecatalogus MACO'. Hier vindt u wat u voor de juiste verwerking van het beslag nodig heeft – bijvoorbeeld artikeltabellen, tekeningen of beslagsamenstellingen. En met MACO WinPlus hebt u de beschikking over een unieke beslagsoftware: deze vormt de koppeling met uw raambouwprogramma.

U wilt alles van één aanbieder?

Bij ons krijgt u complete oplossingen voor uw hefschuif, ramen en deuren – voor hout, kunststof en aluminium. Ontdek ons veelzijdige systeemaanbod, inclusief omvangrijke service. Ontdek meer op onze website www.maco.eu of neem contact op met uw MACO-adviseur.

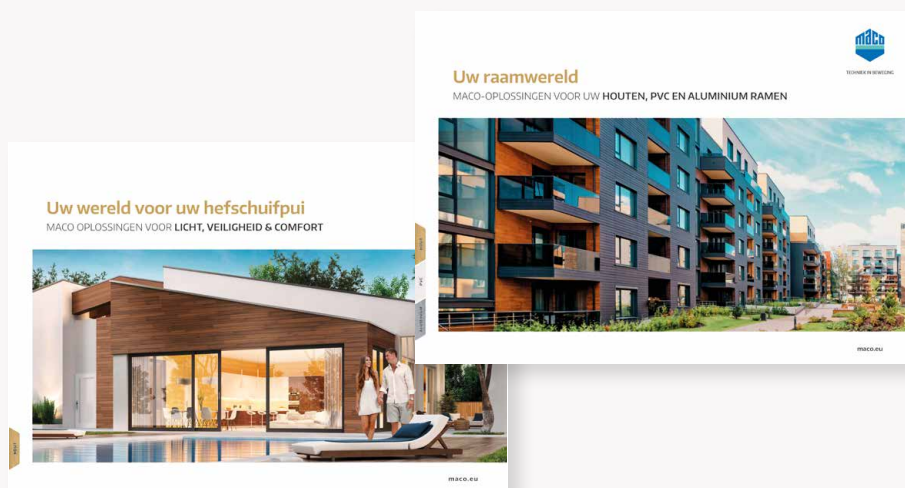

MACO bij u in de buurt:

www.maco.eu/contact



Dit document wordt voortdurend herzien.
De actuele versie vindt u op <https://www.maco.eu/assets/759507>
of scan de QR-code.

Opgesteld: 02/2020, aangepast: 20.02.2023
Bestelnummer 759507
Alle rechten en wijzigingen voorbehouden.