



LA TECHNOLOGIE
QUI ÉVOLUE

Vos levants-coulissants

SOLUTIONS MACO POUR VOS GRANDES SURFACES DE **PVC ET ALUMINIUM**



PVC

ALUMINIUM

Sommaire

Votre monde levant-coulissant	3
Entrez et venez nous voir	
Nos variantes de système	9
Votre diversité pour le PVC	
Nos variantes de système	21
Votre diversité pour l'aluminium	
Notre catalogue	29
Venez nous découvrir	
Service	37
à 360°	



Votre monde levant-coulissant Entrez et venez nous voir

Bienvenue chez MACO ! Avec nos ferrages, vous réaliserez les projets en éléments levants-coulissants rêvés par vos clients. Votre choix, c'est le PVC ou l'aluminium ? Excellente décision, qui amène la nature dans la maison.



Le bien-être ? Sans frontières

De grandes surfaces vitrées créent une sensation d'espace sans limites et inondent la maison de lumière. Mais en quel matériau la porte levant-coulissante doit-elle être fabriquée ? Doit-on choisir ? Qu'il s'agisse de PVC ou d'aluminium - chez MACO, vous trouverez des solutions de ferrures pour tous les matériaux.

Le PVC est un véritable matériau miracle. Il convainc par sa longévité et sa robustesse. De plus, il est le matériau le moins cher du marché des fenêtres et des portes.

Et l'aluminium ? Celui-ci est devenu incontournable dans l'architecture moderne. L'architecture ne peut plus s'en passer : son aspect contemporain et sa résistance aux intempéries sont convaincantes. De plus, ce matériau durable est le caméléon de l'aménagement et convient parfaitement à des grandes surfaces vitrées.





Premium À tous égards

Avec RAIL-SYSTEMS, nous vous proposons des ferrages haute qualité pour vos grandes surfaces en PVC et aluminium. Réalisez ainsi les envies d'habitat contemporain : Créez les variétés d'aménagement qui donneront vie à tous les souhaits ou presque. Proposez par exemple à vos clients des designs modernes avec encadrement discret pour un regard inaltéré ouvert au monde. Faites de plus la différence en proposant accessibilité totale, confort et sécurité : MACO a pour vous les composants adéquats.



Bien pensé De bout en bout

Avec MACO, vous pouvez faire confiance à la longévité et la haute qualité de vos ferrages et ce n'est pas tout : MACO vous assiste dans la construction de vos portes coulissantes conformes aux normes, remarquables en matière de sécurité.

Ensemble, nous trouverons la solution idéale pour votre client : Notre réflexion est globale et nous ne vous livrons pas de simples pièces mais des systèmes de ferrage aboutis.

Profitez de notre système modulaire bien pensé qui vous offre la liberté de conception pour vos portes en PVC et en aluminium.



Simple comme un jeu d'enfant

Notre système modulaire

Toutes les portes levantes-coulissantes sont différentes, car chacun voit son confort, sa sécurité et son budget différemment.

Avec nos systèmes polyvalents, nous vous armons pour toutes les exigences : nos ferrures de qualité sont parfaitement adaptées à tous les profilés reconnus.

Vous n'avez cependant pas besoin de réinventer la roue : Pour les systèmes les plus courants, MACO vous propose des solutions étudiées « prêtes au montage ».





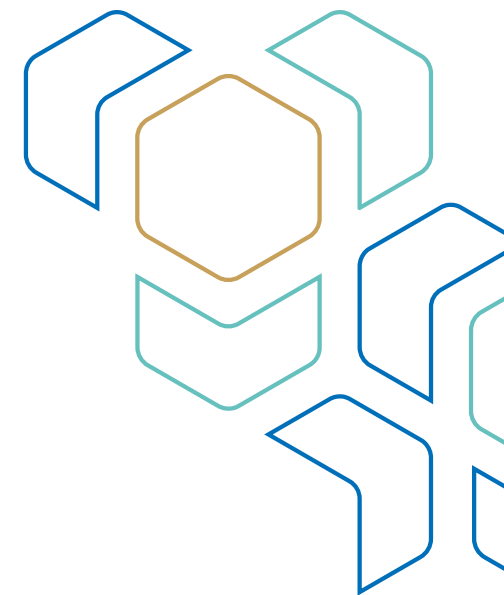

Nos variantes de système Votre diversité pour le PVC

Durable, résistant aux intempéries - et pourtant bon marché. Voilà ce qui caractérise le PVC, un matériau très apprécié. Dans les pages suivantes, nous vous indiquons les composants dont vous avez besoin pour vos systèmes levants-coulissants - de « Basic » à « Premium ».

Découvrez nos modèles de système.

SYSTÈME LEVANT-COULISSANT PREMIUM

Un plus dans la maison

Le modèle haut de gamme « Panorama » pour PVC est votre choix si vous recherchez des ferrures invisibles et des dormant étroits. Le système bien pensé permet un maximum de confort et d'accessibilité - le moteur en applique disponible en option attire particulièrement l'attention. Sans oublier le « HS MACO Comfort close » : celui-ci freine le vantail et le tire automatiquement en position de fermeture - une légère poussée suffit. Et le « HS MACO Comfort stop » amortit la butée.

Tout ce dont vous avez besoin Notre catalogue

- › Crémone à crochets cachée
- › Poignée en acier inoxydable
- › Kits pour chariot avec brosses
- › Rail de roulement plat
- › Rail de guidage affleurant pour une meilleure efficacité énergétique

Différence par rapport à la version « Standard »

- › Crémone à crochets cachées
- › Solutions pour vitrage fixe
- › HS MACO Comfort drive (Moteur)
- › HS MACO Comfort close / stop



HS COMFORT CLOSE / STOP

Peut être installé ultérieurement - préserve la structure du bâtiment, freine le vantail coulissant en toute sécurité



CRÉMONE CACHÉE

Bel aspect, plus de risque de blessures





Systemes levants-coulissants motorisés

Déplacer 300 kilogrammes simplement avec un bouton ? Pas de problème avec notre moteur ! Notre moteur en applique HS MACO Comfort drive peut le faire. L'équipement ultérieur est possible à tout moment.

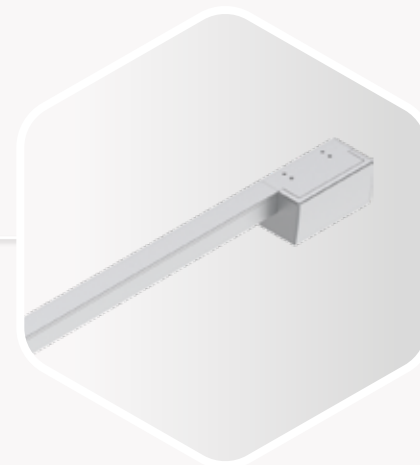

HS COMFORT DRIVE
Version avec moteur en applique

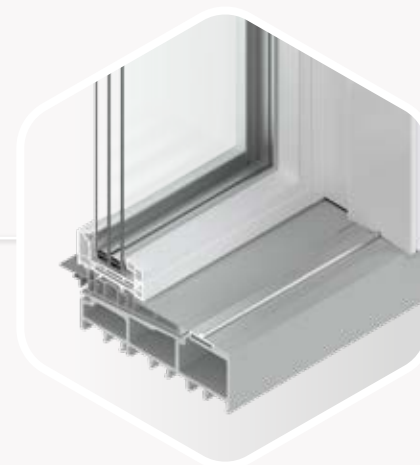

SEUIL STRUCTURÉ
Vitrage fixe : pour réaliser de grandes surfaces vitrées

SYSTÈME LEVANT-COULISSANT STANDARD

Le grand classique

Vous préférez la voie médiane ? Alors optez pour la version standard de votre système levant-coulissant : l'équipement de base est ici complété, entre autres, par l'assistance à l'ouverture et le goujon de verrouillage avec position de ventilation. Ainsi, les intrus restent à l'extérieur - seul l'air frais entre.

Tout ce dont vous avez besoin Notre catalogue

- › Crémone pour goujons de verrouillage
- › Poignée en différente variante de couleur
- › Kits pour chariot avec brosses
- › Garniture d'étanchéité
- › Profil intermédiaire d'étanchéité avec renvoi d'eau

Différence par rapport à la version « Basic »

- › Chicane PVC pour une meilleure efficacité énergétique
- › Goujons de verrouillage avec position d'aération sécurisée
- › Assistance à l'utilisation
- › Chariot supplémentaire 400 kg



**ASSISTANCE
À L'OUVERTURE**
Permet de soulever
le vantail en toute légèreté



GOUJONS DE VERROUILLAGE
Avec position
d'aération sécurisée

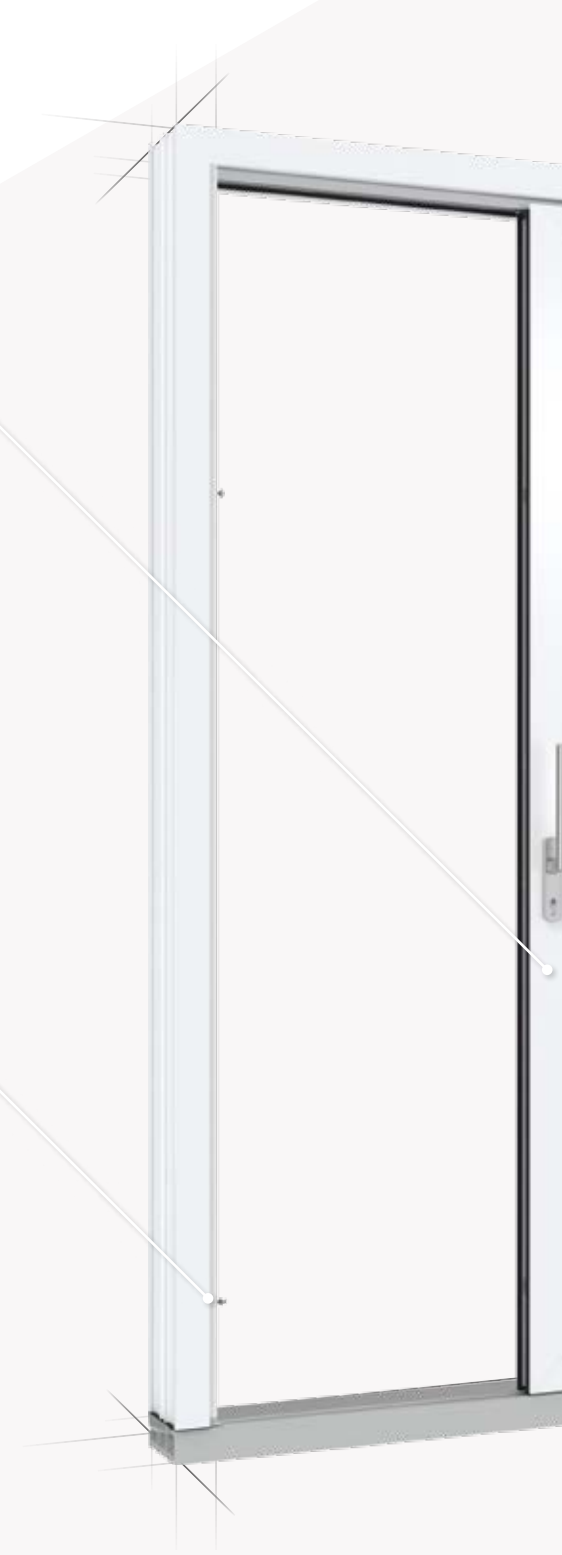



**CHARIOTS
SUPPLÉMENTAIRES**

Réduit la force d'utilisation -
important pour des ouvrants
à partir de 300 kg

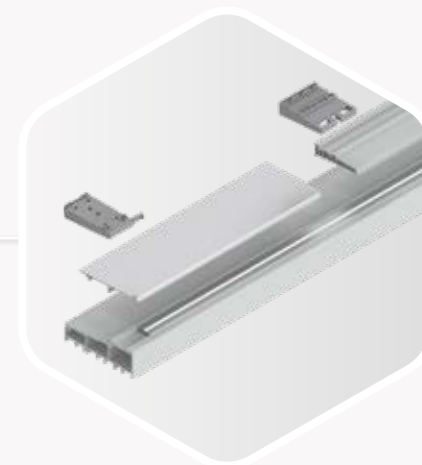

**SEUIL STRUCTURÉ
EN PLASTIQUE RENFORCÉ
EN FIBRES DE VERRE**

Pour le drainage et l'augmenta-
tion de l'efficacité énergétique

SYSTÈME LEVANT-COULISSANT BASIC

Faisons simple

Petit investissement, grand effet : vous voulez une porte levant-coulissante en PVC ? Alors la version de base est votre choix. Particulièrement confortable pour vous en tant que fabricant : la barre de liaison à l'extérieur de la chambre ainsi que les cales emboîtables pour le chariot et la crémone. Difficile de faire un montage plus simple. Et il ne faut pas non plus oublier : La crémone à goujons permet une grande reprise de tolérance.

Tout ce dont vous avez besoin Notre catalogue

- › Crémones à verrouillage à goujons
- › Poignée en différentes variantes de couleur
- › Kits pour chariot sans brosses



**GOUJONS
DE VERROUILLAGE**
Adapté à chaque profil -
durabilité éprouvée



CRÉMONE STANDARD
Unique sur le marché,
la crémonne recouvre
complètement le bord
du vantail

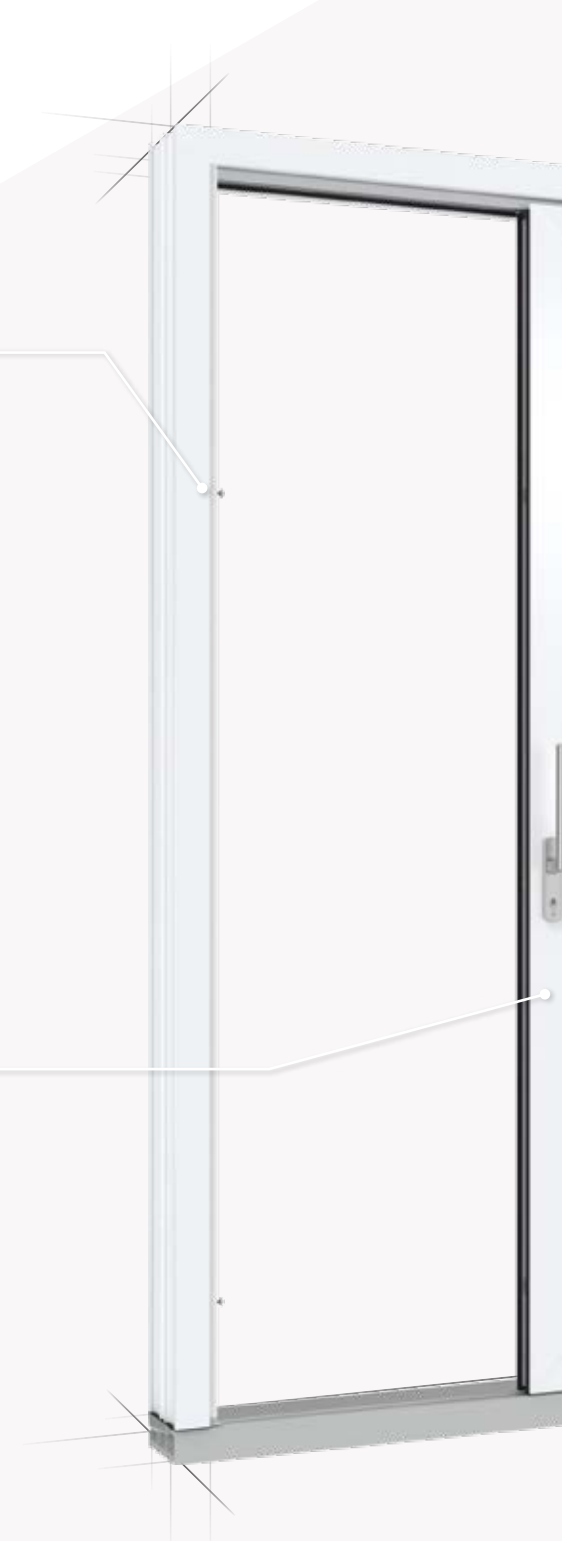

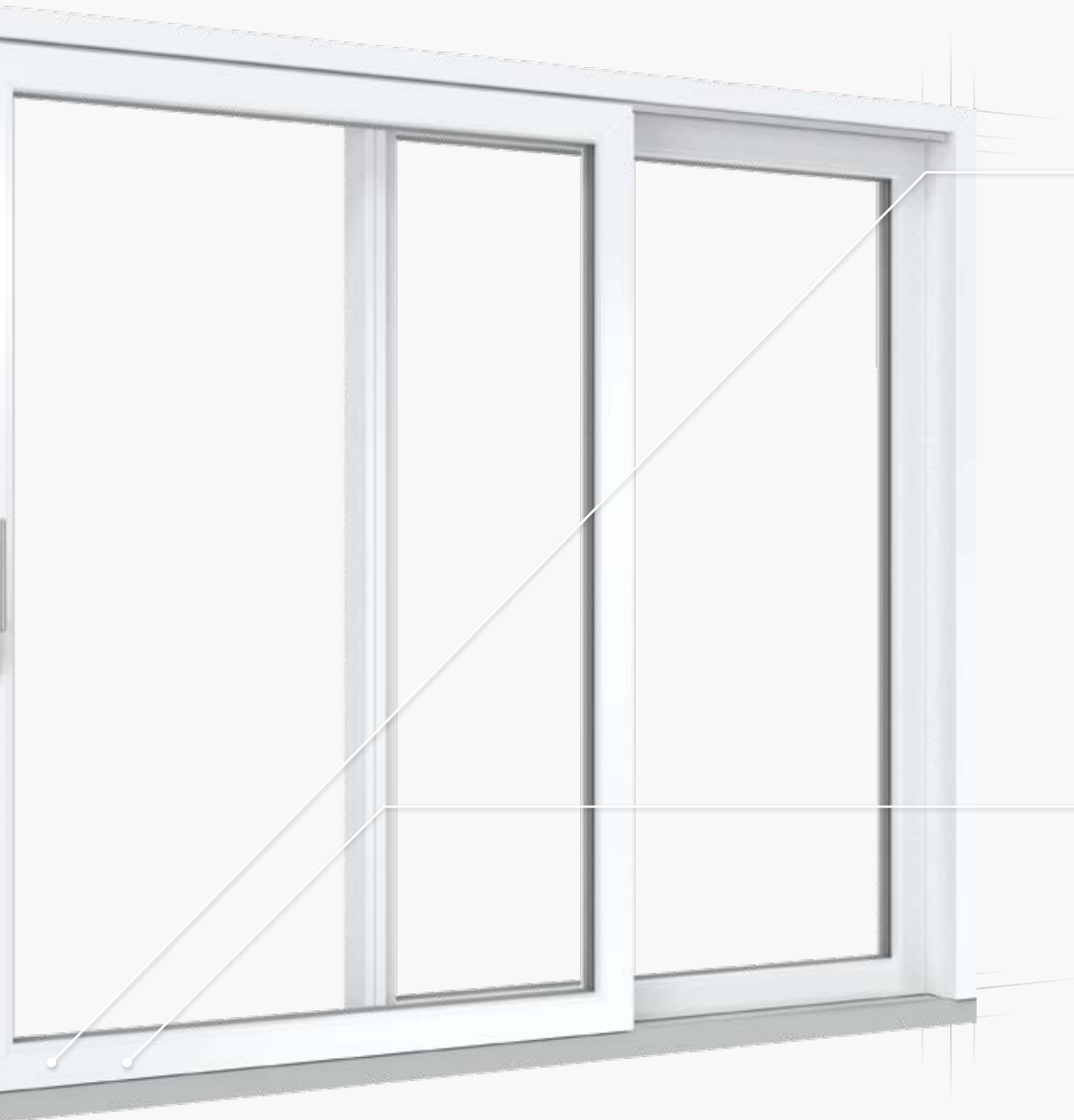

CALES EMBOÎTABLES
Montage facile et sûr



**TRINGLE DE LIAISON
À L'EXTÉRIEUR DE LA CHAMBRE**
Fixation par complémentarité
de forme et de force : La liaison
empêche durablement
le frottement du vantail

RÉSISTANCE CLASSE 2

Certificat polyvalent

Des portes levants-coulissantes qui répondent à la norme de sécurité Résistance de Classe 2 ? Avec MACO, vous les fabriquez très facilement : il vous suffit de compléter votre porte avec les accessoires RC2. Et le meilleur dans tout cela : utilisez le programme de certification MACO en toute sérénité - vous vous épargnez ainsi des frais de test tout en profitant d'une liberté totale. Concevez donc votre élément RC2 comme votre client le souhaite. Votre interlocuteur MACO se fera un plaisir de vous informer sur les profilés PVC que nous avons déjà dans notre portefeuille de certification.

Tout ce dont vous avez besoin

Accessoires RC2

- › Verrouillage central avec accrochage
- › Verrouillage supplémentaire côté crémone
- › Protection contre le perçage pour sécuriser le boîtier
- › Cylindre pour verrouiller le mécanisme
- › Dispositif anti-dégondage de l'ouvrant

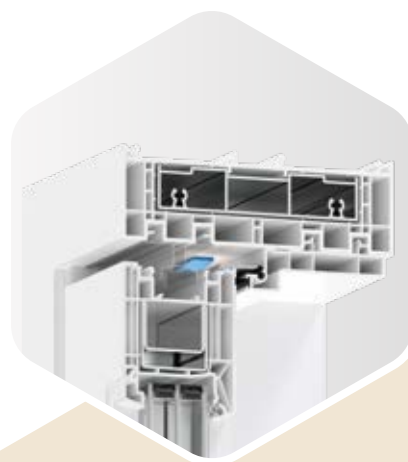

ANTI-DÉGONDAGE

Empêche que le vantail coulissant ne soit soulevé au-dessus du seuil plat

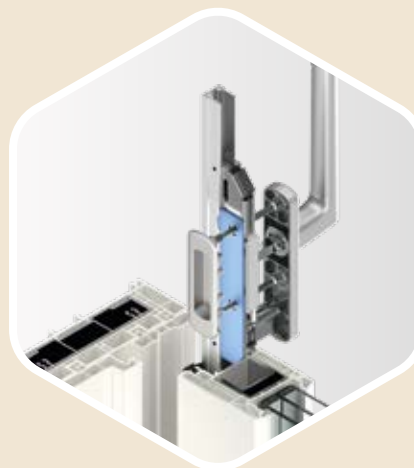

PROTECTION CONTRE LE PERÇAGE

Protège contre les manipulations extérieures



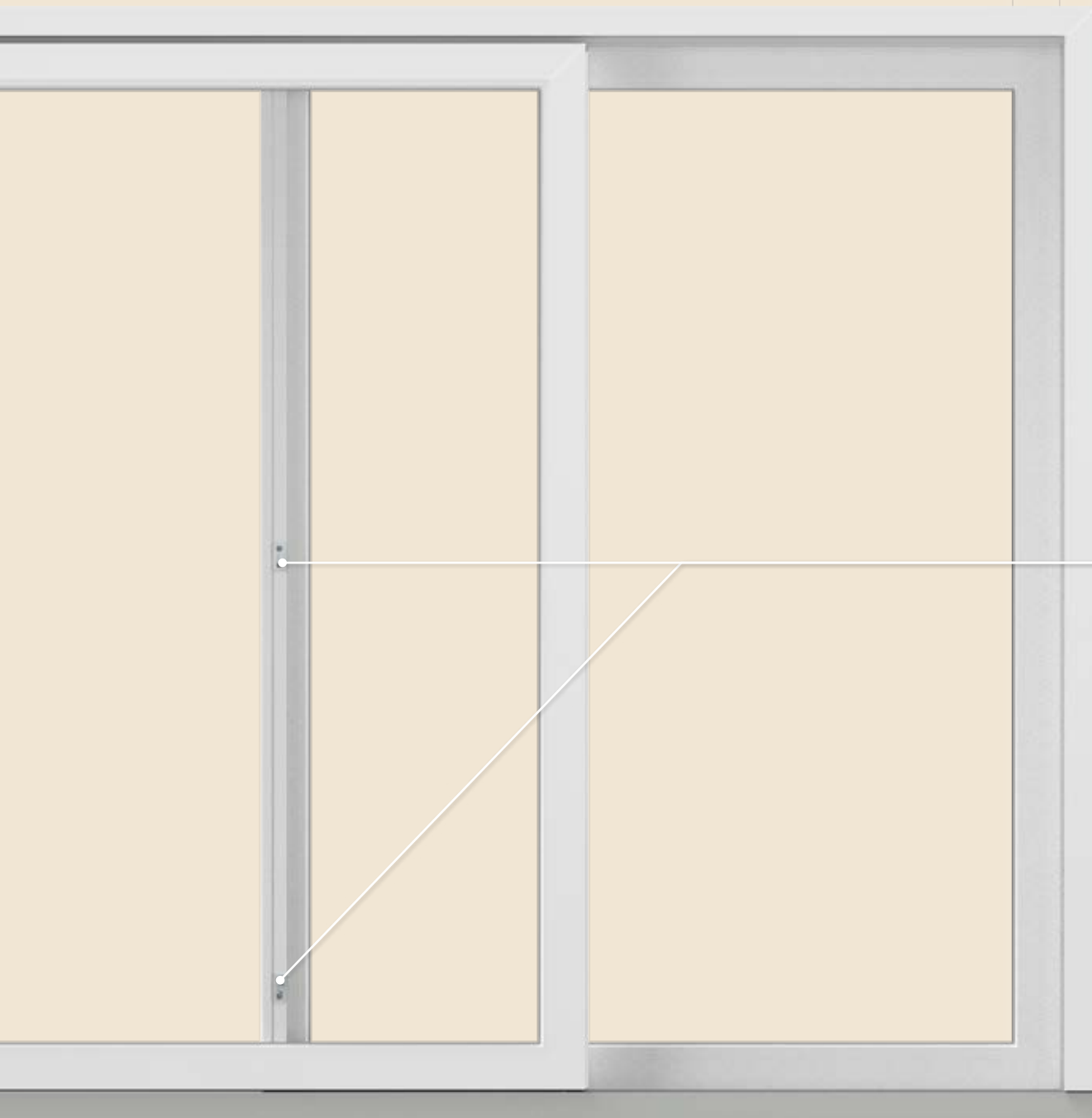

**VERROUILLAGE CENTRAL
AVEC GOUJONS**
S'accroche en cas
d'effraction

Test de systèmes ? Beaucoup d'options !

Ce que vous permet notre audit de système :

- › Plusieurs schémas (A, C, G, K)
- › Vantail fixe standard ou vantail fixe avec dormant étroit (solution « Panorama »)
- › Crémone à crochets ou à goujons esthétique
- › Profil de base en fibres de verre à haut rendement énergétique ou simple profil de recouvrement
- › Rail de roulement plat pour plus d'accessibilité ou rail haut pour hauteurs d'ouvrant au choix
- › PVC standard : blanc ou avec capot en aluminium





Élargissez votre offre Nous vous formons pour la RC2

Vous souhaitez proposer à vos clients des portes levant-coulissantes avec équipement RC2 ? Avec notre certification dans le cadre de notre procédure de licence, vous prouvez que vous êtes un professionnel de la sécurité anti-effraction : Nos experts MACO vous dispensent une formation complète à cet effet.

Vous avez des questions ? Nous vous informons volontiers sur notre offre de la **MACOAcademy**.

www.maco.eu/macoacademy



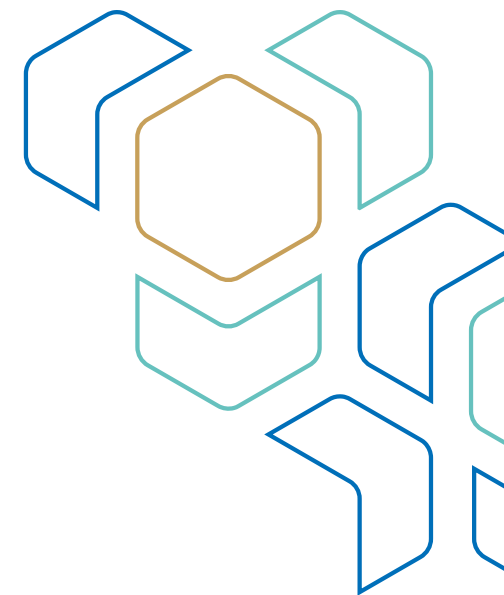

Nos variantes de système Votre diversité pour l'aluminium

« Le coup de cœur des architectes pour l'aluminium » : Les grandes surfaces en aluminium et bois-aluminium sont de plus en plus appréciées dans la construction moderne - leur aspect contemporain et leur qualité supérieure sont convaincants. Dans les pages suivantes, nous vous présentons nos solutions de systèmes d'équipement « Premium », « Standard » et « Basic » : Voyez ce dont vous avez besoin pour votre système levant-coulissant.

SYSTÈME LEVANT-COULISSANT PREMIUM

Un plus dans la maison

Avec notre version « Premium », vous jouez dans la classe royale de l'aluminium : rien ne brise le regard lorsque des ferrures invisibles sont complétées par des dormants minimaux. Une solution design qui pose des jalons particuliers : Le mécanisme à crochets allie sécurité et esthétique - les crochets en acier garantissent une protection élevée contre les effractions.

Tout ce dont vous avez besoin Notre catalogue

- › Crémones à crochets
- › Poignée en acier inoxydable
- › Kits de chariot avec brosses

Différence par rapport à la version « Standard »

- › Crémone invisible à crochets
- › HS Comfort drive (Moteur)



**CROCHET DE VERROUILLAGE
VERROUILLAGE DU SILENCIEUX**
Design et sécurité

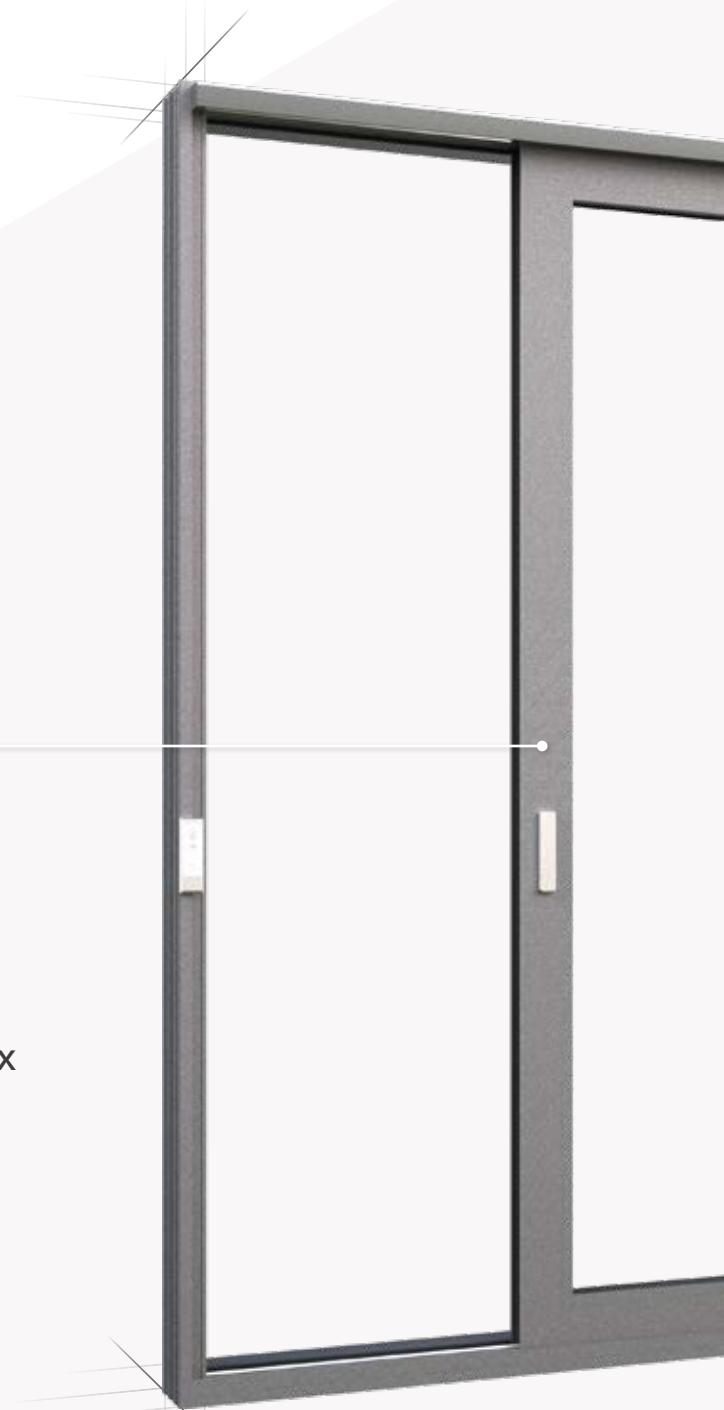

Systemes levants-coulissants motorisés

Déplacer 300 kilogrammes simplement avec un bouton ? Pas de problème avec notre moteur ! Notre moteur en applique HS MACO Comfort drive peut le faire. L'équipement ultérieur est possible à tout moment.



HS COMFORT DRIVE
Version avec moteur
en applique

SYSTÈME LEVANT-COULISSANT STANDARD

Le grand classique

Vous avez besoin d'un élément de grande taille ? Avec notre système levant-coulissant de classe « standard », c'est un jeu d'enfant : grâce à un chariot supplémentaire à ressort et à l'aide à l'ouverture, vous réalisez des vantaux lourds en un tour de main. Ainsi, une grande quantité de lumière pénètre dans la maison de vos clients.

Tout ce dont vous avez besoin Notre catalogue

- › Crémone pour goujons de verrouillage
- › Poignée en différente variante de couleur
- › Kits pour chariot avec brosses

Différence par rapport à la version « Basic »

- › Goujons de verrouillage avec position d'aération sécurisée
- › Assistance à l'utilisation
- › Chariot supplémentaire à ressort

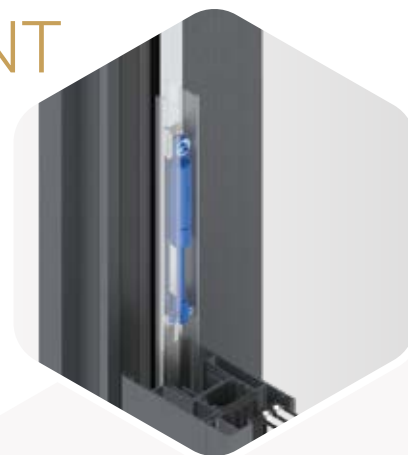

**ASSISTANCE
À L'OUVERTURE**
Permet de soulever
le vantail en toute légèreté



**GOUJONS DE
VERROUILLAGE**
Avec position
d'aération sécurisée





**CHARIOTS
SUPPLÉMENTAIRES**

Réduit la force d'utilisation -
important pour des ouvrants
à partir de 300 kg

SYSTÈME LEVANT-COULISSANT BASIC

Faisons simple

Réalisez également avec nous des éléments en aluminium, le « caméléon de l'aménagement des surfaces ». Particulièrement confortable pour vous en tant que fabricant : la tringle de liaison à l'extérieur de la chambre ainsi que les supports emboîtables pour les chariots et les crémones. Difficile de faire un montage plus simple. Et il ne faut pas non plus oublier : La crémone à goujons permet une grande reprise de tolérances.

Tout ce dont vous avez besoin Notre catalogue

- › Crémones à verrouillage à goujons
- › Poignée en différentes variantes de couleur
- › Kits pour chariot sans brosses



**GOUJONS
DE VERROUILLAGE**
Adapté à chaque profil -
durabilité éprouvée



CRÉMONE STANDARD
Unique sur le marché,
la crémonne recouvre
complètement le bord
du vantail

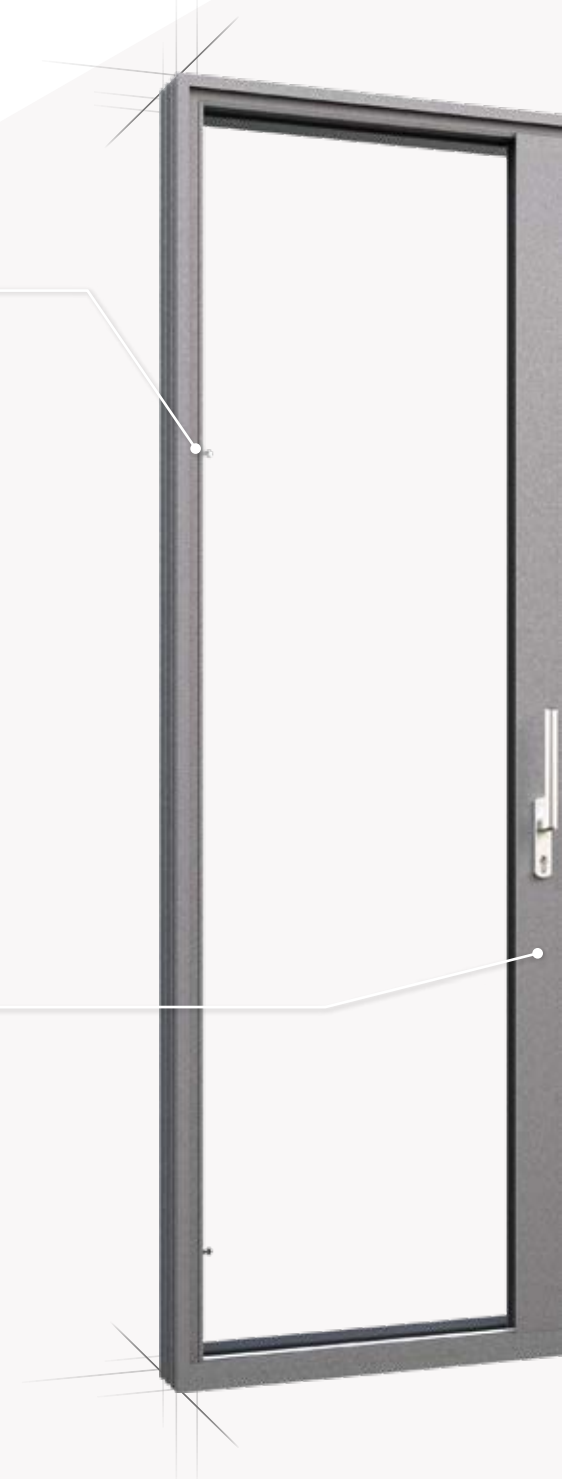



CALES EMBOÎTABLES
Montage facile et sûr



**TRINGLE DE LIAISON
À L'EXTÉRIEUR DE LA CHAMBRE**
Fixation par complémentarité
de forme et de force : La liaison
empêche durablement
le frottement du vantail



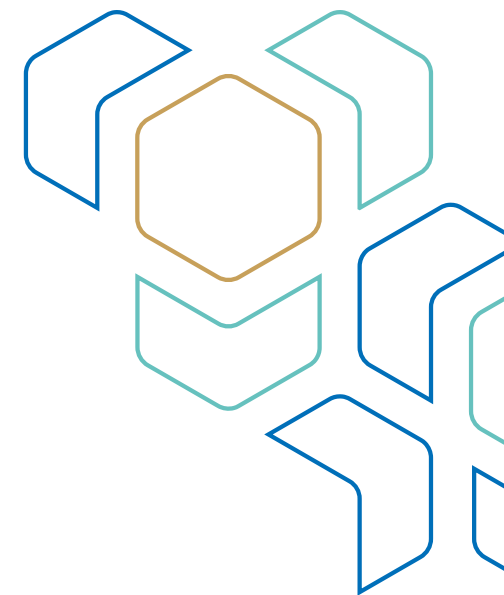

Notre catalogue Votre choix

Chariots, crémones, poignées et bien plus encore : Vous les trouverez tous dans notre catalogue, car nous nous sommes donnés pour objectif de devenir votre « fournisseur unique ». Vous trouverez dans les pages suivantes un extrait de notre vaste assortiment.

Composants de vantail
PVC et aluminium
Crémone

CRÉMONE HS NORMALE

Fouillot : 27,5 - 37,5 mm
Hauteur : 745 - 3.860 mm

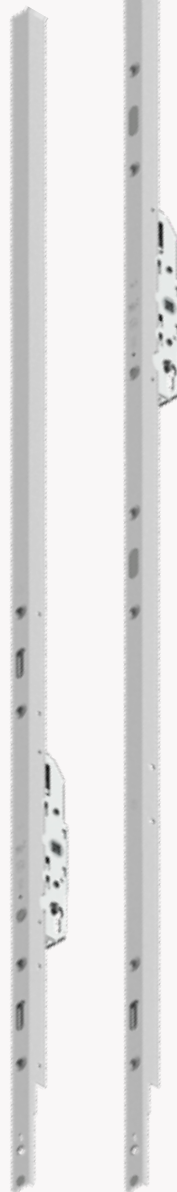

CRÉMONE À CROCHETS HS

Fouillot : 27,5 - 37,5 mm
Hauteur : 745 - 3.860 mm

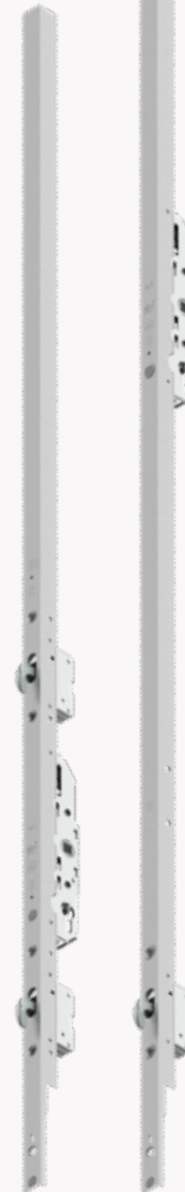

Composants de vantail PVC et aluminium Chariot et accessoires

CHARIOT
Rainure 16, 18, 22 x 30

Jusqu'à 250 kg

Jusqu'à 400 kg



CHARIOT
Rainure 22 x 42

Jusqu'à 300 kg

Jusqu'à 400 kg



PROTECTION
CONTRE LE PER-
ÇAGE PVC



CONTRÔLE DE
VERROUILLAGE
ALUMINIUM

Accessoires

**Composants de vantail
PVC et aluminium
Poignées**

Acier inoxydable



**POIGNÉES CO-
QUILLES « UNITY »**
Acier inoxydable



**POIGNÉE EN ACIER
INOXYDABLE « UNITY »**
Acier inoxydable



POIGNÉE HS
Brun noir
Titane
Argent
Blanc signalisation
Champagne
Bronze











POIGNÉE HS-12
Noir profond mat
Brun noir
Titane
Argent
Blanc signalisation
Blanc crème
Champagne
Bronze



**POIGNÉES
COQUILLES**
Noir profond mat
Brun noir
Titane
Argent
Acier inoxydable
Blanc signalisation
Blanc crème
Champagne
Bronze

ANODISÉ

Noir profond mat RAL 9005	
Brun noir RAL 8022	
Titane	
Acier inoxydable	
Argent	
Blanc signalisation RAL 9016	
Blanc crème RAL 9001	
Champagne	
Bronze	

**Composants de dormant
PVC et aluminium
Butoirs**



**BUTOIRS POUR FIXATION
SUR DORMANT**
Montage aisé
avec position fixe



BUTOIR POUR RAILS
Adapté au vitrage fixe
avec dormant étroit



BUTOIR STANDARD
Utilisation universelle
pour une limitation d'ouver-
ture à choisir librement

**Composants de vantail
et dormant**
PVC et aluminium
Comfort drive

DÉTECTEUR DE PRÉSENCE

Protection supplémentaire
pour la sécurité dans toutes
les zones de l'élément

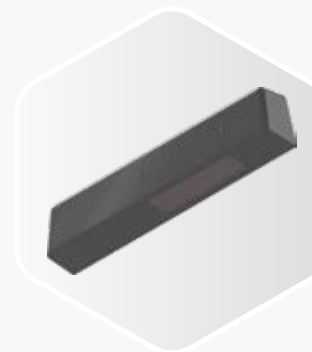

TASTERBOX

Pour le raccordement
de boutons-poussoirs
unipolaires

HS COMFORT DRIVE

Variante de moteur en applique PVC

HS COMFORT DRIVE

Variante de moteur en applique aluminium



Compatible smart home
sur demande grâce
à un boîtier WLAN

Composants de dormant PVC Seuils

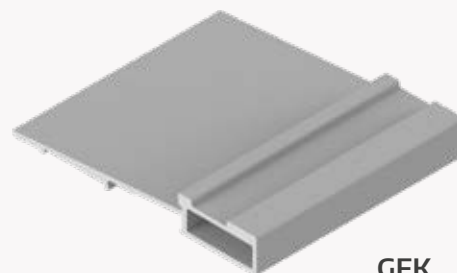

GFK
212 / 29 mm

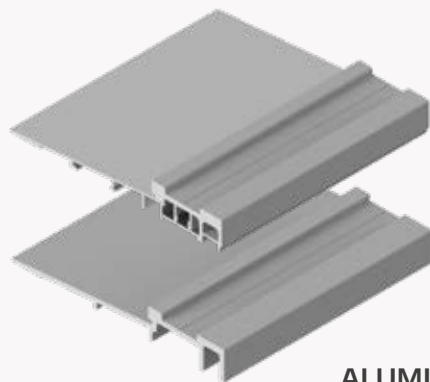

ALUMINIUM
avec rupture de pont
thermique ou **GFK**
184 / 25 mm

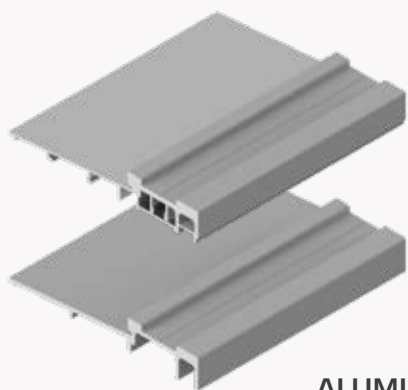

ALUMINIUM
avec rupture de pont
thermique ou **GFK**
164 / 25 mm

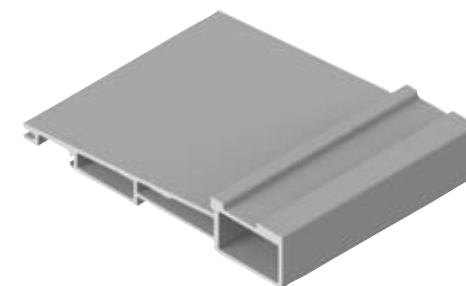

GFK
240 / 42 mm

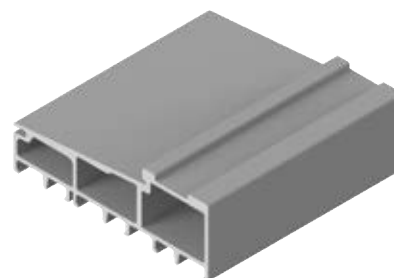

GFK
180 CH / 62 mm

Composants de dormant PVC Seuils



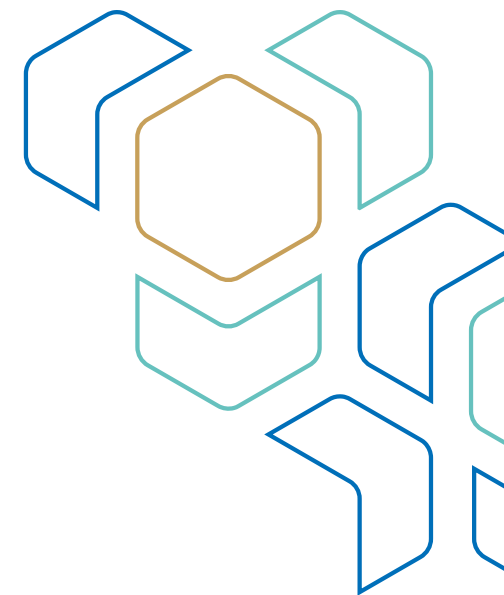

Service 360°

Avec MACO, vous avez un partenaire fiable à vos côtés. Cela veut dire que vous pouvez nous demander le « petit plus » : Profitez de nos prestations et de nos compétences. Une assistance technique sur laquelle vous pouvez compter ? Des seuils de porte prémontés ? Ou peut-être un logiciel de ferres pour servir d'interface à votre programme de conception de fenêtre ? Alors avec MACO, vous faites le bon choix.



Des garanties ? C'est garanti !

Nous offrons une garantie de fonctionnement d'une durée de 10 ans sur une grande partie de nos produits. En outre, vous pouvez également vous fier à notre compétence dans le traitement des surfaces, qui nous permet d'offrir une garantie de 15 ans (dix ans en cas d'utilisation sur du bois Accoya ou du chêne).

En sécurité ? Mais bien sûr !

Nous gardons les voleurs à distance ! Nous sommes votre expert en matière de résistance aux effractions et vous offrons un concept de sécurité complet sur le marché des composants pour menuiseries, pour atteindre les classes RC1, RC2 et RC3.



maximale
Arbeitshöhe

V 12

V 12

2



uvey

WILH
TECHNIK DIE BEWERT



Des mécanismes faciles à trouver

N'ayez pas peur de la jungle des mécanismes : nous vous offrons une documentation complète pour vous guider dans votre processus de production. Instructions, brochures et informations sur les produits expliquent ce qui est important, de manière facile à comprendre. Parce que nous ne sommes pas seulement votre fournisseur, mais aussi votre partenaire.

Ne cherchez pas, trouvez !

Vous avez besoin d'informations sur nos produits ou solutions ? Notre site Internet www.maco.eu vous aide, avec ses variantes spécifiques aux différents pays : cliquez sur « Téléchargements » et vous trouverez des instructions de montage, guides d'entretien, fiches produit et brochures. Avec MACO, on ne cherche pas, on trouve.

Vos besoins Nos réponses

Notre service extérieur est votre premier point de contact. Il vous conseillera les solutions produites les mieux adaptées à vos exigences et vous aidera si vous avez des questions. Il est assisté par notre service clientèle technique et par nos conseillers techniques internes : l'assistance peut se faire en personne, par téléphone ou par le biais des canaux électroniques de téléassistance. Cela signifie que l'on vous assiste toujours, quel que soit le problème.

MACOAcademy De professionnels pour les professionnels

Les normes et les directives sont nécessaires et utiles, mais elles rendent parfois votre vie de fabricant de fenêtres difficile. C'est la raison pour laquelle nous avons créé la plateforme de tests et de services MACOAcademy : Nous sommes votre médiateur entre la théorie et la pratique - profitez de nos nombreuses années d'expérience en matière de tests d'éléments levants-coulissants.



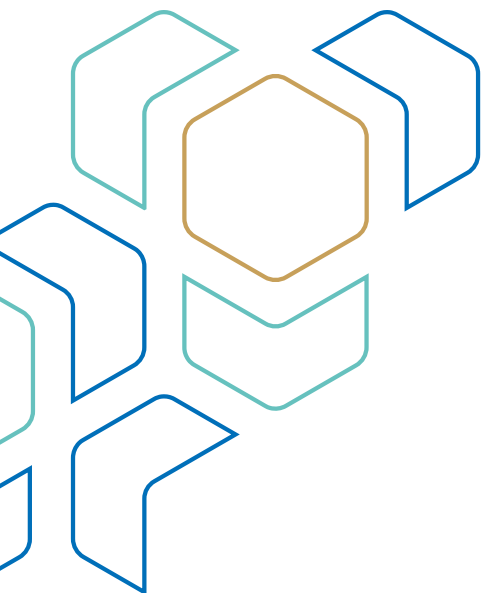

Les données ? Les voici !

Pour nous, TOM est l'acronyme de « Technical Online Catalogue MACO » (= catalogue technique en ligne). Vous trouverez ici ce dont vous avez besoin pour travailler correctement avec les mécanismes, par exemple des tableaux d'articles, dessins ou compositions de ferrure. Et avec MACO Win, vous avez à portée de main un système logiciel et matériel unique : c'est l'interface pour votre programme de production de fenêtres.





Vous souhaitez tout d'un seul partenaire ?

Avec nous, vous obtenez des solutions complètes pour vos éléments coulissants, vos fenêtres et vos portes - pour le bois, le PVC et l'aluminium. Découvrez notre gamme de systèmes polyvalents, comprenant un service de prestations complet. Pour en savoir plus, consultez notre site web www.maco.eu ou contactez votre conseiller clientèle MACO.

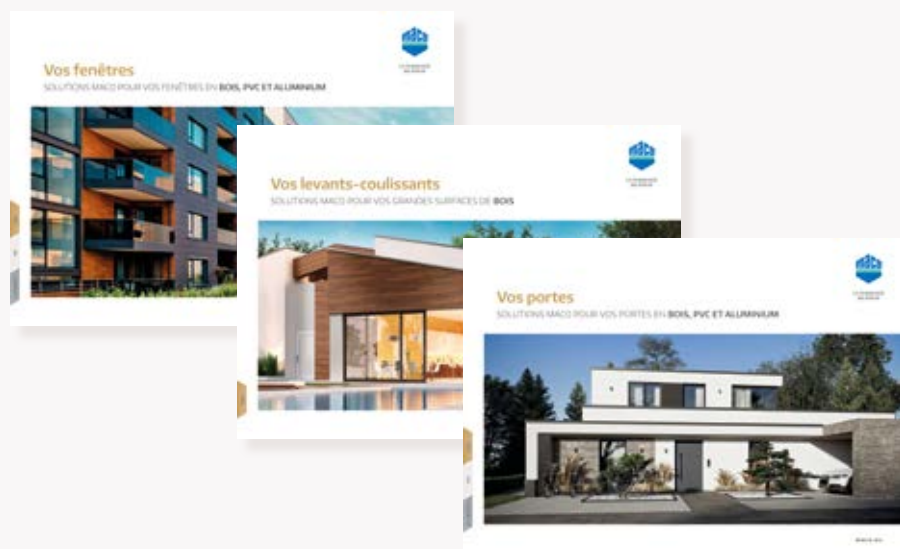

MACO dans votre région :
www.maco.eu/contact



Ce document à imprimer est continuellement mis à jour.
Vous en trouverez la version actuelle sous <https://www.maco.eu/assets/759591>
ou scannez le code QR.

Date de création : 07/2020

Ref. No. 759591

Sous réserve de tous droits et modification.