



TECHNIK DIE BEWEGT

System zamykání pro nové desetiletí

REINVENTING ENTRANCE TECHNOLOGY

instinct^o
by MACO



reddot winner 2022

maco.eu/instinct

» Kdybych se lidí zeptal,
co chtějí,
řekli by
rychlejší koně. «

Henry Ford



INSTINCT

Reinventing Entrance Technology

Systém INSTINCT společnosti MACO od základů mění dosavadní chápání dveřního zámku.

Po více než 150 letech, kdy byl zámek s cylindrickou vložkou neustále vyvíjen a optimalizován, jsme si položili otázku:

- Co kdyby se zamykání a odemykání dveří dalo vyřešit zcela novým, bezprecedentním způsobem?
- Co kdyby systémy zamykání již neovlivňovaly výšku, šířku, nebo tvar dveří?
- Co kdyby to vše šlo ruku v ruce s dříve nedosažitelnou flexibilitou při výrobě dveří?

Při hledání odpovědí jsme se intenzivně zabývali potřebami uživatelů, zpracovatelů, architektů a prodejců prvků a zkoumali nové technologie a převratné přístupy.

Výsledek ohlašuje zlom v historii dveřních zámků.

Die herausragende Design- und Innovationsleistung wurde gleich zweifach prämiiert: INSTINCT ist German Innovation Award Winner und wurde mit dem Red Dot Award: Product Design 2022 ausgezeichnet.



reddot winner 2022

Přejeme vám inspirativní chvíle při objevování systému INSTINCT - plně **elektronického systému zamykání** s revoluční **mechanikou Horsehead** (hlava koně).

Inspirováno lidskými způsoby chování

instinct^o
by MACO



Lidský instinkt nám umožňuje vykonávat komplexní činnosti zcela bez předchozích zkušeností. I jediný impuls spustí hierarchicky organizovaný mechanismus v nervovém systému. Tento fascinující přírodní princip je také základem našeho plně elektronického systému zamykání INSTINCT.

Právě tak jako nás chrání náš přirozený instinkt a reaguje velmi rychle na klíčové podněty, systém INSTINCT účinně chrání naše věci před neoprávněným přístupem. Výkonný vícebodový zámek se zavírá plně automaticky a vytváří maximální přítlak. Jakýkoli pokus o manipulaci je bleskurychle rozpoznán a okamžitě nahlášen.

Všechny součásti tohoto systému od jediného dodavatele:

- uzamykací komponenta Guard s revoluční mechanikou Horsehead (ve verzi Guard+ navíc s motorizovaným přítlakem)
- mobilní aplikace pro komfortní obsluhu
- rozsáhlý sortiment příslušenství – předkompletován a perfektně vzájemně sladěn

SNADNÁ
INSTALACE

INTEGROVANÁ
IDENTIFIKACE NÁSILNÉHO
VNIKUTÍ

INTUITIVNÍ
OBSLUHA

SILNÁ
ZAMYKACÍ MECHANIKA

ZAMYKÁ
AUTOMATICKY

RYCHLÝ
A TICHÝ



Srdce systému INSTINCT Mechanika Horsehead

INSTINCT se radikálně rozešel s klasickými principy konvenčního vícebodového zamykání. Jednotlivé uzamykací komponenty lze flexibilně umístit do dveří – společně tvoří plně elektronický vícebodový systém zamykání, díky kterému je cylindrická vložka zbytečná.

Takzvaná mechanika Horsehead dostala svůj název podle tvaru koňské hlavy uzamykacího prvku. Funguje ve směru pohybu dveří. Při zavírání

využívá hmotnost dveří k vytvoření kontaktního tlaku a bezpečnému uzamknutí dveří. Díky důmyslnému mechanismu dveře prakticky přilnou k rámu – zámek se automaticky zaaretuje a zaklapne v uzávěru. Přitom vydá příjemný, kvalitní zvuk zavírání.

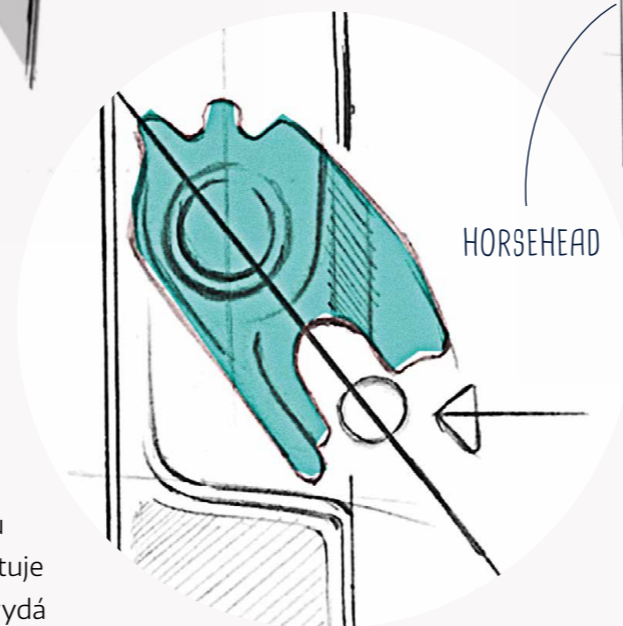
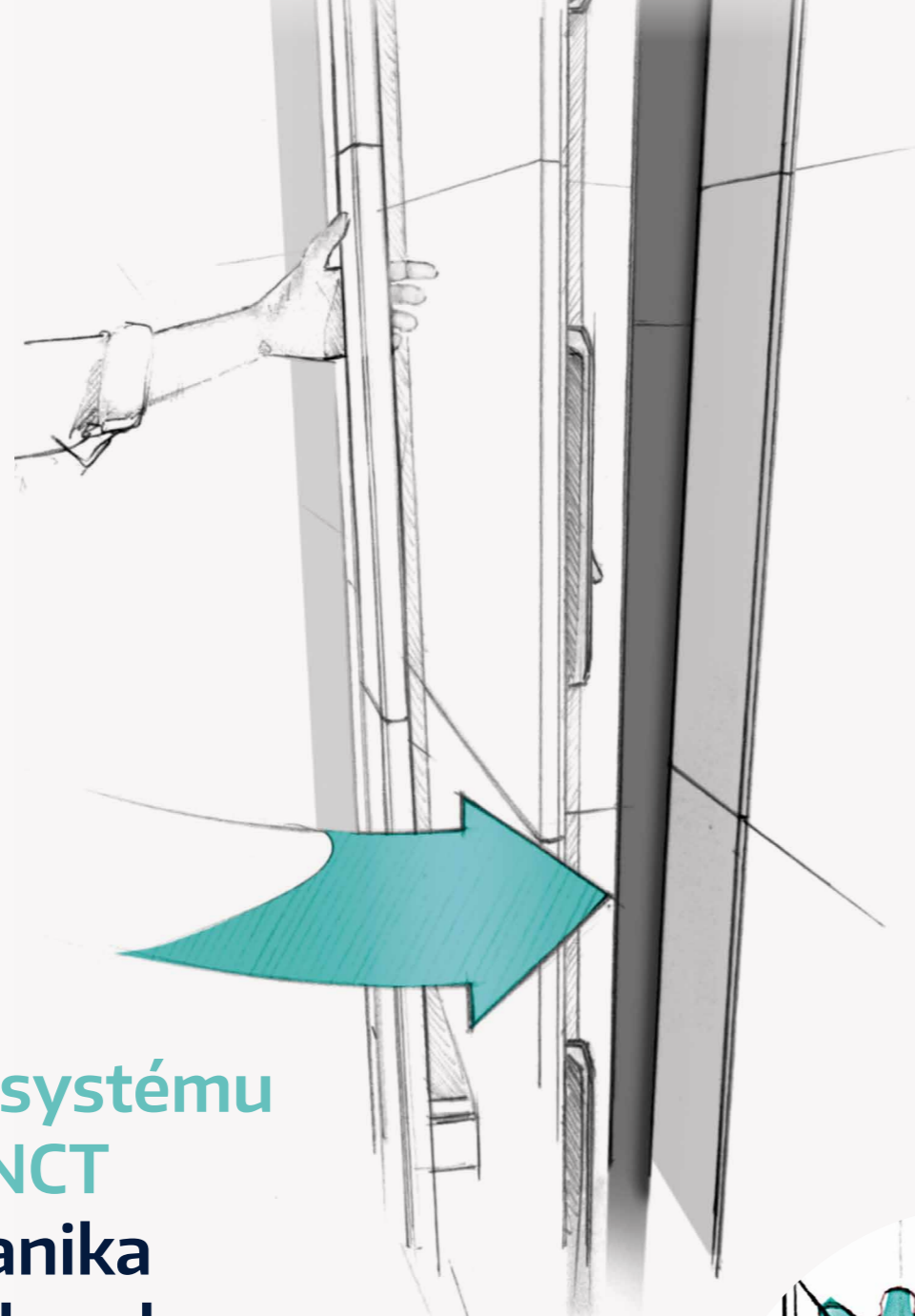

Flexibilní motorizace

INSTINCT standardně zamyká mechanicky-automaticky. V prémiovém provedení Guard+ navíc přitahuje dveře do rámu motoricky a zajišťuje tak maximální přítlak – tím se dále zvyšuje těsnost a tepelná izolace. Obě varianty jsou vizuálně nerozeznatelné a lze je snadno vzájemně kombinovat v jedné dveři.

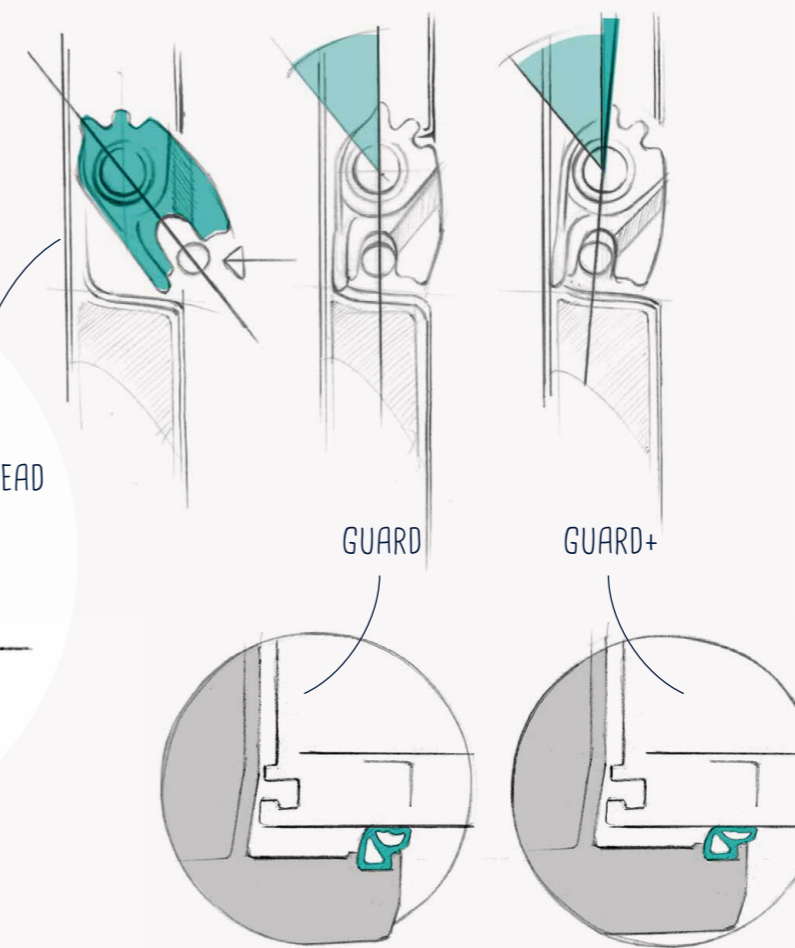
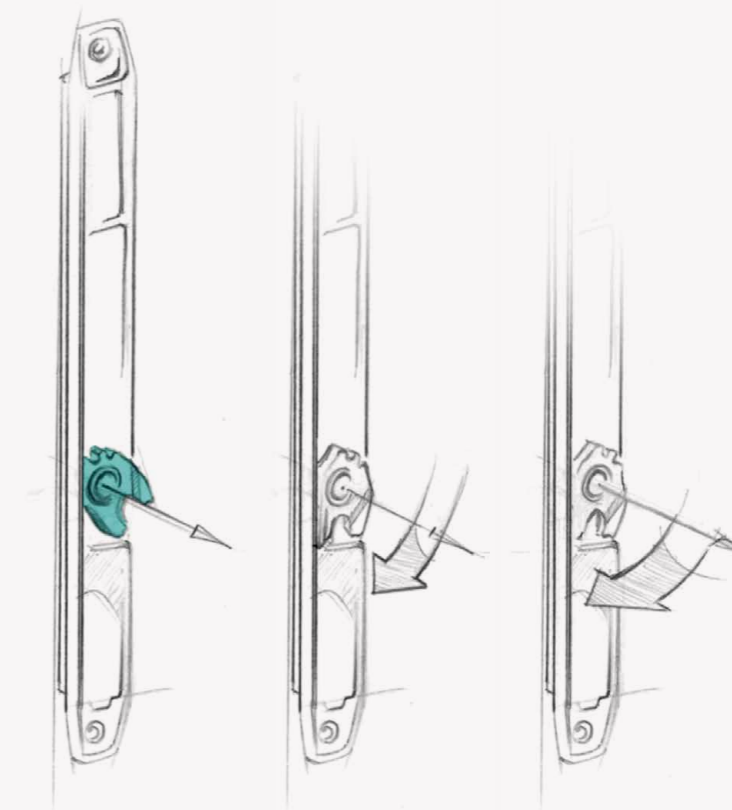

Integrované denní odemykání

Denní odemykání dočasně ruší automatické zamykání. Přitom zaaretuje každý jednotlivý uzamykací bod – to zajišťuje spolehlivé zavření dveří v poryvch větru a průvanu. Aktivuje se pohodlně nástěnným tlačítkem nebo pomocí aplikace. Standardně integrované, bez dalších komponentů, bez příplatku.



**Na prémiovém
trhu pozorujeme
rostoucí poptávku
po individualizaci.**



Inovační šance na trhu dveří



Guido Felix
MACO-Gruppe

D: Někdy se zdá, jako by tu už všechno bylo. Je na trhu dveří ještě prostor pro inovace?

O: Absolutně. Vidět je to zejména v designu. Pozorujeme rostoucí poptávku po individualizaci zejména na prémiovém trhu. Dříve byly rozměry a tvary dveří omezeny technologií zamykání. Náš nový systém INSTINCT tuto hranici radikálně posouvá. Převratná mechanika připravuje cestu pro inovativní design z hlediska výšky, šířky i tvaru.

D: Potřeba bezpečnosti vzrůstá po řadu let. Jaké inovace MACO používá k uspokojení tohoto požadavku?

O: Naše mechanika Horsehead nastavuje nové standardy mechanické odolnosti proti násilnému vniknutí tím, že se obejde bez cylindrické vložky. Kompaktní systém lze snadno skrýt a nainstalovat i na těžko přístupná místa. Zloději se proto musí potýkat se značnými překážkami. Každý uzamykací bod je také vybaven čidly, která při prvním pokusu o manipulaci aktivují alarm.

D: Jaké nové možnosti vyplývají z digitalizace?

O: Možnosti jsou téměř nekonečné. Musíme se však ptát, co má smysl. Při vývoji našich inovací jsou potřeby zákazníků vždy na prvním místě. Díky systému INSTINCT lze například přidělit jednorázová přístupová práva. To řeší skutečný problém pro uživatele, protože to usnadňuje koordinaci s dodavateli, úklidovými službami nebo řemeslníky. Důležitou roli hraje samozřejmě také snadnost použití. I ty nejnovější funkce jsou akceptovány pouze tehdy, pokud je lze ovládat intuitivně.

D: Není elektronický systém zamykání pouze cosi pro mladé lidi?

O: Naopak: s domovními dveřmi žijete po mnoho let. Měly by být tedy určeny pro různé fáze života. Všechny situace jsou pokryty díky bezklíčovému ovládní a chytrým funkcím, jako je denní odemykání a dětské pojistky. Největší přidanou hodnotu však představuje automatické zamykání: dům se bezpečně uzamkne, aniž byste museli nad jeho zamykáním přemýšlet. Praktické, protože jsme všichni zapomnětliví, bez ohledu na věk.

D: Říkáte „INSTINCT musíte zažít“. Co činí systém tak mimořádným pro zpracovatele?

O: INSTINCT je elektronický systém zamykání, který byl vyvinut v úzké spolupráci se zpracovateli. Rychlá a štíhlá logistika, maximální flexibilita při zpracování, minimální náklady na frézování, extrémně jednoduchá instalace: použití elektronických systémů zamykání nebylo pro zpracovatele nikdy tak pohodlné. INSTINCT zároveň představuje vynikající příležitost, jak se na trhu odlišit.

Výhody pro uživatele

Revoluční mechanika Horsehead

Uzávěr s hákem ve tvaru koňské hlavy funguje ve směru pohybu vchodových dveří a zajišťuje extrémně vysoký přítlak. Zamykání a odemykání je obzvláště rychlé a tiché. Podrobnosti na straně 6/7.

Mobilní komfort a využitelnost

Souvisějící mobilní aplikace zaručí maximální uživatelský komfort. Lze tak snadno regulovat, kdo bude mít přístup a kdo nikoliv. Podrobnosti na straně 15.

Maximální zabezpečení

Odolnost proti násilnému vniknutí představuje naši klíčovou kompetenci. Tato odbornost je samozřejmě patrná i u systému INSTINCT. Kromě vysokého mechanického zabezpečení přesvědčí i funkce jako včasná detekce násilného vniknutí a kompletní protokol přístupů. Podrobnosti na straně 20/21.

Kompletně bezklíčový

INSTINCT nabízí plně elektronické řešení zamykání vchodových dveří – bez klíče. V případě potřeby ho lze také integrovat do vaší chytré domácnosti. Podrobnosti na straně 14.

Mnohostranně individualizovatelný

INSTINCT umožňuje zcela nové designy dveří. Samotný výrobek je k dispozici v různých barevných variantách a lze jej tedy použít buď velmi diskrétně, nebo jako markantní designový prvek. Podrobnosti na straně 16/17.

Spolehlivý high-tech produkt

INSTINCT nejenže vypadá velmi kvalitně díky své mimořádně robustní konstrukci. Každý výrobek je také před dodáním podroben rozsáhlým kontrolám, aby byla zajištěna 100% spolehlivost. Podrobnosti na straně 22 / 23.

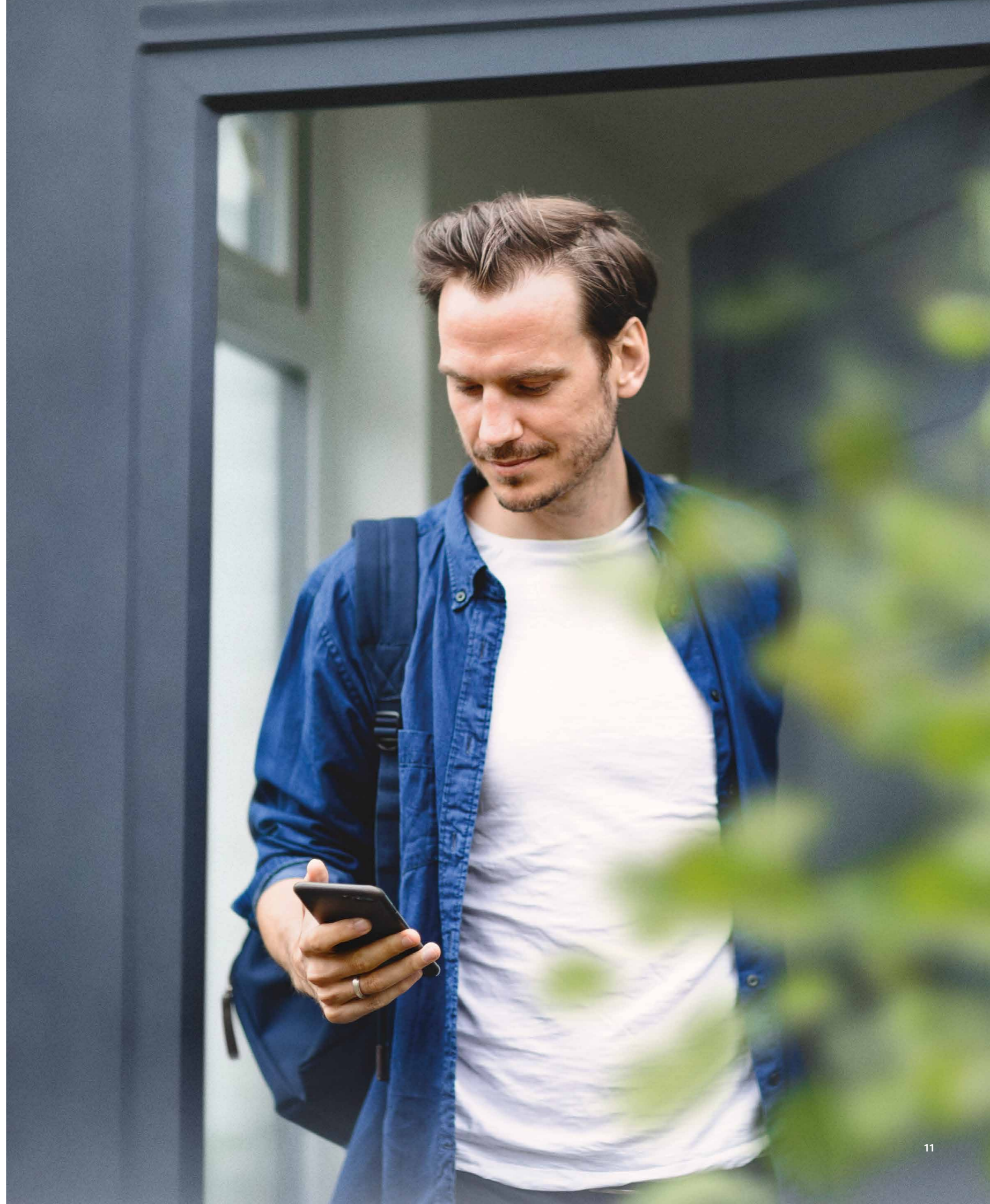



Výhody pro zpracovatele

Bezpříkladná flexibilita

Ať už na svislých, vodorovných, nebo dokonce šikmých hranách dveřních křídel: až 8 uzamykacích komponent lze rozmístit s mimořádnou flexibilitou. Velmi kompaktní konstrukce umožňuje prvně také montáž do zárubně v mnoha systémech profilů. Podrobnosti na straně 18 / 19.

Inovativní jedinečnost

INSTINCT otevírá široké možnosti pro zpracovatele prvků, jak se odlišit od konkurence designem, technologií a uživatelským komfortem. Podrobnosti na straně 25.

Snadné zpracování

INSTINCT funguje bez mechanické cylindrické vložky a snižuje náklady na frézování. Systém speciálně optimalizovaný pro potřeby zpracovatelů nadchne rovněž jednoduchým systémem plug & play, ve kterém jsou všechny komponenty nabízeny jediným dodavatelem. Podrobnosti na straně 26 / 27.

Štíhlý logistikou, náklady na přepravu a skladování

Veškeré příslušenství je vzájemně dokonale sladěno. Kompaktní rozměry a štíhlý sortiment s sebou nesou četné výhody pro instalaci, skladování a logistiku. Podrobnosti na straně 28 / 29.

Mobilní Lifestyle

Komfort a flexibilita pro všední den

instinct^o
by MACO

INSTINCT se ideálně hodí pro mobilní všední den uživatelů. Aplikace zaručuje maximální flexibilitu pro širokou škálu životních situací a všednodenních scénářů.



Kompletně bezklíčový

S aplikací INSTINCT lze pohodlně ovládat domovní dveře. Nechcete se spoléhat pouze na svůj chytrý telefon? Nevadí: otevírání je alternativně možné také přes otisk prstu, kódovou klávesnici nebo systém chytré domácnosti.



Vysoká míra využitelnosti

Aplikace INSTINCT je koncipována pro intuitivní používání. Snadné použití pro děti se snoubí s chytrou funkčností – samozřejmě bez časově náročného školení.



Maximální zabezpečení dat

Veškeré informace se ukládají výlučně lokálně. Pouze a jen uživatel má tak plnou kontrolu nad svými daty.

Intuitivní a komfortní

S aplikací INSTINCT lze snadno individuálně definovat přístupová oprávnění pro každou jednotlivou osobu. Aplikace INSTINCT řeší klasické výzvy všedního dne, jako je „předání klíčů“ úklidovým službám, řemeslníkům nebo dodavatelům pouhým dotykem prstu. Zvláště praktické: Jednorázové přístupy lze přidělovat spontánně, i když jste na cestách. Pokud by naopak lidé měli mít možnost v určitém čase volně vcházet a vycházet, pomůže denní odemykání. Tato funkce se stará o to, aby kdokoliv mohl volně projít dveřmi. V případě potřeby je možná i dětská pojistka. Je-li aktivována, děti nemohou nepozorovaně opustit dům.

Praktická funkce protokolu poskytuje úplný přehled o všech otevřených zvenitř i zvenčí – plná kontrola při maximální ochraně údajů.

Smart features přehledně:

- flexibilní přístupová oprávnění
- jednorázový vstup
- denní odemykání
- dětská pojistka
- protokol přístupů
- režim stavby



Aplikace ke stažení na:



Nová designová svoboda



Domovní dveře jsou prvním kontaktním místem pro obyvatele a návštěvníky obytné nemovitosti. Ideální místo pro vytvoření prvního dojmu. INSTINCT otevírá zcela nové možnosti designu domovních dveří: výšce, šířce ani tvaru dveří nejsou kladeny téměř žádné meze.

Díky mechanice Horsehead zcela odpadá cylindrická vložka zámku. To umožňuje mimořádně štíhlé profily a zajišťuje designově čisté čelo dveří. V závislosti na geometrii profilu lze systém instalovat do rámu nebo do křídla dveří.



Přiznat barvu



INSTINCT je k dispozici v různých barevných variantách. Barvy pouzdra a krytu lze různě kombinovat. Koncovým zákazníkům s citem pro design se tak nabízí sofistikovaná možnost individualizace. Uzávěry lze dokonale sladit s dveřmi ze dřeva, hliníku či PVC. V závislosti na preferencích lze tudíž systém INSTINCT integrovat téměř neviditelně nebo použít jako zřetelné elegantní lákadlo.

Die außergewöhnliche Designqualität sowie der Innovationsgrad wurden mit dem Red Dot Award: Product Design 2022 ausgezeichnet.



reddot winner 2022

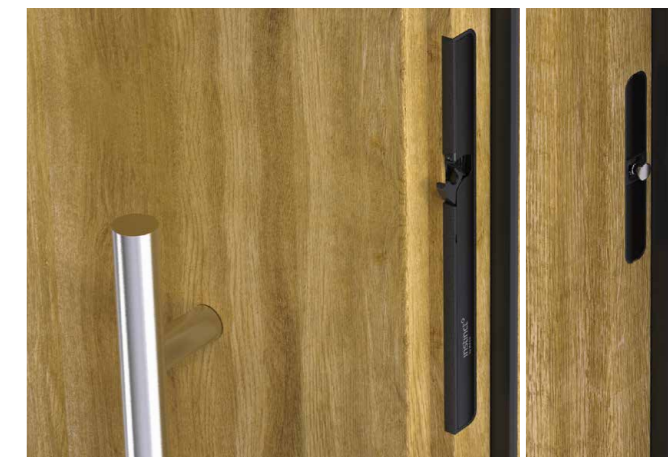

Bezříkladná flexibilita

Flexibilně konfigurovatelný pro každou peněženku

Uzamykací komponenta INSTINCT je k dispozici ve dvou různých provedeních: verze Guard zamyká mechanicky-automaticky, verze Guard+ poskytuje navíc přídavný motorizovaný přítlak. Obě verze lze na přání kombinovat v jedné dveři. To umožňuje dokonalou koordinaci s individuálními potřebami a rozpočtovými představami zákazníků.

Montáž do rámu nebo do křídla

Uzamykací komponenty INSTINCT jsou velmi kompaktní. Lze je instalovat nejen klasicky do křídla dveří, ale u mnoha profilových systémů i do zárubně. To výrazně zjednodušuje výrobu dveřního křídla.

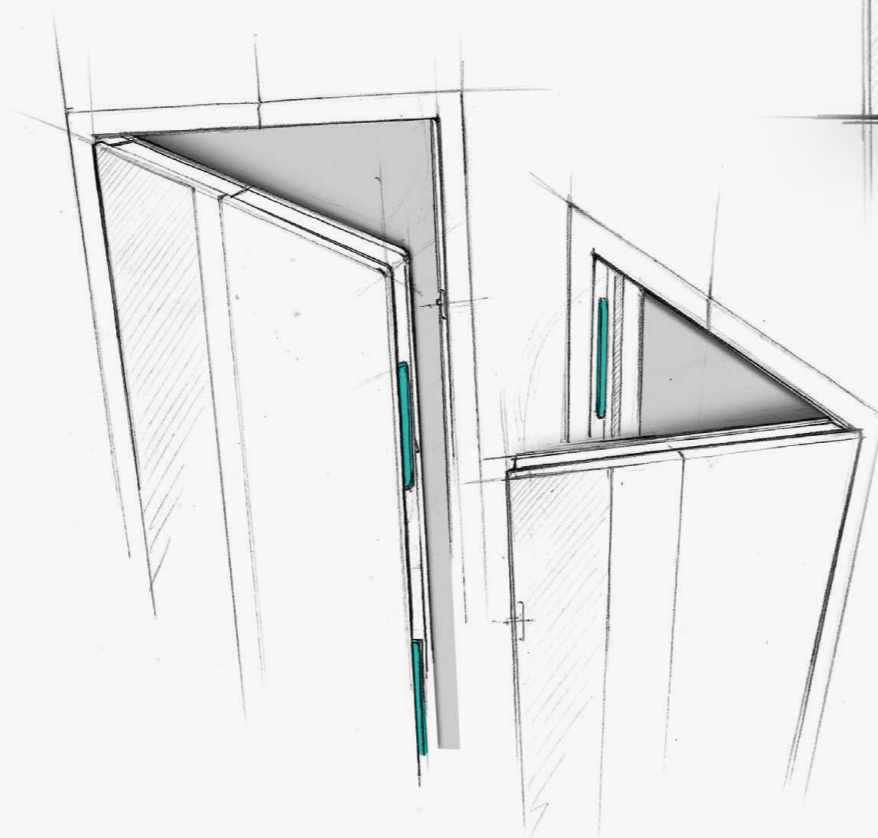

Horizontální montáž pro modulární bezpečnost

Ještě většího zabezpečení proti neoprávněné manipulaci lze dosáhnout přídavným uzamykacím bodem na horní hraně křídla, protože pak nejsou dveře pevně přitlačeny do rámu pouze na jedné hraně.

Zvláštní přání snadno a rychle

Ať už obzvláště vysoké nebo neobvykle tvarované: díky flexibilnímu umístění jednotlivých uzamykacích bodů můžete snadno realizovat specifické nápady architektů a koncových zákazníků.



Optimálně uzpůsoben profilu

Díky třem různým tvarům pouzdra lze INSTINCT ideálně sladit s vaším profilovým systémem. K dispozici jsou dvě nasazené varianty pro PVC, hliníkové a dřevěné systémy s drážkou pro kování či bez ní, a jeden tvar pouzdra pro zapuštěnou montáž do dřevěných systémů.

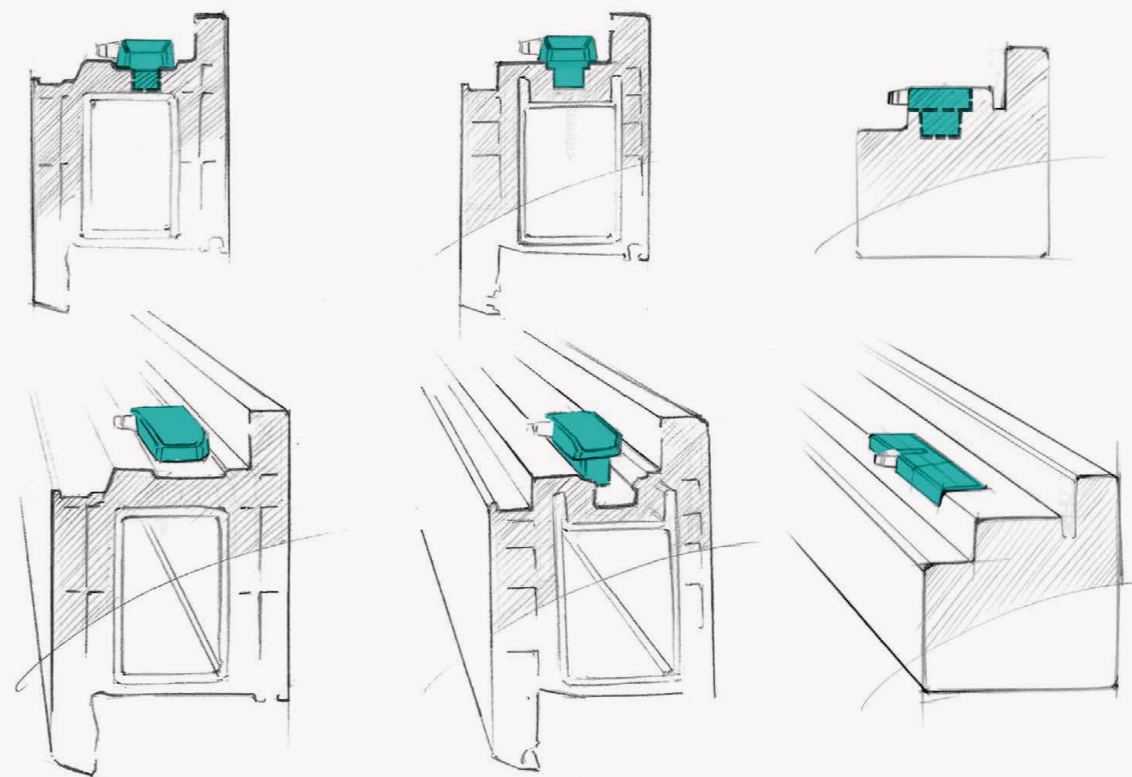

Nová bezpečnost

Odolnost proti vloupání podle harmonizované normy EN 1627-30

Na systému INSTINCT se ukazuje čelní pozice společnosti MACO na trhu, co se špičkových bezpečnostních znalostí týče. K dosažení třídy odolnosti RC 2 stačí pouhé 3 uzamykací body.



instinct
by MACO

Variabilní počet i umístění



V závislosti na velikosti dveří lze instalovat až 8 uzamykacích bodů pro maximalizaci přtlaku a odolnosti proti násilnému vniknutí. Rovněž lze volit libovolnou pozici ve dveřním křídle nebo zárubni: svisle, vodorovně či na těžko přístupných místech – se systémem INSTINCT je možné vše.

Maximální zabezpečení dat



Všechny komponenty systému zamykání komunikují prostřednictvím šifrovaného spojení přes sběrnici BUS. Komunikace s aplikací probíhá přes šifrované rozhraní Bluetooth. Všechna data se ukládají výhradně lokálně.



Integrovaná identifikace násilného vniknutí



Každá uzamykací komponenta systému INSTINCT je vybavena vícero senzory, které okamžitě detekují pokusy o manipulaci - dokonce samostatně vydávají akustický alarm. Napojení na běžné poplašné systémy a systémy chytré domácnosti je možné bez problémů. Systém tak dokáže spolehlivě varovat před neoprávněným přístupem a účinně zastrašit zloděje dříve, než se dostanou do domu.

Kompletní protokol událostí



INSTINCT zaznamenává každé otevření dveří – ať už zvenčí nebo zevnitř – a vytváří kompletní protokol přístupů. Víte tak nejen, kdy kdo přišel, ale i kdy odešel.

Skrytá poloha



Uzamykací body jsou umístěny zcela skrytě. Bez cylindrické vložky navíc zloději přicházejí o zřejmé místo útoku.

Spolehlivý high-tech produkt

Testováno na 30 let

Moderní systém zamykání musí splňovat nejvyšší požadavky na spolehlivost. Proto byl INSTINCT testován na 200 000 cyklů. To odpovídá 36 letům nepřetržitého používání s průměrem 15 odemknutí/zamknutí denně!

100% kontrola

Nespoléháme na namátkové kontroly. Každá jednotlivá položka prochází před dodáním rozsáhlými kontrolami. To je samozřejmě součástí našeho slibu 100% spolehlivosti.

High performance také při výpadku proudu

V případě výpadku proudu v domácnosti bude systém INSTINCT fungovat bez omezení i nadále. Díky přemostění nouzovým napájením po dobu minimálně 12 hodin.

Vysoká míra zabezpečení proti manipulaci

Nejenže vypadá velmi kvalitně díky své mimořádně robustní konstrukci. Spolu se stabilní mechanikou a vysokým přitlakem odolá i intenzivním pokusům o manipulaci.

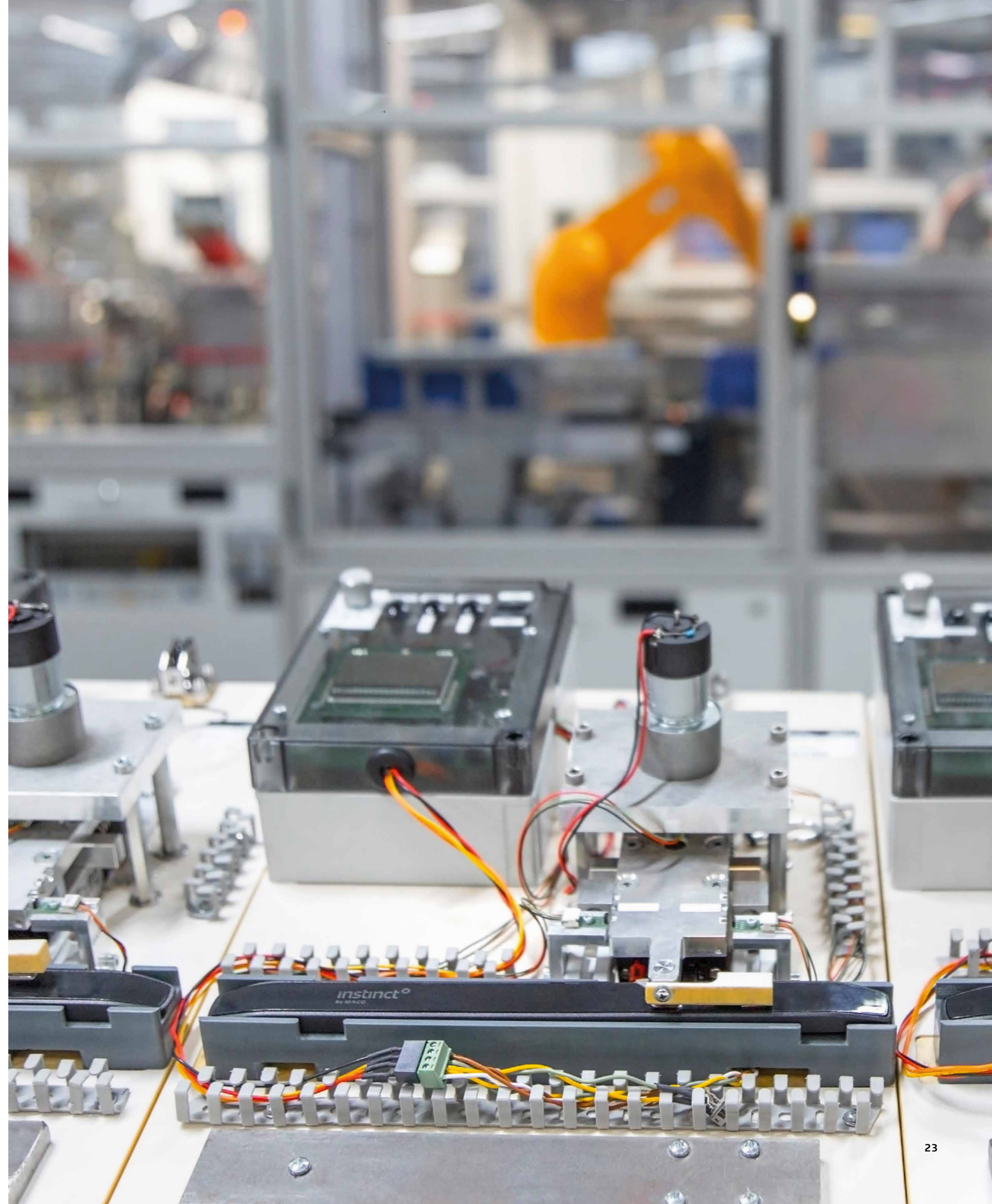

Vaše konkurenční výhoda díky INSTINCT



» S INSTINCT lze realizovat
i ty nejnáročnější nápady
na mezinárodní úrovni. «



Využijte revoluční systém zamykání pro efektivní odlišení od konkurence. Se systémem INSTINCT inspirujete své zákazníky skutečnou inovací a maximálním komfortem. Lze snadno realizovat i nevěšdní přání týkající se forem a designů dveří. Prémiový dům si zaslouží prémiové dveře.



Komplexní systém pro snadné zpracování

MACO dodává pro INSTINCT nejen systém zamykání, ale také nezbytné systémové kabely, kabelové přechody, prodlužovací kabely Gateway a síťové napájecí zdroje. Všechny komponenty lze pomocí technologie plug & play vzájemně propojit předsestavenými kabely různých délek a kombinovat je podle potřeby.

Jednotný standard

Veškeré příslušenství je dokonale vzájemně sladěno. Díky tomu lze všechna řešení realizovat ze stejného standardního sortimentu položek.

Minimální náklady na frézování

Kompaktní formát systému INSTINCT výrazně snižuje náklady na frézování ve srovnání s konvenčními systémy zamykání. U PVC dveří s drážkou pro kování není potřeba křídlo vůbec frézovat.



Krok 1: Zaveďte kabel a namontujte krycí profil.



Krok 2: Připojte uzamykací komponentu a vsaďte ji do drážky pro kování.



Krok 3: Přišroubujte uzamykací komponentu.

Systém INSTINCT montáž do křídla

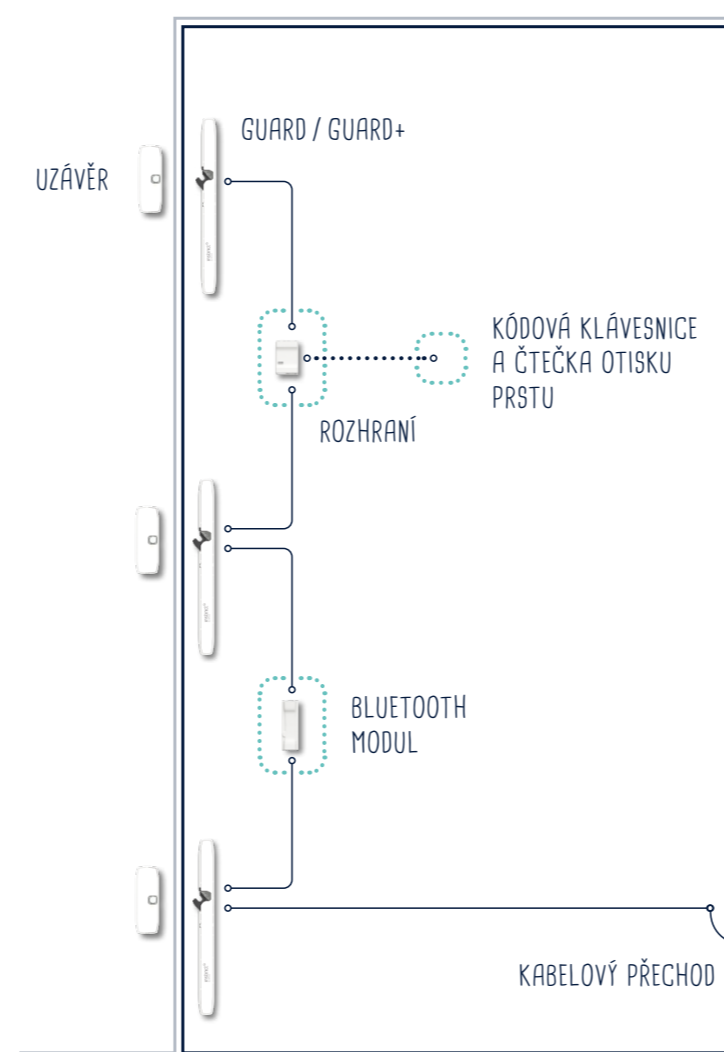

Systém INSTINCT montáž do rámu

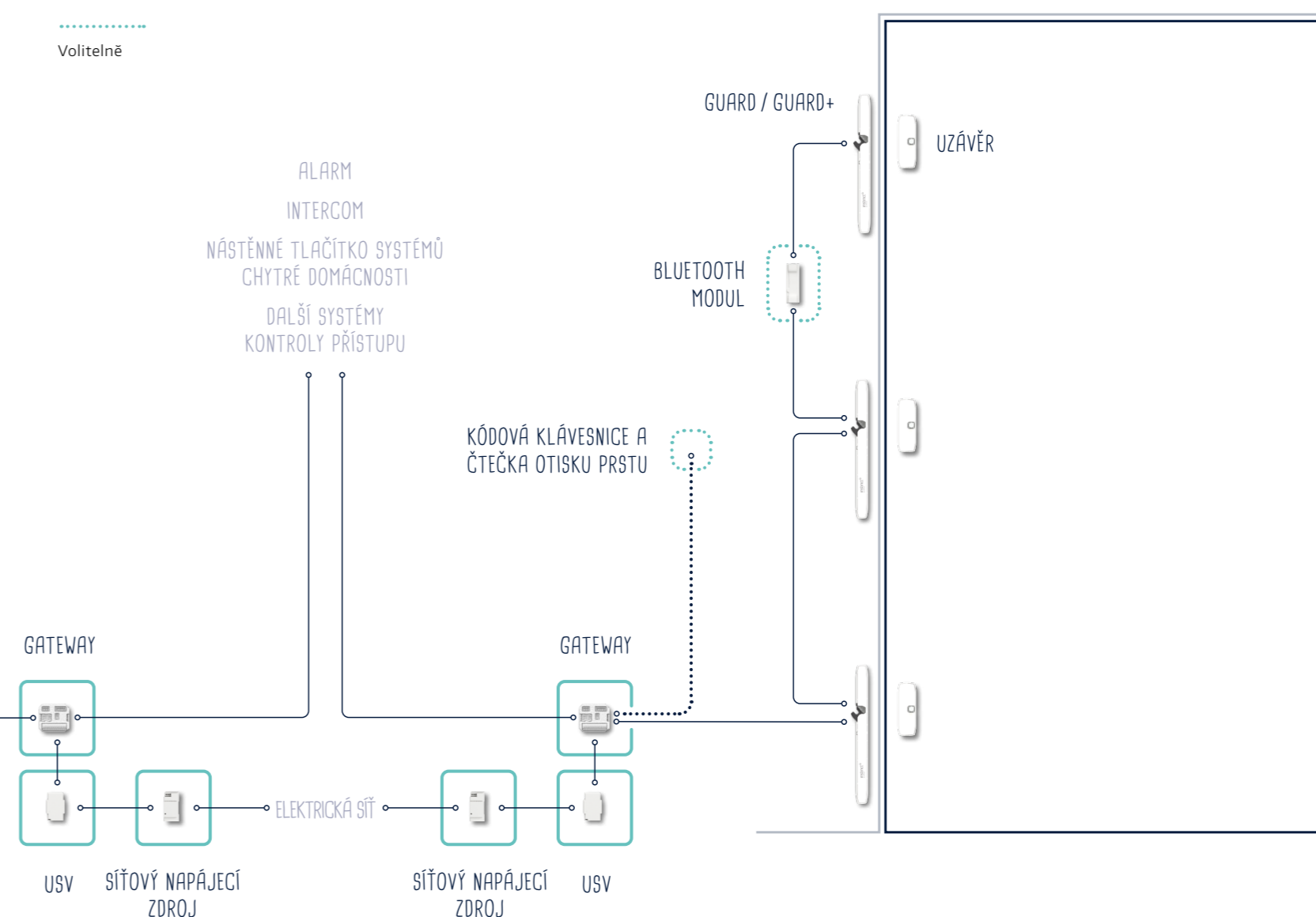

UZÁVĚR NASTAVITELNÝ VE TŘECH ROVINÁCH

Díky možnosti seřízení uzávěru ve třech rovinách lze zavírání perfektně přizpůsobit každým dveřím.

Jeden systém –
nekonečně
mnoho možností ...



instinct^o
by MACO

Reinventing Entrance Technology.

INSTINCT revoluce v logistice

Modulární stavebnice

Zda 3, 5 nebo 8bodové zamykání, či s
přídavným motorizovaným přítlakem
nebo bez něj: o tom všem rozhodujete
teprve při výrobě dveří – aniž byste
k tomu museli objednávat speciální
provedení.

Štíhlé portfolio prvků

Zcela odpadají klasická specifika
variant konvenčního vícebodového
zamykání. Modulární systém INSTINCT
radikálně zjednodušuje logistiku a
zaručuje krátké dodací lhůty a
vysokou spolehlivost dodávek.

Minimální skladovací náklady

Kompaktní konstrukční rozměry a
prostorově úsporné balení zaručují
nejen snadnou přepravu, ale také
výrazně snižují potřebu skladovacích
prostor – šetří místo, a tím i náklady.

Snadná manipulace

Inovativní konstrukce a tvar enormně
zjednodušují vnitropodnikovou
přepravu, protože již nejsou nutné
palety na dlouhé zboží.

SKLADOVÉ PROSTORY
K PRONÁJMU!





Kráčíme společnou cestou

Zavádění novinek na trh je snazší, pokud se to děje společným úsilím. Proto bychom chtěli přispět k Vašemu obchodnímu úspěchu nejen svými výrobky, ale také angažovaným servisem.

Technická podpora a trénink

Jako budoucího partnera INSTINCT Vás praktickým školicím programem maximálně připravíme na profesionální zpracování systému INSTINCT. Srozumitelné montážní návody a technickou dokumentaci naleznete také v našem extranetu.

Podpora prodeje a marketingové nástroje

Srozumitelně připravenými prodejními argumenty, cílenými prodejními školeními a kvalitními POS materiály vám rádi aktivně pomůžeme s prodejem systému zamykání nového desetiletí.

Mayer & Co Beschlage GmbH

Alpenstrae 173 · 5020 Salzburg · Rakousko

T: +43 662 6196-0 · F: +43 662 6196-1449

maco@maco.eu · maco.eu

MACO v okolí:

www.maco.eu/kontakt



Tento dokument podleha prubenym zmenam. Jeho aktuln
vydan
ziskate na adrese <https://www.maco.eu/assets/759657>
nebo naskenovan
QR kodu.

Vytvoeno: 02 / 2020 · Zmeneno: 05 / 2022

Obj. . 759657

Vsechna prava a zmeny vyhrazeny.

CREATING
>INNOVATION