



# THE MACO INNOVATION TOUR

EUROPE  
2022/23

DRIVEN BY Instinct<sup>o</sup>



## TOUR BOOK

# MACO Innovation Tour

## 20 zemalja – 80 stanica

Dobrodošli na MACO Innovation Tour: Od rujna 2022. do lipnja 2023. posjećujemo 20 zemalja – planirano je nevjerojatnih 80 stanica. Predstavljamo vam svoja najbolja postignuća: Čekaju vas naši proizvodi, usluge i sustavi – ukratko, najveći kovčeg s uzorcima u industriji!

Ovaj Tour Book prati vas kroz vašu turneju kamionom. Opisuje klizne elemente, elemente prozora i vrata te pokazuje koje prednosti imate vi i vaši kupci. Je li time već sve rečeno? Vjerojatno ne. Zato nam je drago što smo tu za vas osobno.



### Fact Box Innovation Tour

<b>Vučno vozilo</b>	Mercedes Actros L (476 PS, zapremnina: 12.809 ccm)
<b>Prikolica</b>	Mobilni izložbeni prostor („Most Space 3“)
<b>Ukupna duljina</b>	16,5 m
<b>Bruto izložbeni prostor</b>	65 m <sup>2</sup>
<b>Klimatski neutralno putovanje</b>	Kompenzacija CO <sub>2</sub> : 2,47 € / 100 km





Dragi goste,

drago nam je što ste nas posjetili na našoj Innovation Tour. Ovom turnejom donosimo snagu MACO Grupe na cestu – u pravom smislu te riječi.

S nama putuju i naše inovacije kao što je potpuno elektronska brava za vrata INSTINCT.

Želja nam je da vam naši proizvodi i usluge budu korisni: želite promišljena i jedinstvena rješenja? Jednostavnu i praktičnu ugradnju? Razmišljate o budućnosti i oslanjate se na digitalizaciju i umrežavanje? Želite svojim kupcima isporučiti proizvode s manje ekološkog otiska? Želite li uživati u uslugama i dobivati sve iz jednog izvora? – Naši proizvodi i usluge vaša su konkurentska prednost. Svakodnevno radimo da bismo vam ponudili još više.

Nadamo se da ćete uživati u obilasku našeg svijeta proizvoda.

Srdačno,

*vaš tim MACO Grupe*

## » Pregled MACO Grupe



**1947.**

Početak naše  
uspješne priče

**15**

Prodajni uredi diljem svijeta



**6**

Proizvodni pogoni

**352 milijuna**

Godišnji promet 2021.



**2600**

Zaposlenici i  
zaposlenice

**95 %**

Vlastita proizvodnja

**96 %**

Izvozna kvota

# Plan kamiona

## Pregled elemenata

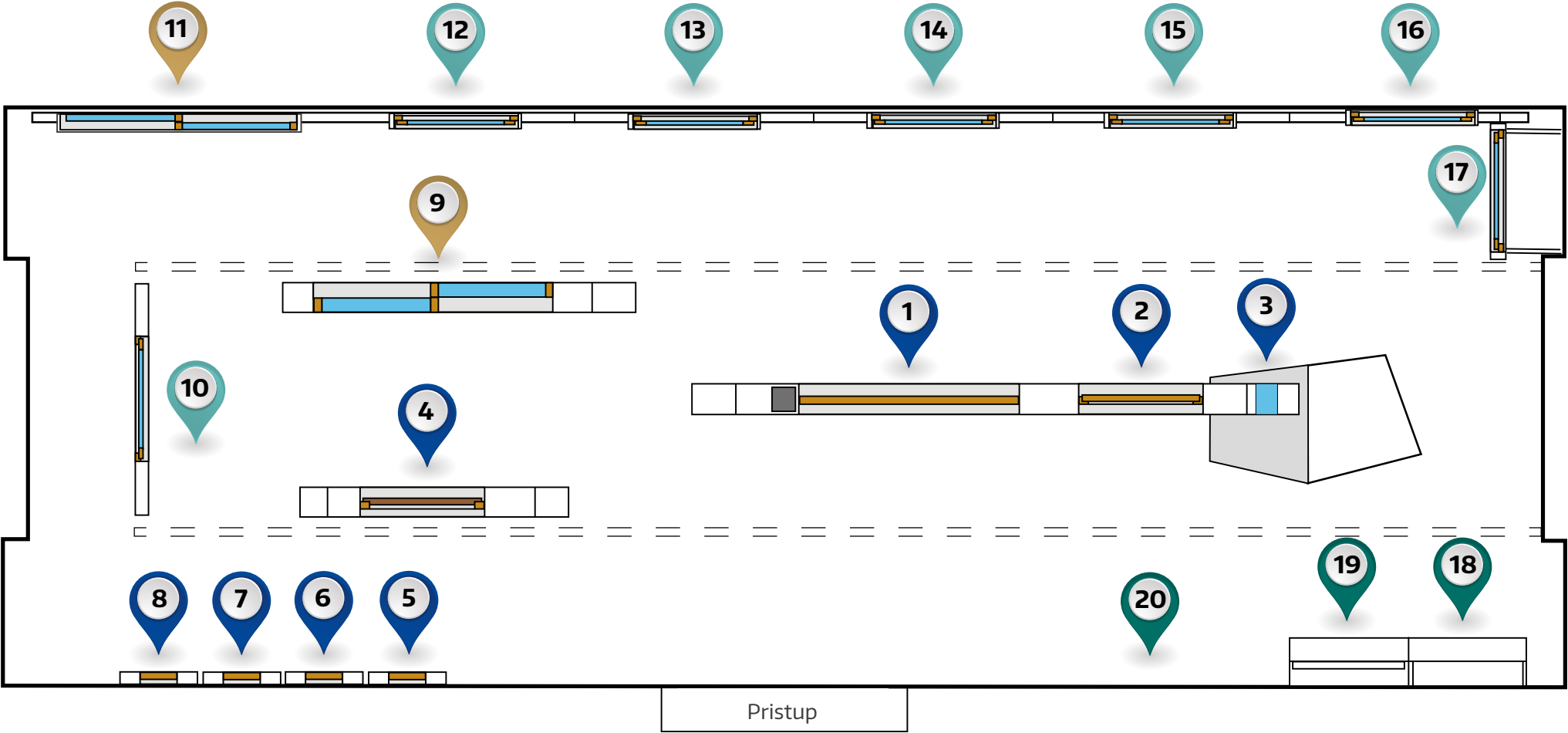

- VRATA
- KLIZNI ELEMENTI
- PROZORI
- UZORCI I PLOČE

1	<b>INSTINCT by MACO</b>	Potpuno elektronski sustav zaključavanja .....8
2	<b>INSTINCT by MACO</b>	Potpuno elektronski sustav zaključavanja ..... 10
3	<b>INSTINCT by MACO</b>	Potpuno elektronski sustav zaključavanja .....10
4	<b>M-TS</b>	Najbrža motorna brava na tržištu ..... 12
5	<b>A-TS s motorom</b>	Automatska brava..... 14
6	<b>Z-TF</b>	Poluautomatska brava ..... 16
7	<b>Z-TS</b>	Brava s pogonom preko cilindra..... 18
8	<b>G-TS</b>	Brava s pogonom preko kvake ..... 20
9	<b>InfinityView</b>	Revolucionarna podizno-klizna vrata.....22
10	<b>Sustav bez praga</b>	Pristup bez prepreka.....24
11	<b>Move</b>	Klizni okov jednostavne ugradnje..... 26

12	<b>Primat FL 190</b>	Ručni otvarač prozora s nadsvjetlom ..... 28
13	<b>Primat-S kompakt S 195 (24 V)</b>	Automatski otvarač prozora s nadsvjetlom ..... 30
14	<b>E-okov</b>	Elektromehaničko rukovanje prozorima.....32
15	<b>Samostežući skriveni okov Multi Power</b>	Skriveni okov za aluminijske prozore..... 34
16	<b>Dijelovi okvira izrađeni od stakloplastike</b>	Prototip..... 36
17	<b>Tornado</b>	Okov za okretni prozor ..... 38
18	<b>Transit</b>	Pragovi..... 40
19	<b>Adapta</b>	Padajuće podne brtve za vrata..... 42
20	<b>Silverlook-Evo &amp; Tricoat-Evo</b>	Inovativne površine za okove..... 44

#### **Druge teme**

Bežični senzori ..... 46
Servis ..... 48
Održivost ..... 50

# Reinventing Entrance Technology

## Prekretnica u povijesti vrata

Što kada bismo zaključavanje i otključavanje vrata riješili na dosad neviđen način? Naš odgovor se zove INSTINCT – sustav zaključavanja koji najavljuje prekretnicu: postavite pojedinačne komponente za zaključavanje fleksibilno u vrata. Zajedno tvore potpuno elektronski sustav zaključavanja u više točaka koji čini cilindar brave suvišnim i omogućuje novu slobodu dizajna: pozdravite kreativni dizajn vrata i elegantno vratno krilo!

Osim toga, ovaj modularni sustav revolucija je za logistiku, jer brava na vratima ne može biti tanja od ovog. A odakle dolazi naziv? Od ljudskog instinkta: kao što on izuzetno brzo reagira na podražaje i štiti nas, INSTINCT štiti našu imovinu od neovlaštenog pristupa.



Jedinstveni mehanizam konjske glave osigurava jak kontaktni pritisak.



Instinct by MACO – revolucionarni sustav zaključavanja vrata

## Na putu u pametnu budućnost

Započnite umrežavanje s nama uz INSTINCT i ostale proizvode: Otkrijte naše „Smart Building Components” koje dom čine sigurnijim, udobnijim i energetski učinkovitijim. Automatsko upravljanje kliznim vratima? Podizno-klizni motor! Nadzor stanja prozora? Bežični senzor mTronic! Motorne brave za vrata? M-TS! Obratite nam se i rado ćemo vas informirati o mogućnostima.

# INSTINCT by MACO

## Potpuno elektronski sustav zaključavanja

### Revolucija za dizajn vrata

Sa sustavom zaključavanja INSTINCT by MACO možete napraviti impresivna vrata – inovativna tehnologija pruža jedinstvene mogućnosti dizajna. Gotovo da nema ograničenja u visini, širini i obliku vrata: komponente za zaključavanje mogu se ugraditi ne samo u krilo, već i u okvir. Moguća je čak i dodatna ugradnja na gornji rub krila: To omogućuje posebno uske profile i osigurava čistu prednju stranu vrata.

### ELEMENT 1 VRATA



Inovativna dvokrilna drvena vrata (sačasta strana hrast, stražnja strana satinirano)



1

## INSTINCT by MACO

Potpuno elektronski sustav zaključavanja

Brzo i tiho

Moguće posebne izvedbe

Fleksibilno pozicioniranje i ugradnja

Moguće elektronsko otključavanje fiksnog krila

Transit Personal  
Prag po mjeri

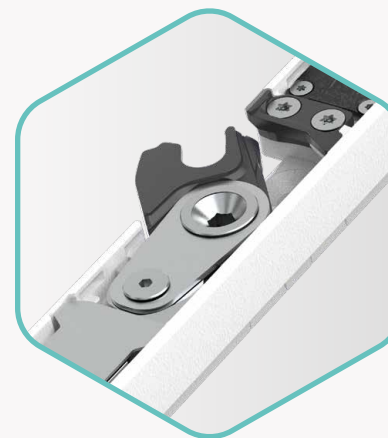

### INSTINCT by MACO – brava s konjskom glavom

Potpuno elektronski sustav zaključavanja INSTINCT by MACO jednostavan je za upotrebu i vrlo siguran: naziv mehanizam konjske glave dolazi od oblika konjske glave elementa za zaključavanje koji pri zatvaranju upotrebljava masu

vrata. Tako ovaj jedinstveni mehanizam stvara optimalan kontakti pritisak i pouzdano zaključava: vrata ostaju „zalijepljena“ za okvir, brava se automatski zaključava i zabavljuje uz pomoć upadnice, brzo i tiho. Dodatnu sigurnost jamči ugrađeni elektronski nadzor.

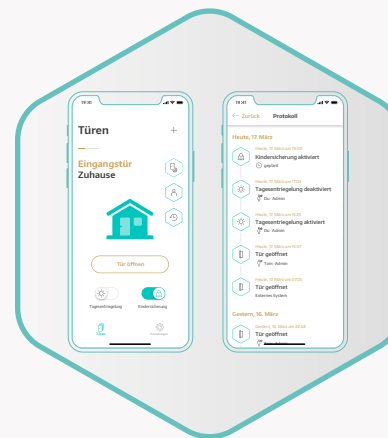

### Mobilna aplikacija umjesto ključa

INSTINCT se može jednostavno kontrolirati putem mobilne aplikacije. Rukovanje je lako poput dječje igre, od svakodnevnog otključavanja do mehanizma za sigurnost djece: tko ima pristup i kada? Može se čak odobriti i jednokratni pristup dok ste na putu.

Alternativno je moguće otvaranje otiskom prsta, kodom na tipkovnici ili sustavom pametne kuće.

# INSTINCT by MACO

## Potpuno elektronski sustav zaključavanja

### INSTINCT – dvije pametne varijante zaključavanja

Mehanizam konjske glave standardno zaključava mehanički i automatski (izvedba Guard). U premium izvedbi Guard+, motor također povlači vrata uz okvir i tako osigurava maksimalni kontaktni pritisak. Obje izvedbe se mogu međusobno kombinirati jer se vizualno ne razlikuju jedna od druge.

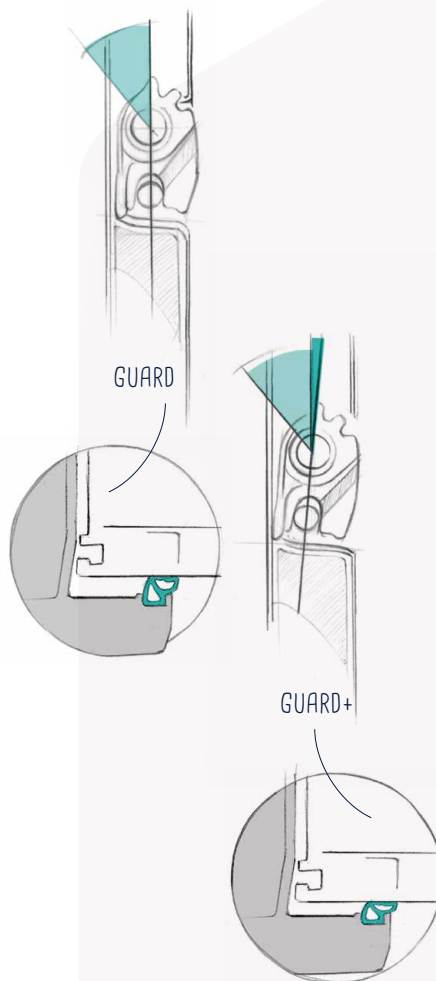

ELEMENT 2  
VRATA

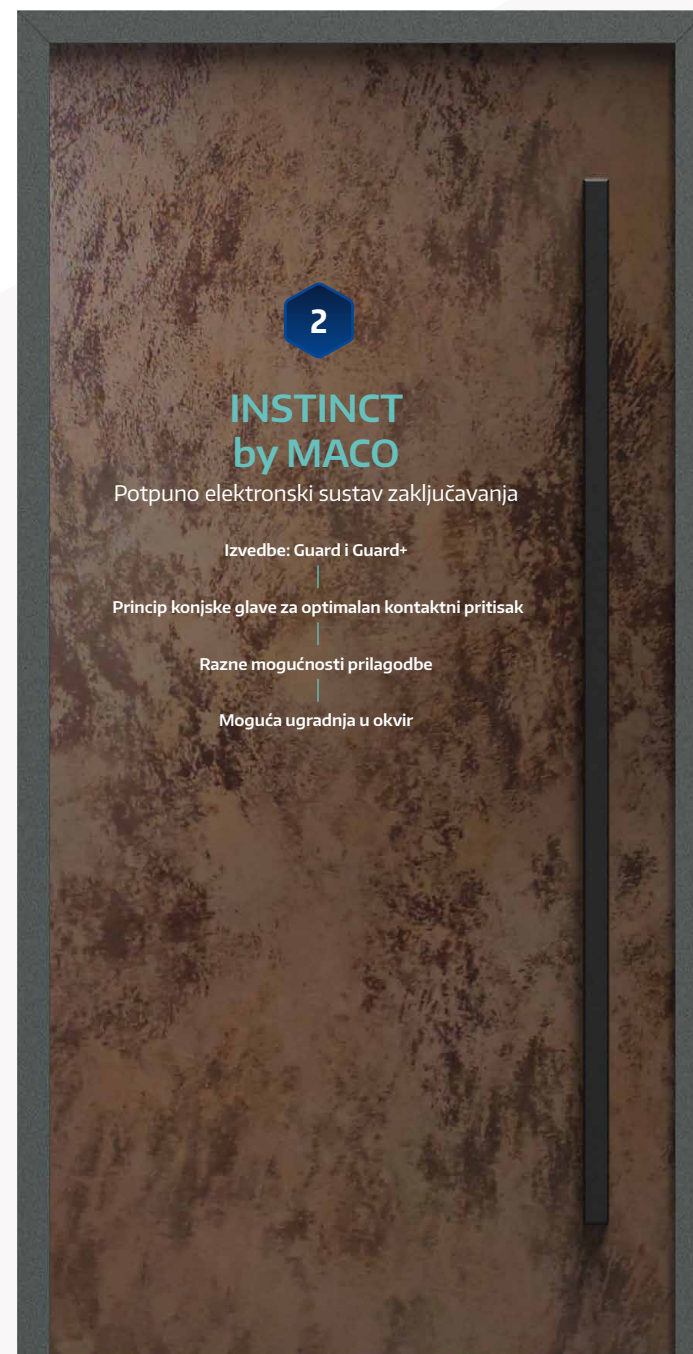

Aluminijska vrata

# INSTINCT by MACO

## Potpuno elektronski sustav zaključavanja

### Sloboda dizajna? Pokažite sve svoje boje!

INSTINCT by MACO dostupan je u različitim oblicima kućišta, za vrata od drva, plastike i aluminija. Ovo revolucionarno zatvaranje također nudi slobodu u pogledu boja: treba li ga postaviti gotovo nevidljivo i elegantno ili želite da privlači poglede? Izbor je na vama.

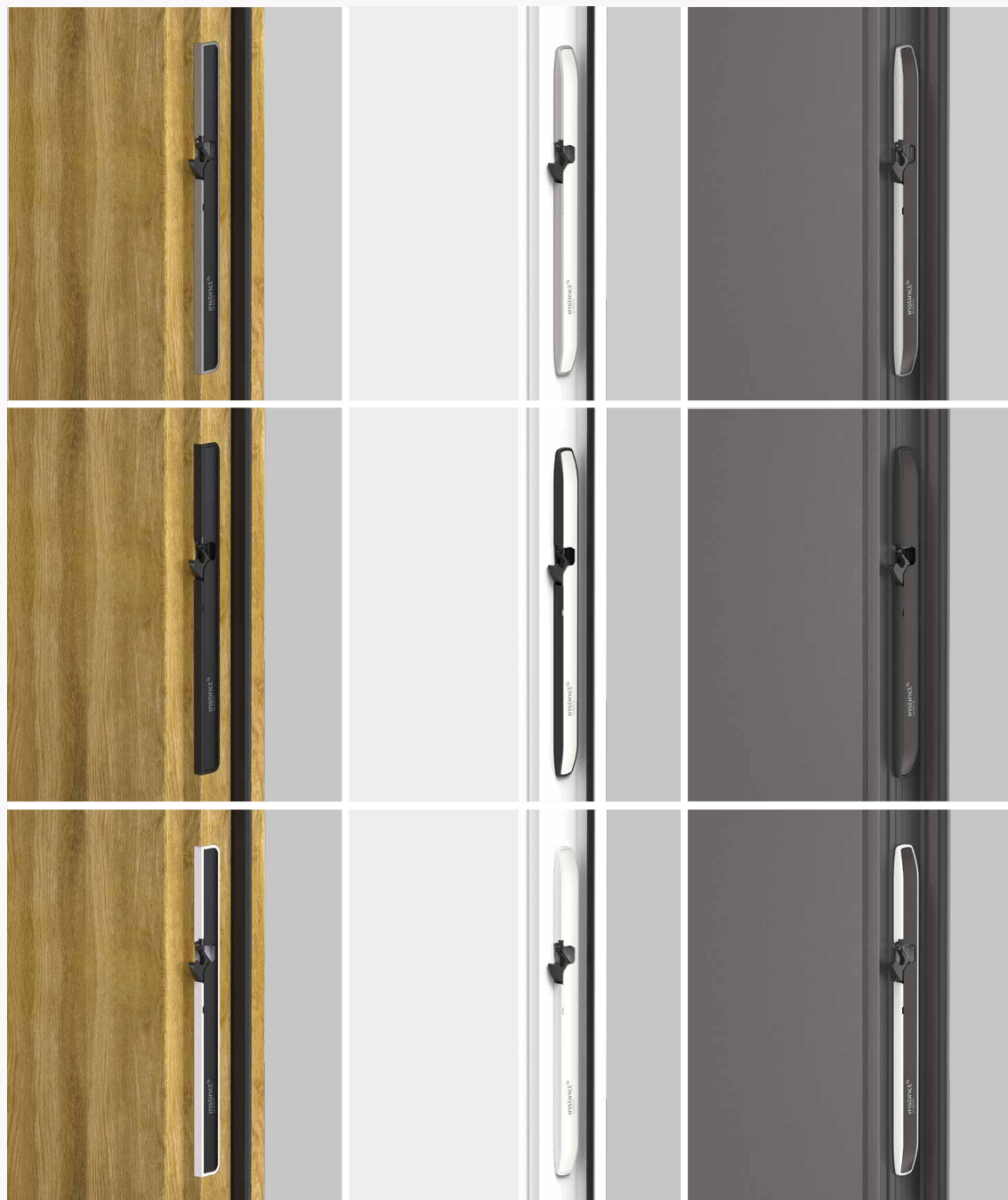

Drvo

Plastika

Aluminij

ELEMENT 3  
VRATA

# M-TS

## Najbrža motorna brava na tržištu

### Danas spremni za sutra

Rekorder: motorna brava M-TS najbrži je motorni sustav višestrukog zaključavanja na tržištu. Upotrijebite ga za postavljanje novih standarda za ulazna vrata i postavite temelje modernom rukovanju: vrata se mogu kontrolirati pristupnim rješenjima kao što su skeniranje prstiju, dnevno otključavanje ili aplikacija za pametni telefon. Naravno, M-TS se još uvijek može otvoriti i to samo jednim okretom ključa.

ELEMENT 4  
VRATA

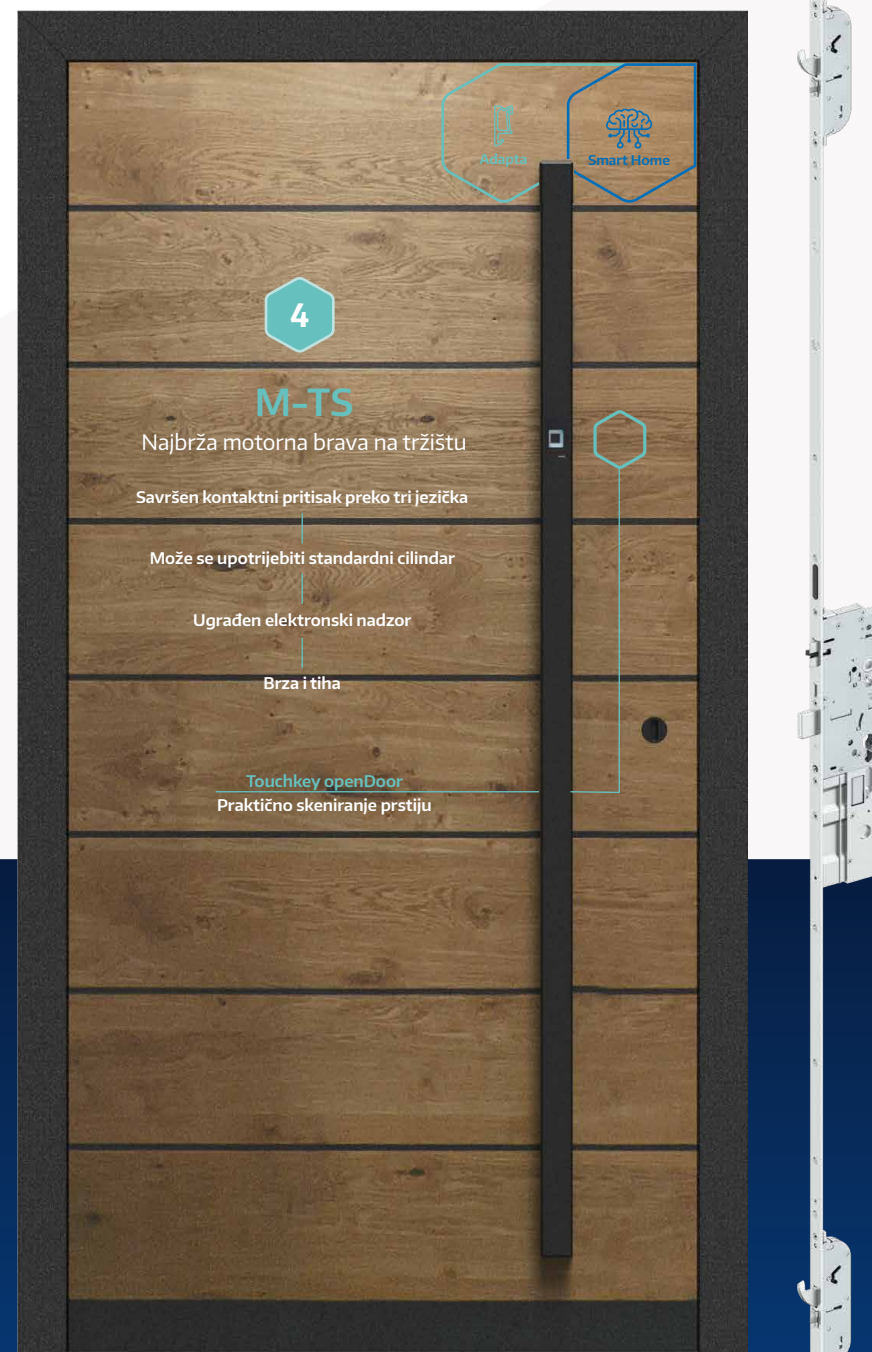

Drveno-aluminijska vrata



### M-TS – maksimalno jedinstvena

Inovativna motorna brava M-TS praktičnija je, brža i tiša. Zašto? Prvo se upotrebljava dokazana tehnologija s 3 jezička za veliku silu zatvaranja, a tek onda motor za zaključavanje. M-TS se također može jednostavno ugraditi u sustave pametnog doma: Tako će mogućnost kontrole dok ste odsutni („Jesam li zaključao/la vrata?“) uskoro postati standard.

- › Vrlo brza – otvara se za 0,3 sekunde
- › Posebno tiha
- › Prikladna za pametnu kuću – ukjučujući i elektronski nadzor
- › Umjesto cilindra sa slobodnim hodom, može se upotrijebiti standardni cilindar.



### openDoor – tim iz snova s bravom M-TS

Otvaranje vrata kuće, stana i sporednih ulaznih vrata bez ključa? Od otiska prsta preko tipkovnice do transpondera: Serija openDoor savršeno usklađena s bravom M-TS nudi širok raspon mogućnosti – komforno i sigurno.

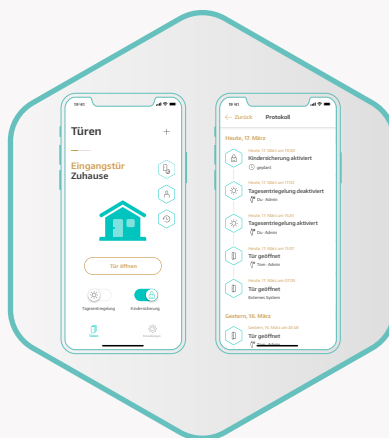

### Mobilni stil života za M-TS

Otvaranje motorne brave putem pametnog telefona? Aplikacija INSTINCT (više na stranici 9) također je usklađena s bravom M-TS i opravdava svoje ime: intuitivna je i jednostavna za rukovanje.

### Jeste li znali?

#### Marketinške usluge



Nudimo vam promidžbene materijale: od brošura proizvoda do tematskih brošura. Tu je i naš časopis Technogramm i web platforma MACO Partner Portal na kojoj se možete prijaviti na naš bilten.

# A-TS s motorom

## Automatska brava

### Trostruko zaključavanje bez ključa

Automatska brava A-TS kombinira besprijekorno zaključavanje sa širokim rasponom mogućnosti otvaranja: tehnologija s 3 jezika stvara jak kontaktni pritisak duž cijele visine vrata prije nego što se zaključaju. Nakon toga se dva kljuna i zasun za zaključavanje automatski izvlače – to je jedinstveno u industriji.

Osim toga, A-TS omogućava komforni pristup: sa ili bez motora; brava se po želji može integrirati i u sustav pametne kuće. Motorizirana varijanta (koja se može naknadno ugraditi) osigurava brzo otključavanje; u slučaju nestanka struje može se otvoriti ključem.

**ELEMENT 5**  
**VRATA**



Ogledni uzorak

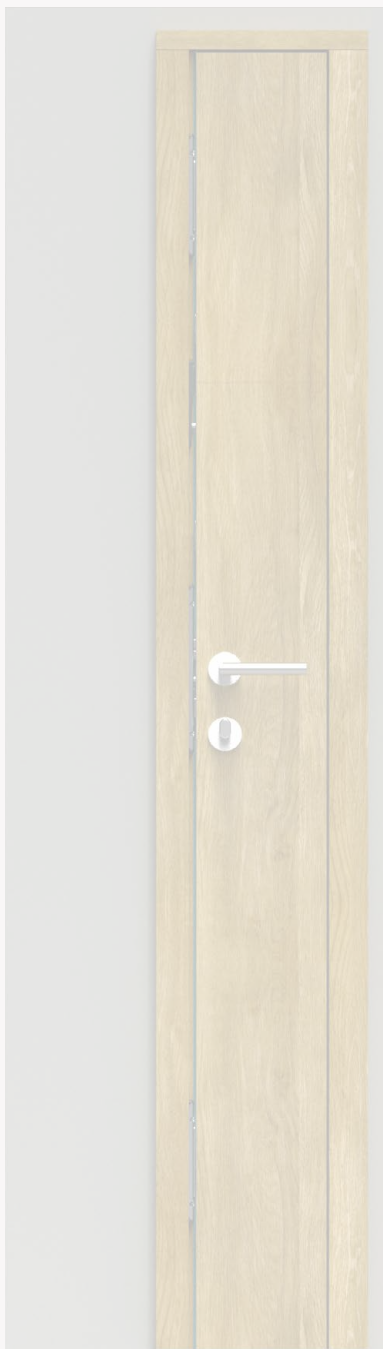

### Komforno otvaranje

Skeniranjem prsta, unosom koda ili putem pametnog telefona



### Tehnologija s 3 jezička

Regulira kontaktni pritisak odvojeno od zaključavanja

### A-TS – samo privucite!

Jednostavno privucite i vrata se automatski tros-truko zaključavaju: to je moguće s automatskom bravom A-TS – bez ključa. Tako nitko ne može ući, ali svatko može izaći. Vrata se samo moraju zaključati da djeca ili kućni ljubimci ne bi odlutali. Dovoljan je jedan okret ključa. Osim toga, A-TS osvaja ručnim i motoriziranim varijantama otvaranja, kao i s dnevnim otključavanjem i limitatorom otvaranja vrata kao dodatnim funkcijama. To nije sve: imate dvokrilna vrata? I tu je moguća izvedba s automatskom bravom.

- › Maksimalni kontaktni pritisak preko tri jezička
- › Zasun za zaključavanje automatski se zatvara
- › Komforno otvaranje – skeniranjem prsta, unosom koda ili putem pametnog telefona
- › Certificirano prema klasi A Udruge osiguravatelja šteta (VdS)
- › Elektronski nadzor preko kontakta zasuna u skladu s VdS-om.

# Z-TF

## Poluautomatska brava

### Novosti za klasični proizvod

Z-TF je provjerena poluautomatska brava s 3 jezička kojoj je dodana sekundarna brava „MF-HO“: Tri višenamjenska jezička i dva kljuna koje se izvlače prema gore osiguravaju lakoću kretanja u kombinaciji s visokom razinom sigurnosti.

Osim toga, Z-TF jamči trajnu nepropusnost uzduž cijele visine vrata: toplina ostaje unutra, hladnoća i buka vani. Tu je i praktično dnevno otključavanje uz pomoć prekidača.

**ELEMENT 6**  
**VRATA**



Ogledni uzorak



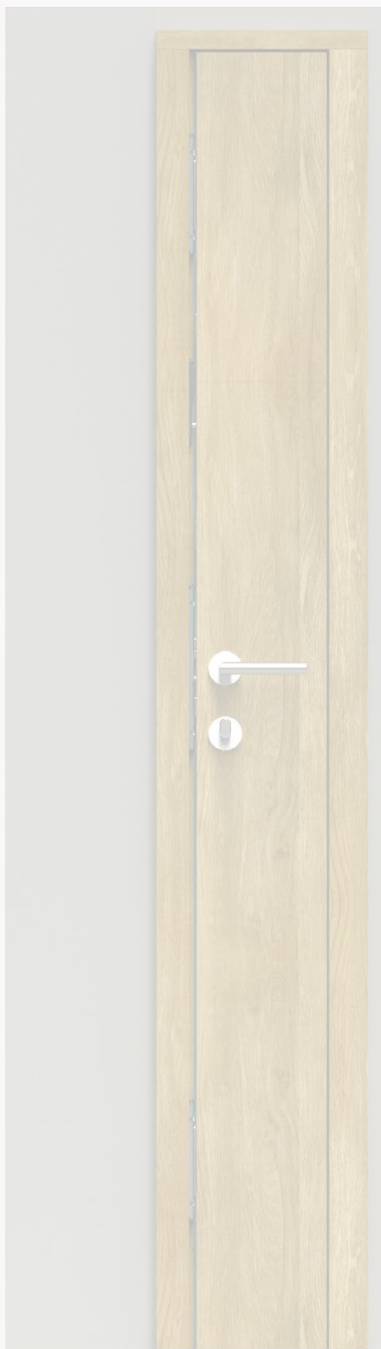

### Jednostavno dnevno otključavanje

Sa samo jednim električnim otvaračem umjesto dosadašnja tri



### Uklopni kontakt zasuna

Za elektronski nadzor – ugradnja u alarmne sustave i sustave pametne kuće

### Z-TF – pametno i praktično rješenje

Poluautomatska brava Z-TF u izvedbi MF-HO koristi istu platformu prihvatnika za zaključavanje kao i vrhunske brave A-TS i M-TS. To smanjuje složenost i olakšava vaš svakodnevni rad. Još jedna prednost brave: dnevno otključavanje koje se može naknadno ugraditi kao opcija. Poboljšana je i kompatibilnost s e-otvaračima – potreban je samo jedan, unatoč tehnologiji s 3 jezička!

# Z-TS

## Brava s pogonom preko cilindra

### Najpraktičnija brava pogonskog zupčanika na tržištu

Lakše ne ide: Z-TS radi kao švicarski sat. Koliko su pogonski zupčanik i jezičak ručice glatki, toliko je brava sigurna: posebno je otporna na provalu zahvaljujući kućištu glavne brave i do četiri pomoćna kućišta brave s kombinacijom kljun-klin. Provjereno: Z-TS brava uvrštena je od strane njemačke policije na popis protuprovalnih brava – i to kao prva!

**ELEMENT 7**  
**VRATA**



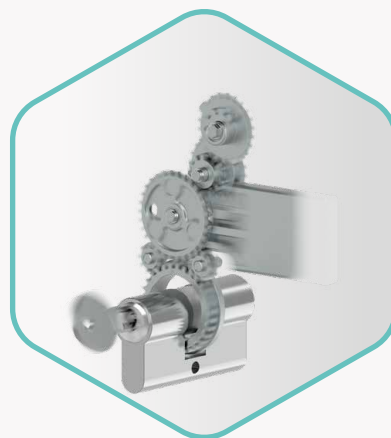
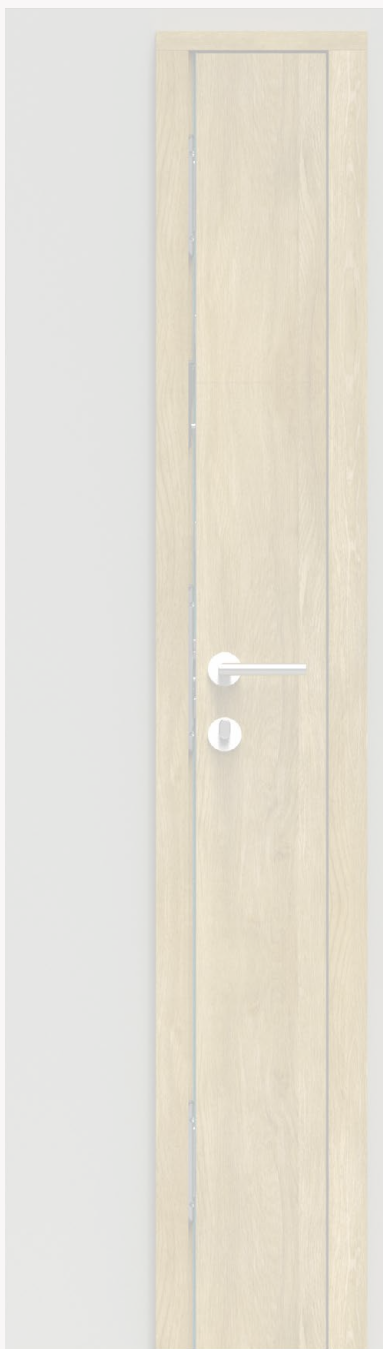

**Pogonski mehanizam**  
koji sprječava provalu



**mTronic – svestrani proizvod**  
Bežični senzor mTronic pazi na elemente: jesu li otvoreni, zaključani ili (u slučaju prozora) otklopljeni?

### Z-TS – fleksibilnost od A do Z

Što još može Z-TS kao i brave M-TS, A-TS i G-TS? Nije samo sigurna nego i fleksibilna: za zaključavanje su mogući kljunovi, klinovi i i.S. zatvarači u različitim konfiguracijama – brava aktivirana cilindrom dio je modularnog sustava Protect. Iskoristite modularni koncept s kojim možete jednostavno implementirati bilo koju visinu vrata (do 3100 mm). Opušteno reagirajte na zahtjeve kupaca i držite svoje zalihe malima.

Osim toga, naša platforma s dijelovima i letvicama za zaključavanje kao i varijantama za zaključavanje olakšava vam izradu. Budući da su dimenzije glodanja, obrasci zavrtnja i bušenja ujednačeni, možete uživati u pojednostavljenim postavkama stroja.

# G-TS

## Brava s pogonom preko kvake

### G-TS – najprodavaniji proizvod

G-TS je najprodavanija brava s pogonom preko kvake. Kao i Z-TS, ispunjava mnoge individualne želje kao modularna brava s visokim stupnjem standardizacije: za zaključavanje su mogući kljunovi, klinovi i i.S. zatvarači u različitim konfiguracijama. Također možete ostvariti visine vrata do 3100 mm zahvaljujući različitim kombinacijama modula prednje ploče. Osim toga, G-TS osvaja svojom lakoćom kretanja.

**ELEMENT 8**  
**VRATA**

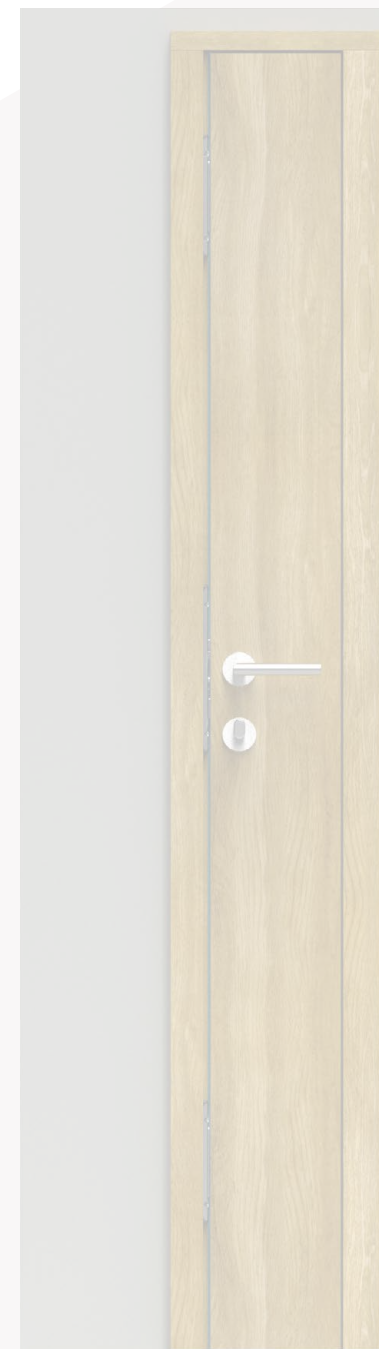



Ogledni uzorak

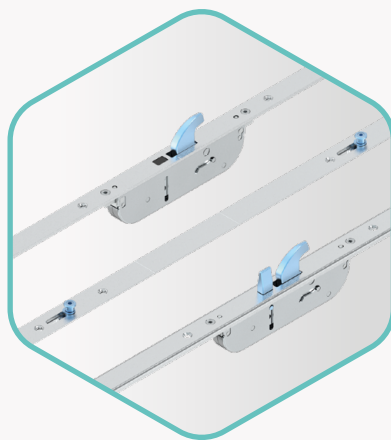

### Raznolikost zaključavanja

Mogući su kljunovi, klinovi i i.S. zatvarači klinovi u različitim konfiguracijama.

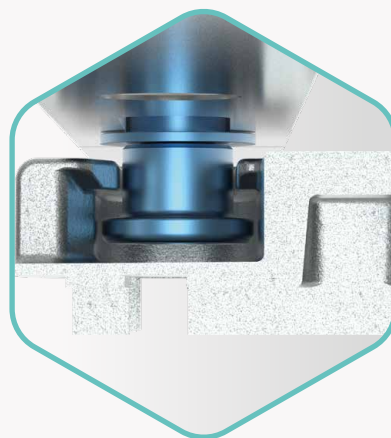

### Četiri puta više sigurnosti

Četiri i.S. zatvarača osiguravaju jak kontaktni pritisak i sigurnost. Alternativno je G-TS dostupan i u drugim izvedbama.

### Rješenje za izrazito korozivna okruženja

Moraju li vaša vrata izdržati vjetar i vremenske uvjete? Ugrađujete kiselo drvo kao što je Accoya? Naše posebno rješenje za izrazito korozivna okruženja štiti kućišta brava kao što je brava na vratima s ručkom G-TS: antikorozivni pokrovi osiguravaju njihovu ispravnu funkciju tijekom mnogo godina.

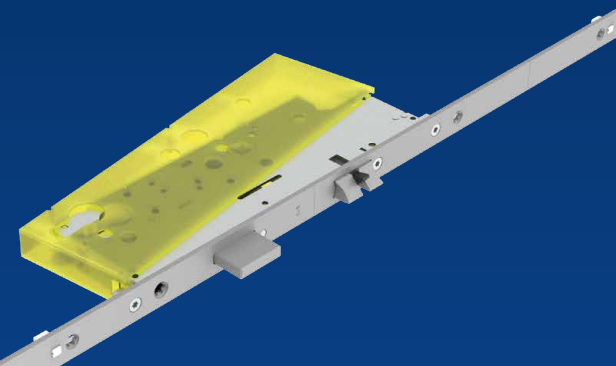

# InfinityView

## Revolucionarna podizno-klizna vrata

### Pomaknite svoju granicu

Modularni sustav InfinityView redefinira granice: omogućava vam minimalistički dizajn bez presedana, još više svjetla u prostoriji i pogled prema horizontu bez ograničenja. Okvir krila – iznutra drvo, izvana aluminij – širok je samo 50 mm: Plastična jezgra krila ojačana staklenim vlaknima (GRP) osigurava stabilnost.

InfinityView koji je prikladan za pasivne kuće, dostupan je u motoriziranim i ručnim varijantama i može se implementirati prema klasi protuprovalnosti (RC) 2. Dodatne prednosti? Zatvoreno krilo se stapa s okvirom u zatvorenom položaju. Sustav podizanja i klizanja koncipiran je bez ikakvih prepreka.

### ELEMENT 9 KLIZNI ELEMENTI

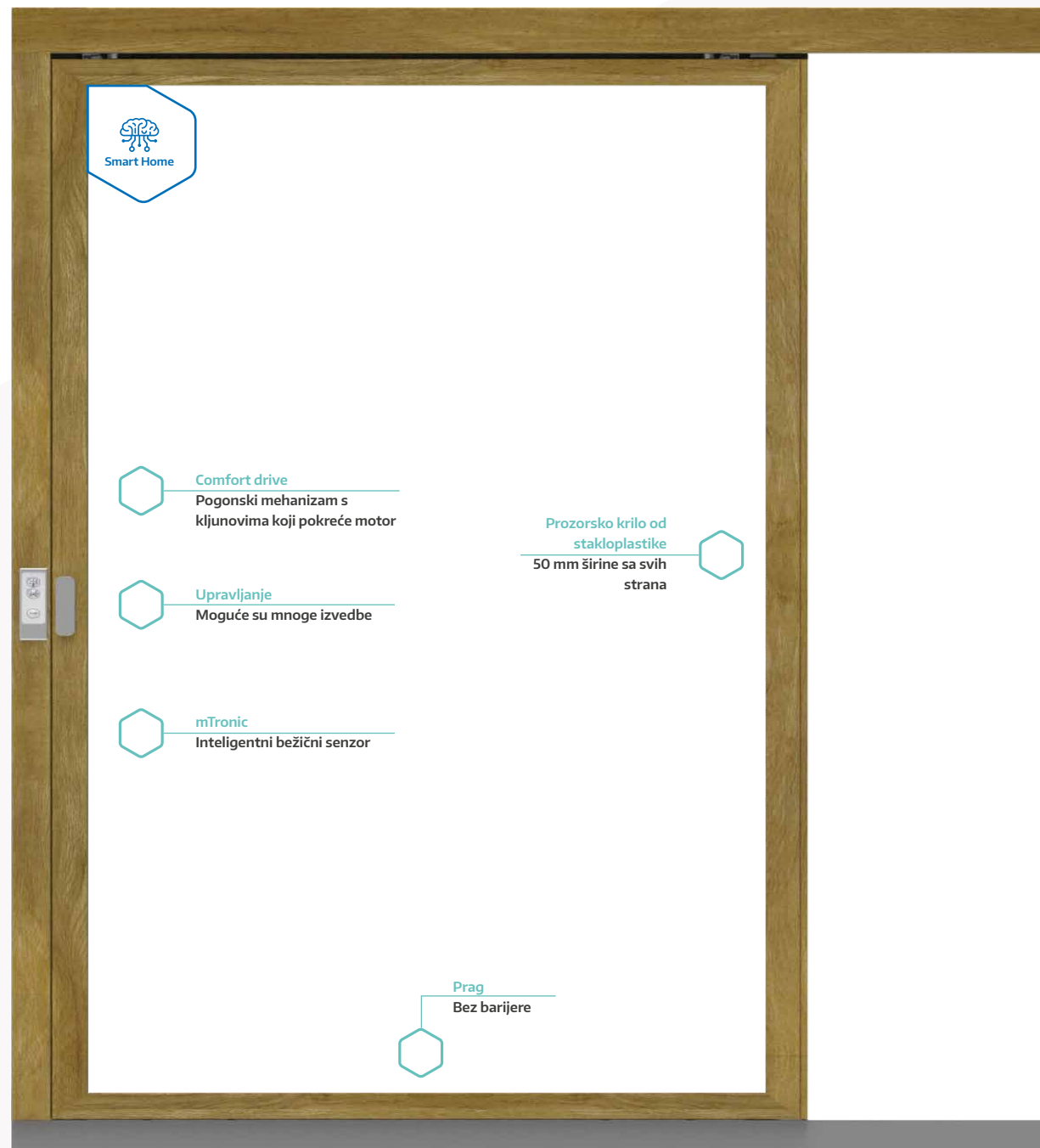

Motorizirana podizno-klizna vrata shema A (drvo iznutra, aluminij izvana)

Comfort drive  
Klizni motor



9

## InfinityView

Revolucionarna podizno-klizna vrata

Uski okvir krila (50 mm)

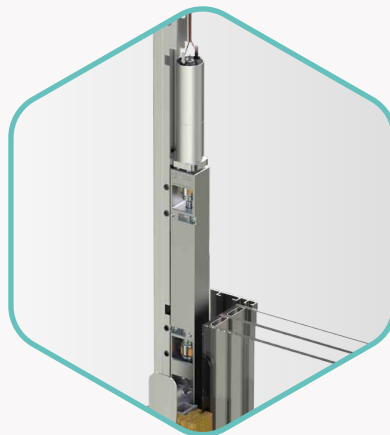

### Comfort drive – pomicanje pritiskom na gumb

Podizno-klizni motor Comfort drive otvara se i zatvara pritiskom na gumb.

Mogućnosti upravljanja: 3 gumba, 1 gumb, prekidač s ključem ili aplikacija za pametni telefon

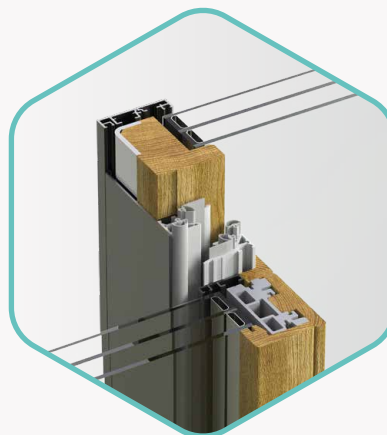

### Središnji dio – čista elegancija

Širina pogleda? Samo 60 mm. Okvir krila od stakloplastike i kontinuirani čelični kut osiguravaju statiku i nepropusnost.



### Prag – bez barijere!

Prag osigurava apsolutnu slobodu u ravnini s podom: Visina Praga? Nula milimetara – i to je bolje od norme.

# Sustav nultog praga

## Pristup bez barijere

### Potpuna pristupačnost bez kompromisa

Prag u ravnini s podom za kućna i balkonska vrata? Sto posto ravno? To omogućava inovativni sustav nultog praga tvrtke MACO – za drvo i drvo-aluminij: Prag s nultom barijerom Transit, zatvarač s kukom Multi Zero i padajuća podna brtva za vrata omogućuju „slobodno kretanje” – od dječjeg automobila na guranje do invalidskih kolica.

Padajuća podna brtva također štiti od vjetra i vode zahvaljujući silikonskoj brtvi. A dvostruki kljun Multi Zero? Nudi klasu protuprovalnosti (RC) 2 i omogućuje popularnu funkciju okretanja i naginjanja.

**ELEMENT 10**  
**PROZORI**



Drveno-aluminijska balkonska vrata





### Multi Zero – dobro osmišljen dvostruki kljun

Zatvarač s kljunom Multi Zero partner je za sustav nultog praga: njegova je funkcija pažljivo osmišljena do posljednjeg detalja.



### Padajuća podna brtva – za sprječavanje prodora vode

Bez barijera i vrlo otporna na jaku kišu: to je padajuća podna brtva za sustav nultog praga. Patentirani sustav zatvaranja prikladan je za jednokrilna ili dvokrilna kućna i balkonska vrata.



### mTronic – svestrani proizvod

Bežični senzor mTronic koji se može umrežiti nadzire prozore, vrata i klizne elemente. Nudi neprestani nadzor statusa (otvoreno, zaključano i otklopljeno za prozore) kao i inteligentno otkrivanje provala.



Prag s nultom barijerom Transit izložen je pod elementom 18 (pogledajte stranicu 40).

Ravnije ne ide:  
sustav nultog praga

# Move

## Klizni okov jednostavne ugradnje

### Move – jednostavno uvjerljiv

Bušenje, umetanje, pričvršćivanje: Klizni okov Move vrlo je jednostavan za ugradnju standardnim alatima. Osim toga osvaja svojom velikom tolerancijom i interakcijom s otklopno-zaokretnim okovom Multi-Matic. Ostali plusevi? Slobodan izbor položaja ručke i mogućnost izrade posebnih formata poput prozora s nadsvjetlom.

Move također omogućuje implementaciju povoljnih kliznih elemenata koji su idealni za serijsku izradu. Vaši kupci također će imati koristi od kliznih vrata s vrlo dobrim brtvljenjem i paralelnim odvajanjem. Lako pomicanje i jednostavno rukovanje čine Move rješenjem za cijelu obitelj.

**ELEMENT 11**  
**KLIZNI ELEMENTI**

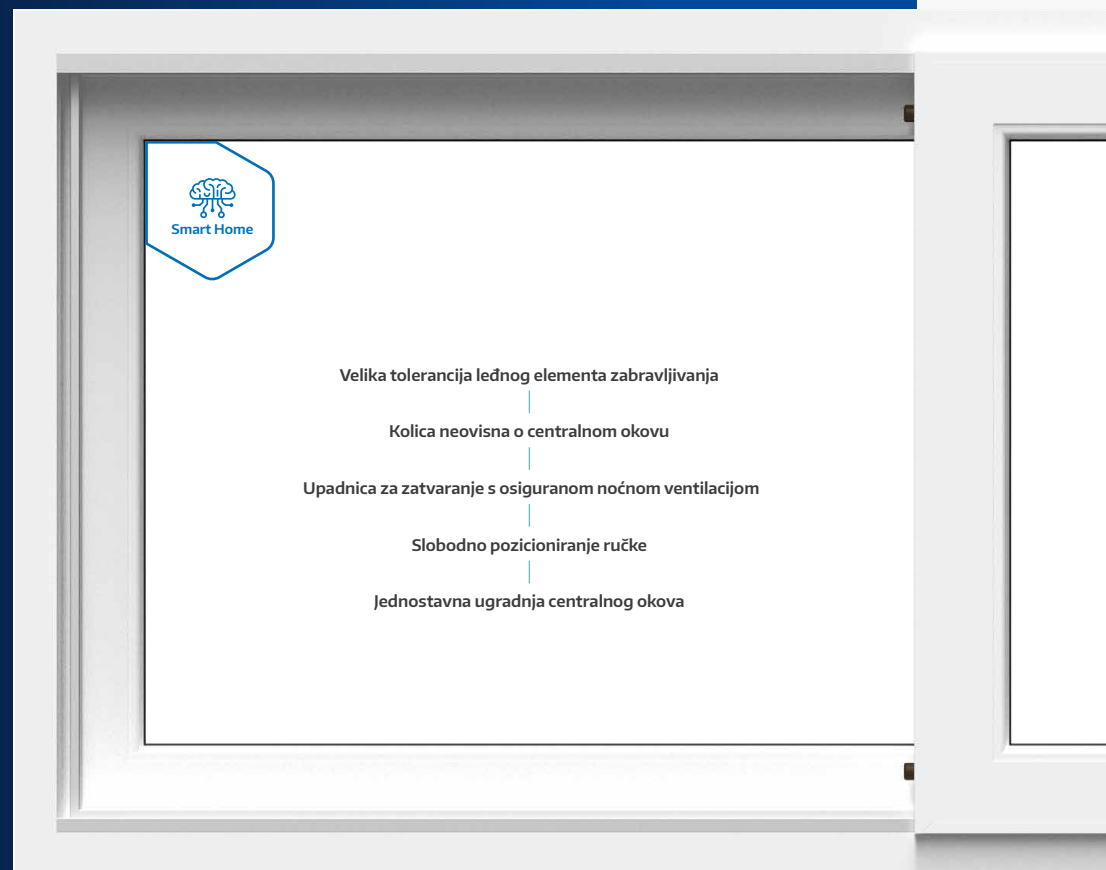

PVC prozor s nadsvjetlom

- Velika tolerancija lednog elementa završavanja
- Kolica neovisna o centralnom okovu
- Upadnica za zatvaranje s osiguranom noćnom ventilacijom
- Slobodno pozicioniranje ručke
- Jednostavna ugradnja centralnog okova



### Upadnica – sigurno prozračivanje

Upadnica Move koja se može stegnuti omogućava sigurnu noćnu ventilaciju.



11

## Move

Klizni okov jednostavne ugradnje



### Centralni okov – nudi slobodu dizajna

Implementirajte posebne formate zahvaljujući fleksibilnom dizajnu centralnog okova. Idealno kada je prostor na zidu ograničen.

Prozori

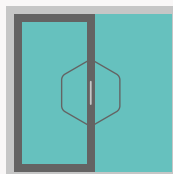

Vrata terase

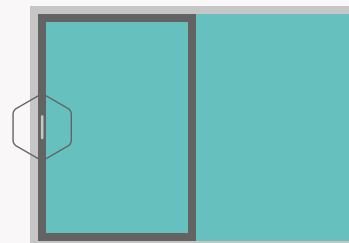

Prozor s nadsvjetlom



Prozor s podsvjetlom



### Ručka – uživajte u čistoj slobodi

Položaj ručke moguć je na sve četiri strane. Nepravilno rukovanje nemoguće.



### Kolica – potpuno bez trzanja

Lagano kretanje kolica neovisno je o centralnom okovu.



### Iznimna tolerancija leđnog elementa zabavljivanja

Leđni element zabavljivanja osvaja iznimnom tolerancijom (+/- 5 mm).

# Primat FL 190

## Ručni otvarač prozora s nadsvjetlom

### Svježi zrak za javne zgrade

Ugodna atmosfera zahvaljujući prirodnom dnevnom svjetlu. Sigurna ventilacija zahvaljujući visoko smještenom prozoru na mjestima na kojima se okuplja mnogo ljudi: Prozori s nadsvjetlom nisu dobar izbor samo za škole, hotele i bolnice.

Pomoću otvarača za prozor s nadsvjetlom Primat FL 190 (širina otvora 190 mm; s jednom, dvije ili tri škare) praktično se ručno može rukovati prozorima s nadsvjetlom: Pametni sustav – za pravokutne, kose i lučne prozore – otvara, zatvara i osigurava prozore od drva, aluminija i plastike. Opcionalno aktiviranje centralnog okova osigurava povećanu nepropusnost i otpornost na provalu.

**ELEMENT 12**  
**PROZORI (AUTOMATIZACIJA)**

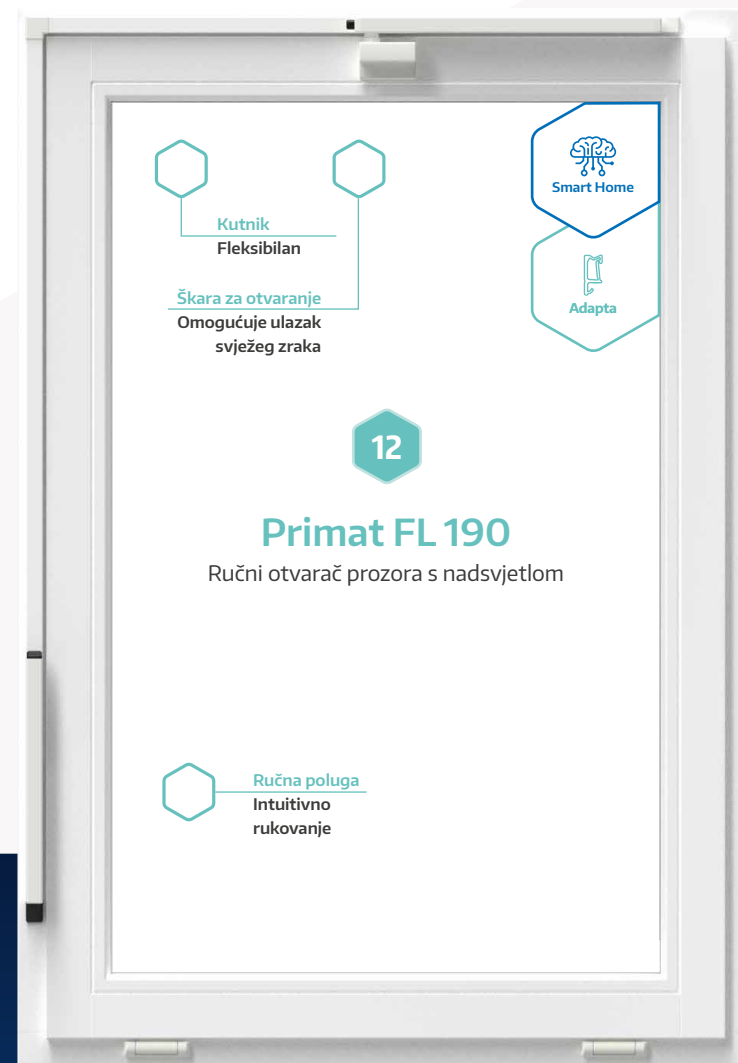

Zaokretni drveni prozor s aluminijskom oblogom



### Škare za otvaranje – glavni element

Škare za otvaranje lako se ugrađuju. Idealne su za naknadnu ugradnju i mnoge vrste prozora.



### Kutnik – potpuno fleksibilan

Fleksibilan kutnik može se primijeniti na mnogo načina.



### Ručna poluga – jednostavno rukovanje

Za intuitivno otvaranje i zatvaranje. Dostupna u različitim izvedbama – i kao ručka.



### Jeste li znali?

#### Digitalne usluge

Što se tiče podataka, s nama ste u dobrim rukama: nudimo vam automatizirana sučelja, inteligentne konfiguracijske programe, online katalog i još mnogo toga.

# Primat-S kompakt S 195 (24 V)

## Automatski otvarač prozora s nadsvjetlom

### Automatski kompaktan i tih

Automatski otvarač prozora s nadsvjetlom Primat-S kompakt S 195 (24 V) je „mlađi brat” proizvoda Primat-E kompakt E 195 (230 V): Oba su izuzetno tiha pri otvaranju i zatvaranju i pristaju uz mnoge profile, čak i one uske. Dostupni su s jednom ili dvije škare i mogu se upotrijebiti s pravokutnim i kosim prozorima.

Osim toga, pametna automatska rješenja nude različite brzine i lako se naknadno ugrađuju. Opcionalno aktiviranje centralnog okova osigurava i povećanu nepropusnost i otpornost na provalu. Otvarači prozora s nadsvjetlom odgovaraju svim materijalima i na kraju, ali ne manje važno, osvajaju svojim pametnim rukovanjem – primjerice putem aplikacije HAUTAU.

**ELEMENT 13**  
**PROZORI (AUTOMATIZACIJA)**



Zaokretni PVC prozor



### Pogon prozora s nadsvjetlom – dobrodošlica svježem zraku

Pogon prozora s nadsvjetlom od 24 V omogućuje prirodnu ventilaciju: svježi zrak ulazi, a dim izlazi.

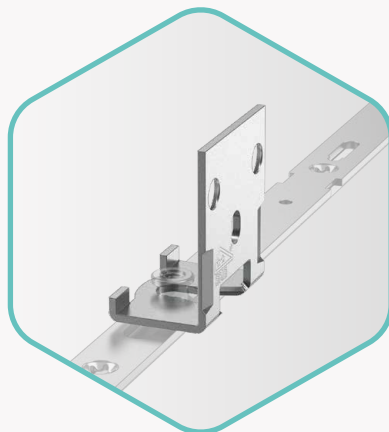

### Spojnik kutnik – dodatna sigurnost

Veza s centralnim okovom osigurava bolju protuprovalnu zaštitu i nepropusnost: Ovo funkcionira putem opcionalnog spojnog kutnika.



### eTronic – otvoreno ili zaključano?

Pametni bežični senzor eTronic otkriva je li prozor otvoren ili zaključan. Svoju punu snagu razvija u kombinaciji sa sustavom pametne kuće.



### Jeste li znali?

#### Usluge vezane za proizvode

Trebate pomoć pri ugradnji ili pojedinačnu prilagodbu na željene dimenzije – npr. s podizno-kliznim pragom? Obratite nam se: naši stručni suradnici rado će vam pomoći.

# E-okov

## Elektromehanički rad prozora

### Komforna pristupačnost bez barijera

E-okov stvara komfor stanovanja elektromehaničkim upravljanjem prozorima: Pametno sustavno rješenje kombinira automatizirano otklapanje (otvaranje i zatvaranje) s ručnim upravljanjem. Uz pametno rješenje, na primjer, teško dostupni prozori mogu se jednostavno otklopiti s pomoću gumba – za stvarnu pristupačnost!

Još jedan veliki plus: E-okov ugrađuje se nevidljivo s donje strane krila u utor okova. Tako prozor ostaje optički netaknut. Integriran u sustav pametne kuće, inteligentni okov također kontrolira ventilaciju reagirajući na primjer na kišu.

**ELEMENT 14**  
**PROZORI (AUTOMATIZACIJA)**



Otklopno-zaokretni drveni prozor



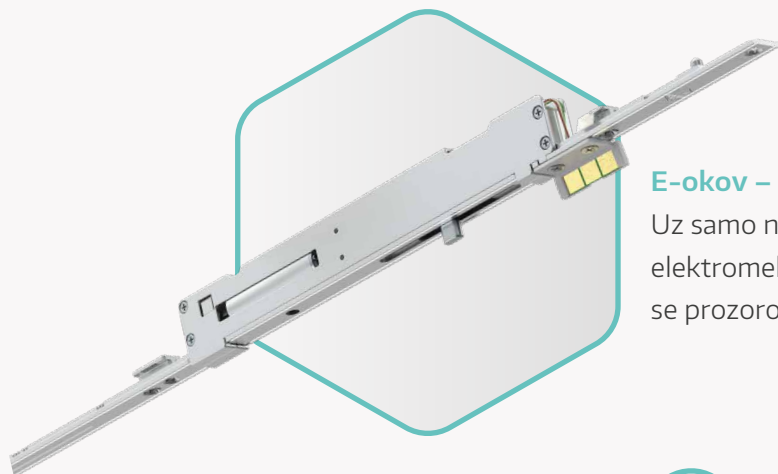

### **E-okov – pametno upravljanje prozorom**

Uz samo nekoliko komponenti, klasični Multi-Matic prozor postaje elektromehanički: e-okov osigurava jednostavnu upotrebu, pri čemu se prozorom i dalje može upravljati ručno kao alternativa.

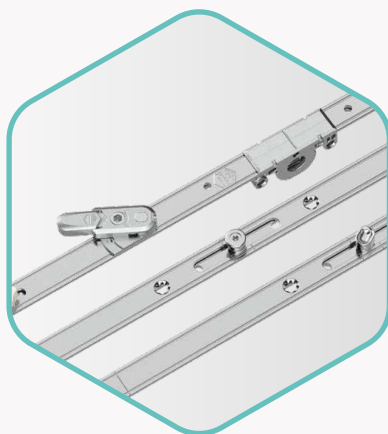

### **Multi-Matic – višestruki talent**

Multi-Matic je svestrana linija okova za prozore tvrtke MACO: od jednostavnih otklopno-zaokretnih prozora preko visokosigurnosnih prozora i zaokretno-otklopnih prozora do balkonskih vrata bez barijera.



### **eTronic – vrlo pametan**

eTronic je inteligentan bežični senzor: Prepoznaje glavna stanja prozora – je li prozor otvoren ili zaključan? On te informacije prosljeđuje sustavu pametne kuće. Povoljno i funkcionalno rješenje.

# Samostežući skriveni okov Multi Power Skriveni okov za aluminijske prozore

## Ljepota duž cijele linije

Želite estetski aluminijski prozor? Tada je skriveni okov Multi Power (kutni ležaj i ležaj sa škarama) pravi izbor: Kada je prozor zatvoren, ne vidi se ni jedan dio okova. Ako se osim toga odlučite za steznu verziju za aluminij, ugradnju možete dovršiti u tren oka: nije potrebna obrada profila. Ništa od toga ne ide nauštrb funkcionalnosti i sigurnosti. Nije li to lijepo?

**ELEMENT 15  
PROZORI**



Dvokrilni aluminijski prozor

## MULTI POWER – skriveni izvor snage

Sa skrivenim okovom Multi Power prikladnim za drvo, PVC i aluminij možete izraditi prave dizajnerske prozore: od sigurnosnih prozora do balkonskih vrata. Osim toga, ovo rješenje za okove podržava velike težine, čak su i trokrilni prozori dječja igra sa skrivenim okovom Multi Power. Što kažete na izuzetno uske prozorske okvire? I ta se želja može ostvariti uz pomoć skrivenog okova.



Samostežući skriveni okov Multi Power za aluminij

## Prozori Multi Power su...



**Estetskog izgleda**



**Jednostavni za čišćenje**



**Snažni**



**Bez potrebe za održavanjem**



**U ravnini s površinom**

# Dijelovi okvira od stakloplastike

## Prototip

### Novi put

Zamislite kako bi izgledalo kada bi održivi visokotehno-  
loški materijal iz konstrukcije zrakoplova i vjetroturbina  
napravio revoluciju u PVC prozorima? Ovo pitanje  
istražujemo s našim dijelovima okvira od plastike  
ojačane staklenim vlaknima (GRP): oni osvajaju brojnim  
uvjerljivim prednostima, od održivosti do praktičnog  
rukovanja.

**ELEMENT 16**  
**PROZORI**



PVC prozor sa skrivenim okovom (Multi Power)

## Dijelovi okvira od stakloplastike – uvjerljivi proizvodi male težine

Dijelovi okvira od plastike ojačane staklenim vlaknima imaju potencijal revolucionirati svijet okova: Niska potrošnja energije omogućuje učinkovitiju proizvodnju i prodaju prozora s manjom CO<sub>2</sub> emisijom. Mala težina također donosi prednosti u rukovanju, skladištenju i transportu. Stabilni dijelovi okvira također se elegantno uklapaju u bijele plastične prozore i impresioniraju svojom izdržljivošću. Niži koeficijent trenja čini rukovanje ručkom lakim poput dječje igre.

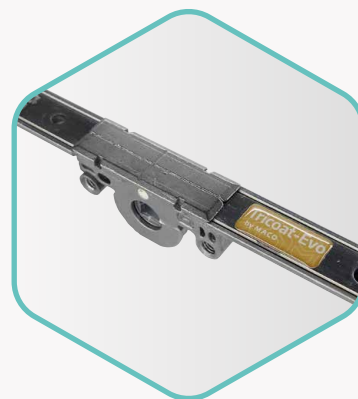

### Škare za štedno prozračivanje za svježi zrak

Štedno prozračivanje pomoću škara: Manji gubitak topline i izostanak propuha u usporedbi s s klasičnim otklopom osiguravaju bolju klimu u prostoriji. A što je s pljuskovima? Neka slobodno ostanu vani.

### eTronic – talent za nadzor

Otvoreno ili zaključano? Inteligentni bežični senzor eTronic prepoznaje glavna stanja prozora.

### Tricoat-Evo – vrhunska površina

Centralni okov s površinom Tricoat Evo: ovo vrhunsko rješenje revolucionarna je i globalno jedinstvena površina za najviše zahtjeve. Više na stranicama 44 i 45.

# Tornado

## Okov za okretni prozor

### Uvjerljive prednosti

Želite još više svježeg zraka? Okretni prozori omogućuju veću izmjenu zraka od otklopnih prozora. Kad su otvoreni, zauzimaju manje prostora. Čak i kad je riječ o golemim prozorima (do 5 m<sup>2</sup>), okretni prozori koji se lako čiste, dobar su izbor.

A što je s održavanjem? Ono gotovo i ne postoji jer su prozori uvijek uravnoteženi i zato ne mogu potonuti. Ne zaboravimo na sigurnost: provala je teža jer se okretni prozor mora povlačiti izvana prema van.

**ELEMENT 17**  
**PROZORI**

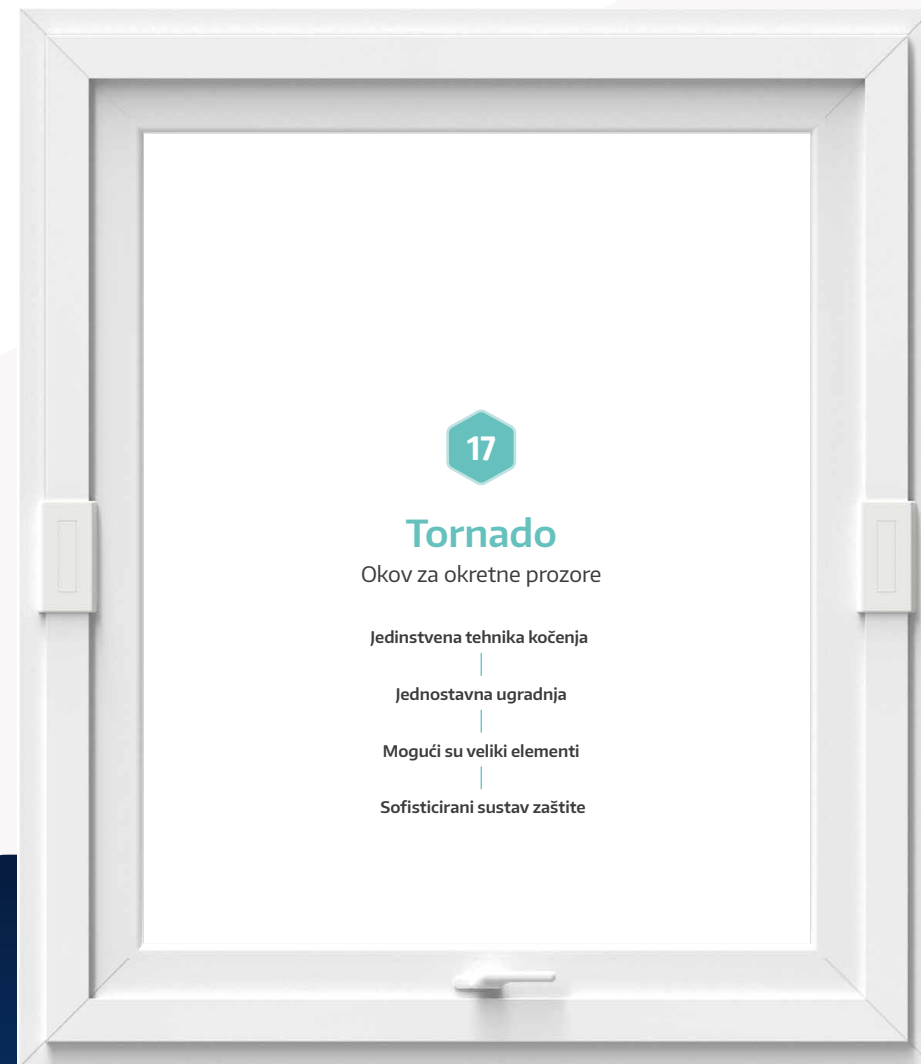

17

### Tornado

Okov za okretnne prozore

Jedinstvena tehnika kočenja

Jednostavna ugradnja

Mogući su veliki elementi

Sofisticirani sustav zaštite

Okretni PVC prozor

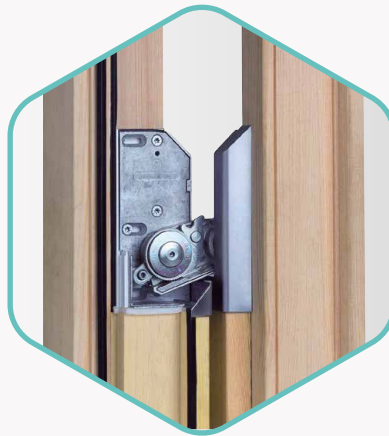

### Tornado – uvjerljivi okretni ležaj

Optimalna nepropusnost i jedinstvena tehnika kočenja: Okretni ležaj Tornado može sve. Ovaj prozorski okov drži krila težine do 200 kg i osigurava jednostavno rukovanje. Sofisticirani sustavi zaštite štite od neovlaštenog otvaranja i zatvaranja, bilo iz dječje znatiželje ili kriminalne namjere.

Tornado je osmišljen do posljednjeg detalja – nećete biti zadovoljni samo vi, već i vaši kupci: oni cijene arhitektonske i kreativne mogućnosti okretnog prozora.

### Što sve može Tornado

- › Dokazani hardverski sustav
- › Jedinstvena tehnika kočenja
- › Jednostavna ugradnja
  - › Štedljivi i nepropusni
  - › Zaštita od neovlaštenog otvaranja



### Jeste li znali?

#### Usluge pomoći s normiranjem

Naše usluge pomoći s normiranjem nude testove, savjete i licence za sve što je u vezi s glavnim pitanjima normizacije otpornosti na provalu i CE certifikacijom. Stoga ste s nama po pitanju normizacije u dobrim rukama.

# Transit Pragovi

## „Dodatak” za vrata

Prag koji savršeno nadopunjuje vaša vrata? Prag Transit kombinira visoku izolaciju s udobnošću i atraktivnim dizajnom. Osim toga eliminira probleme koji se javljaju u energetske učinkovitim zgradama: kondenzacija i plijesan. Transit je dostupan u dvije verzije: „Transit varijabilne širine” i „Transit Personal”.

**ELEMENT 18**  
**UZORAK PODNIH PRAGOVA**

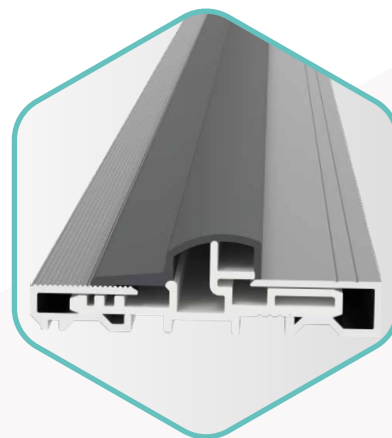

Prag Transit varijabilne širine

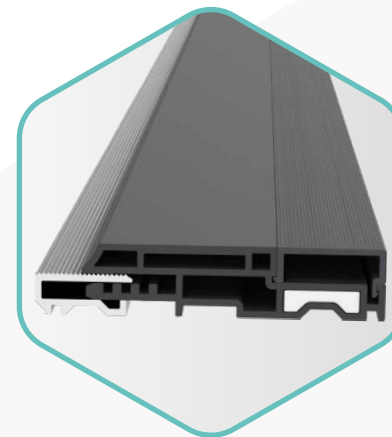

Prag s nultom barijerom  
Transit

### Transit varijabilne širine – praktičan i lijep

Prilagodite prag „Transit varijabilne širine” bilo kojem sustavu drvo ili drvo-aluminij: On zadovoljava najviše tehničke zahtjeve. Sa svojom visokom razinom fleksibilnosti, ispunjava vaše želje za personalizacijom, dizajnom i kvalitetom.

#### Prednosti

- › Visok stupanj nepropusnosti – također protiv vjetra i jake kiše
- › Jednostavna ugradnja
- › Otpornost na provalu do klase protuprovalnosti (RC) 3
- › Dobra toplinska separacija
- › Estetski izgled
- › Nema utora u kojima se skuplja prljavština
- › ...i još mnogo toga



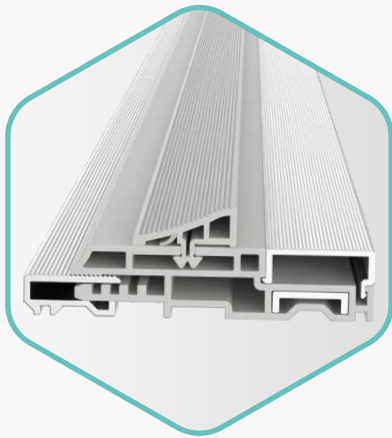

Prag Transit Personal  
za krilnu brtvu

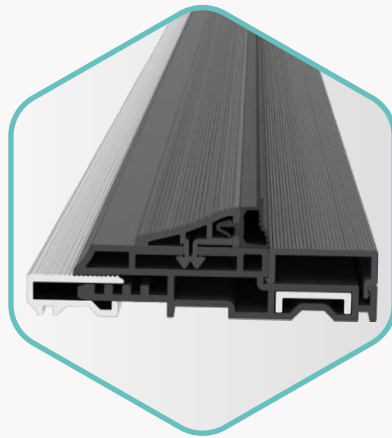

Prag Transit Personal za brtvu na  
okviru

### Transit Personal – prag iz svijeta „visoke mode”

Prag po mjeri? Da, ako se zove „Transit Personal”. To je jedini prag koji se prilagođava geometriji vašeg profila i konstruktivnim uvjetima: za kućna i balkonska drvena i drvo-aluminij vrata, bez obzira imaju li brtvu na krilu ili brtvu na okviru. Osim samog praga, za vas personaliziramo i elemente izravnjanja za okvir. Sve to omogućujemo bez većih ulaganja s vaše strane.

#### Prednosti

- › Rješenje po mjeri
- › Visok stupanj nepropusnosti – također protiv vjetrova i jake kiše
- › Kompatibilan sa skrivenim okovom Multi Power
- › Jednostavna ugradnja
- › Otpornost na provalu do klase protuprovalnosti (RC) 2
- › Dobra toplinska separacija
- › Estetski izgled
- › Nema utora u kojima se skuplja prljavština
- › ...i još mnogo toga



Dodatna verzija:  
Prag Transit Personal sa skrivenim  
okovom Multi Power

# Adapta

## Padajuće podne brtve za vrata

### Ostaju nepropusne na duge staze

Tražite dugoročno pouzdanu partnericu?  
Visokokvalitetne padajuće podne brtve za vrata iz serije Adapta brtvi razmak između poda i vrata. Energetski učinkovit sustav podizanja i spuštanja zaustavlja toplinske mostove, buku i neugodne mirise.

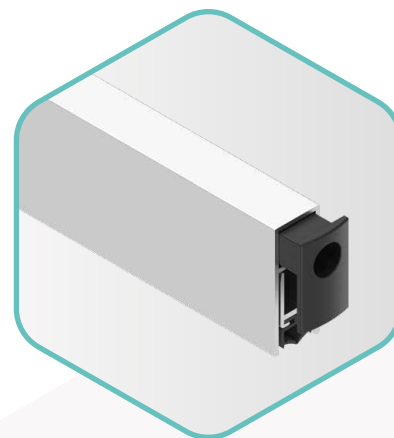

Samoregulirajuća padajuća podna brtva za vrata

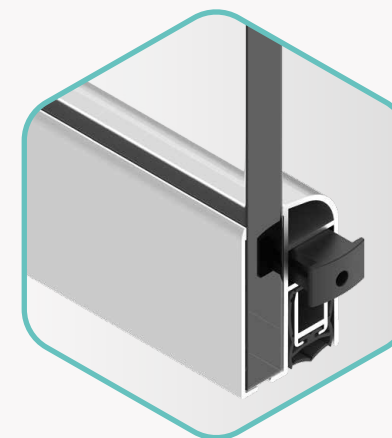

Padajuća podna brtva za vrata od stakla

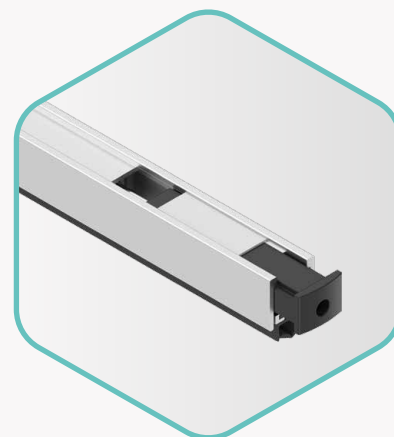

Padajuća podna brtva za vrata mini

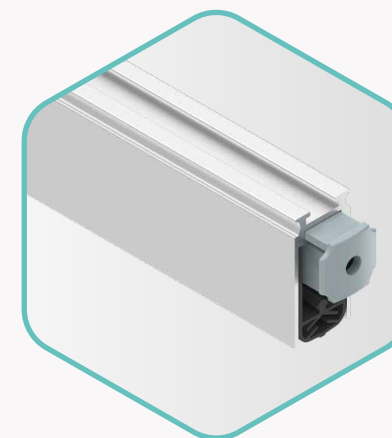

Padajuća podna brtva za vrata, zaštita od buke do 54 dB

**ELEMENT 19**  
**UZORAK PODNE BRTVE ZA VRATA**



### Padajuće podne brtve za vrata Adapta – zaštita duž cijele linije

Padajuće podne brtve zatvaraju razmak između krila i poda: tako štite od zraka, vjetra i buke te sprječavaju prodor prašine i insekata kada su vrata zatvorena. Pravi dobitak u udobnosti! Nudimo četiri različita modela s različitim svojstvima za sve primjene:

- › **varijanta mini** – zahvaljujući malom presjeku može se upotrijebiti u utoru
- › **samoregulirajuća varijanta** – optimalno brtvljenje zahvaljujući samoregulirajućoj kompenzaciji razine, može se upotrijebiti u utoru
- › **varijanta od stakla** – strana s aktivacijom može se mijenjati bez obzira na debljinu stakla
- › **varijanta sa zaštitom od buke do 54 dB** – štiti od buke do 54 decibela (certificirano)

**Pitajte nas i o našim drugim brtvama Adapta. Rado ćemo vam dati informacije – od namjene do materijala.**

# Silverlook-Evo i Tricoat-Evo

## Inovativne površine okova

### Samozacjeljujuća površina

Površina koja samu sebe zacjeljuje. Ovo je jedinstveni MACO Evo učinak: Nanokapsule služe kao skladište za maziva i antikorozivne tvari. Ako se površina ošteti, tvari sadržane u kapsulama istječu i popunjavaju ogrebotine. To se događa prije nego što se hrđa uopće stigne razviti.

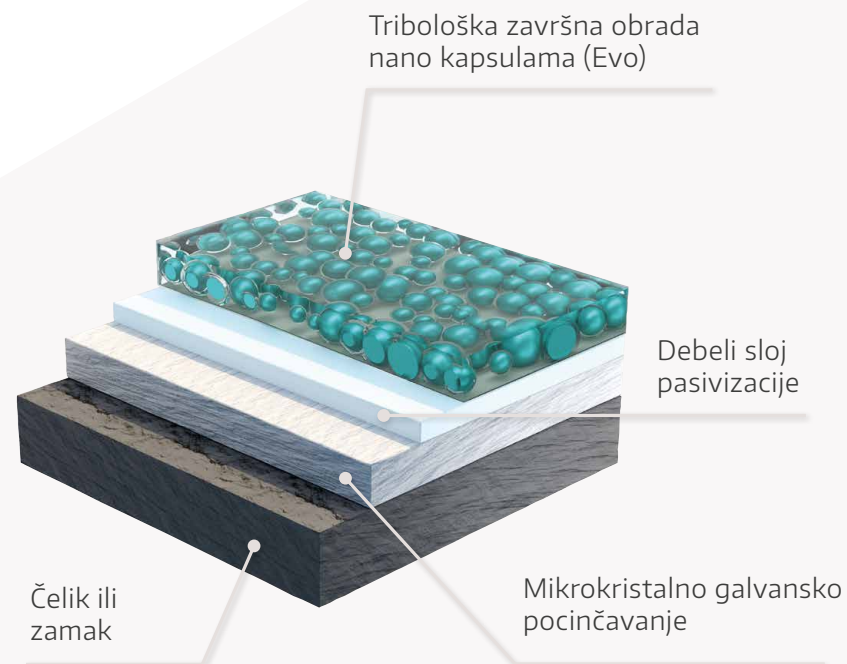

### Silverlook-Evo – jedinstveno dobar u standardu

Silverlook-Evo galvanski je postupak za visoke zahtjeve: uključuje i MACO Evo učinak. Uz to, Silverlook-Evo osvaja svojom otpornošću na koroziju, dobrim kliznim svojstvima i izdržljivošću.

Inovativni premaz ima isti izgled kao i dosadašnja površina srebrnog izgleda.

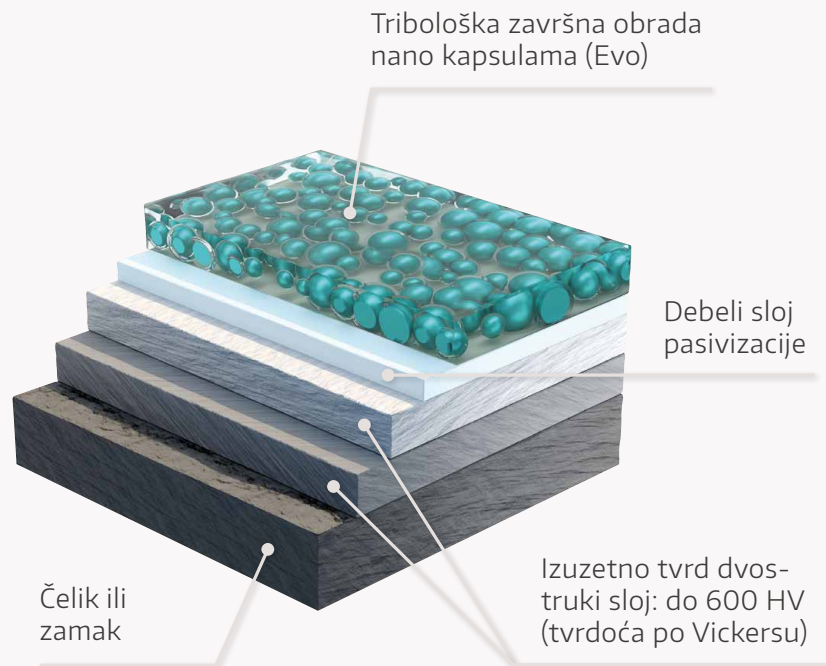

### Tricoat-Evo – vrhunska površina za ekstremne zahtjeve

Tricoat-Evo je revolucionaran, iznimno kvalitetan postupak galvanizacije za posebna okruženja i najviše zahtjeve: Vrhunska površina impresionira MACO Evo učinkom, izvanrednom otpornošću na koroziju, glatkim radom i ekstremnom robusnošću. Osvaja i svojim izgledom visokokvalitetnog nehrđajućeg čelika.

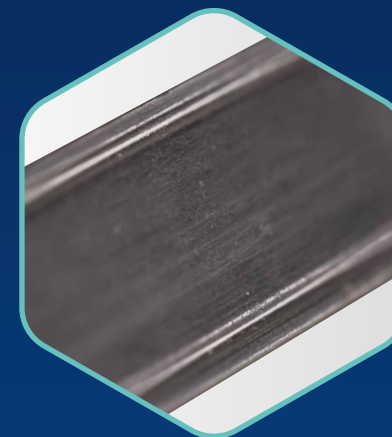

Tricoat-Evo

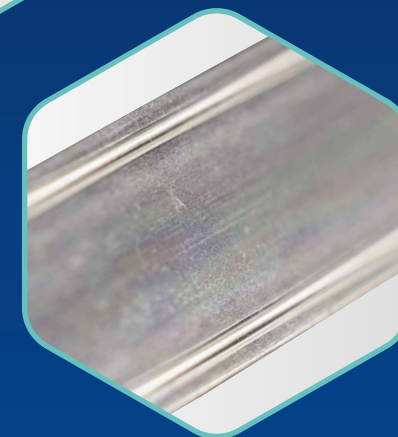

Silverlook-Evo

# mTronic i eTronic

## Bežični senzori

### Pametno u pametnom domu

Stanovanje u pametnom domu više nije san budućnosti. Pametni dom danas omogućuje da građevinski elementi razmišljaju sami za sebe: Bežični senzori mTronic i eTronic s lakoćom integriraju prozore, vrata i klizne elemente u sustav pametnog doma. Prednosti? Više sigurnosti, kontrole, udobnosti stanovanja i energetske učinkovitosti. Ukratko – investicija koja se isplati.

**Bežični senzori mTronic i eTronic instalirani su u mnogim izložbenim elementima.**

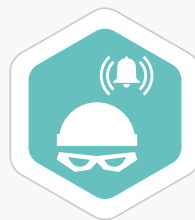

#### mTronic – element koji može sve

Umreženi bežični senzor mTronic komunicira s prozorima, vratima i kliznim elementima. Nudi nadzor statusa (otvoreno, zatvoreno/zaključano i otklopljeno za prozore) kao i inteligentno otkrivanje provala. Može učiniti još i više kada je ugrađen u sustav pametnog doma.

#### Lopovi na djelu?

Otkrivanje provala na prozoru: mTronic prema položaju zapornog magneta prepoznaje je li pomaknut namjerno ili je krilo otvoreno nasilno. Ovo je jedinstvena funkcija.



### eTronic – usredotočite se na bitno

Inteligentni bežični senzor eTronic registrira glavna stanja prozora: je li prozor otvoren ili zaključan? On te informacije prosljeđuje sustavu pametnog doma – povoljno i funkcionalno rješenje. eTronic je prikladan za naknadnu ugradnju i može se primijeniti na razne načine.

### Sigurnost dugi niz godina

Inovativno praćenje zaključavanja eTronica i dugo trajanje baterije osiguravaju miran san dugi niz godina.

### Nadzor u cijeloj kući

Sigurnost i udobnost doma trebale bi biti zaista sveobuhvatne, ali bi troškovi ipak trebali ostati podnošljivi? U tom je slučaju preporučljivo kombinirati bežične senzore MACO: mTronic za prozore i vrata u prizemlju za koje postoji veći rizik od provale, eTronic kao dodatak – na primjer na katu ili na manjim ventilacijskim prozorima.



● Mogući položaji za ugradnju **mTronic-a**

● Položaj za ugradnju **eTronic-a**



# Usluge

## Sve na jednom mjestu

### Sustavno osmišljeno

Tražite dobavljača sustava? Iskoristite prednosti naših savršeno usklađenih proizvoda – od okova preko pragova do brtvi. Ovaj koncept sustava upotpunjen je našim sveobuhvatnim rasponom usluga: Nudimo vam inovativna digitalna i analogna rješenja koja vam olakšavaju svakodnevni posao. Mi ne želimo biti samo vaš dobavljač, mi želimo biti vaš partner. Obratite nam se i rado ćemo vas detaljno informirati o mogućnostima.

**Naše usluge nadopunjuju naše proizvode i sustave.**



### Usluge pomoći s normiranjem – u dobrim rukama po pitanju normizacije

Protuprovalna zaštita i CE certifikacija: Nudimo vam usluge testiranja, savjetovanja i licenciranja na temelju naših testova sustava („kaskadno“). Također u portfelju usluga testiranja: Provjeravamo kompatibilnost naših okova s vašim profilnim sustavom. Naše dugogodišnje iskustvo vaša je prednost.



### Digitalne usluge – u dobrim rukama po pitanju podatkovnih tehnologija

Digitalne podatkovne usluge od A do Ž: Možete primjerice imati koristi od inteligentnog softvera za konfiguraciju okova i našeg online kataloga. Tu je i naša platforma za narudžbe i još mnogo toga. Budućnost je digitalna, na tome radimo već danas!





#### **Usluge vezane za proizvode – ugodan svakodnevni rad**

Kada je riječ o podršci pri ugradnji i pakiranju, imate sveobuhvatnu podršku uz naše usluge vezane za proizvode: iskoristite naš portfelj šablona, alata i strojeva. Uživajte u podizno-kliznim pragovima spremnima za ugradnju i izrezanim na potrebne dimenzije.



#### **Marketinške usluge – kompletna informiranost**

Podržavamo vas i u marketinškim pitanjima: nudimo vam dokumente: od brošura proizvoda do tematskih brošura. Saznajte najnovije vijesti u našem časopisu Technogramm i upotrijebite našu online platformu MACO Partner Portal: na njoj se prijavite na naš bilten.

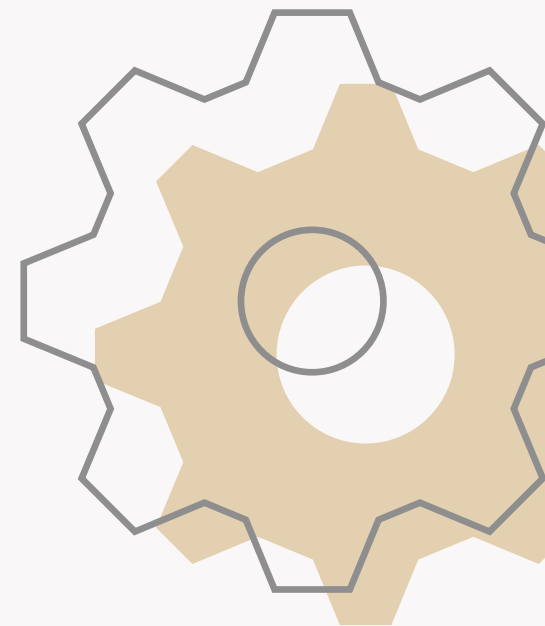

# „Creating Tomorrow”

## Inicijative za održivost iz tvrtke MACO

Kao obiteljskoj tvrtki, održivost nam je uvijek bila važna. Shvaćamo je sveobuhvatno – ekonomski, ekološki i socijalno. Creating Tomorrow!

### Naše vrijednosti – naša obećanja



### Klimatske promjene – naše ekološko opredjeljenje

Ekološki otisak građevinske industrije je ogroman. Kao građevinski dobavljač, rano smo prepoznali da naše djelovanje i naši proizvodi mogu doprinijeti zaštiti okoliša. Intenzivno se bavimo dekarbonizacijom, kružnim gospodarstvom i zdravljem materijala.

#### Naše glavne prednosti

10 %

smanjenje CO<sub>2</sub> emisije zahvaljujući  
višeputnim pakiranjima

19 %

manje otpada  
po proizvedenom artiklu

6,5 %

manje pakiranja na  
tonu proizvoda

## Održivi rast – naša ekonomska stabilnost

Svjesni smo sljedećih činjenica: tvrtke koje održivo odgovaraju na promjene imaju snažnu konkurentsku prednost. Zato stalno promišljamo o svojim strukturama, pokušavajući identificirati rizike u ranoj fazi i iskoristiti prilike.

### Naše glavne prednosti

- › Projekt transformacije pokrenut u cijeloj tvrtki
- › Podizanje svijesti o kibernetičkom kriminalu
- › Izazov korone uspješno riješen

## Osposobljavanje ljudi za budućnost – naša društvena obveza

Svojim zaposlenicima nudimo mogućnosti razvoja te ulažemo u obuku i daljnje obrazovanje. Uz to, cijenimo raznolikost i važne su nam mjere zaštite zdravlja i sigurnosti na radu.

### Naše glavne prednosti

32 %

ženskih naučnica

gotovo 50 %

početnika u programu  
školovanja čine žene

46 %

manje nezgoda na radu

Više o našim inicijativama  
održivosti u našem novom  
izdanju „Kreirajmo sutra“ :



[www.maco.eu](http://www.maco.eu)



Želite znati više?

Obratite nam se.

Tu smo za vas.

**Naši proizvodi i usluge.**  
**Vaša konkurentska prednost.**

Uvijek s vama uživo...

**#macoinnovationtour**

