



# THE MACO INNOVATION TOUR

EUROPE  
2022/23

DRIVEN BY Instinct<sup>o</sup>



## TOUR BOOK

# MACO Innovation Tour

## 20 krajín – 80 zastávok

Srdečne vás pozývame na podujatie MACO Innovation Tour: Od septembra 2022 do júna 2023 navštívime 20 krajín – naplánovaných je neuveriteľných 80 zastávok. Predstavíme vám to najlepšie z našej produkcie: Môžete sa tešiť na naše výrobky, služby a systémy – skrátka na najväčší „vzorkovník“ v odvetví!

Táto príručka Tour Book vám poslúži ako sprievodca pri prehliadke nášho prezentačného kamióna. Nájdete v nej opisy posuvných, okenných a dverových prvkov, ako aj informácie o tom, ako môžu poslúžiť vám a vašim zákazníckam a zákazníkom. Je tým povedané všetko? Pravdepodobne nie. Akékoľvek ďalšie informácie vám radi poskytneme osobne.

### Prezentačné podujatie Innovation Tour

Ťahač	Mercedes Actros L (476 k, zdvihový objem: 12 809 cm <sup>3</sup> )
Náves	Mobiler Showspace („Most Space 3“)
Celková dĺžka	16,5 m
Výstavná plocha brutto	65 m <sup>2</sup>
Klimaticky neutrálna jazda	Kompenzácia CO <sub>2</sub> : 2,47 EUR/100 kilometrov





Vážený host,

ďakujeme, že ste sa rozhodli navštíviť naše podujatie Innovation Tour. Prostredníctvom neho prinášame energiu skupiny MACO k vašim prahom – v tom najpravdivejšom zmysle slova. Na cestu sme si pribalili naše inovácie – ako napríklad plne elektronický dverový zámok INSTINCT.

Naše výrobky a služby vám majú slúžiť: Želáte si premyslené a jedinečné riešenia? Jednoduchú a pohodlnú montáž? Myslieť na budúcnosť a investovať do digitalizácie a sieťových funkcií? Dodávať vašim zákazníčkam a zákazníkom výrobky s nízkou ekologickou stopou? Naplno využívať služby a dostávať všetko od jedného dodávateľa? – Naše výrobky a služby vám zaistia náskok pred konkurenciou. Navyše každý deň pracujeme na tom, aby sme vám mohli ponúkať ďalšie nové riešenia.

Dúfame, že sa vám táto exkurzia do sveta našich výrobkov bude páčiť.

So srdečným pozdravom

*Váš tím skupiny MACO*

## » Skupina MACO – stručný prehľad



**1947**

Začiatok nášho úspešného príbehu

**15**

Obchodné pobočky po celom svete



**6**

Výrobné závody

**352 miliónov**

Obrat za rok 2021



**2 600**

Počet zamestnankýň a zamestnancov

**95 %**

Podiel vlastnej výroby

**96 %**

Vývozná kvóta

# Plán kamiónu

## Prehľad prvkov

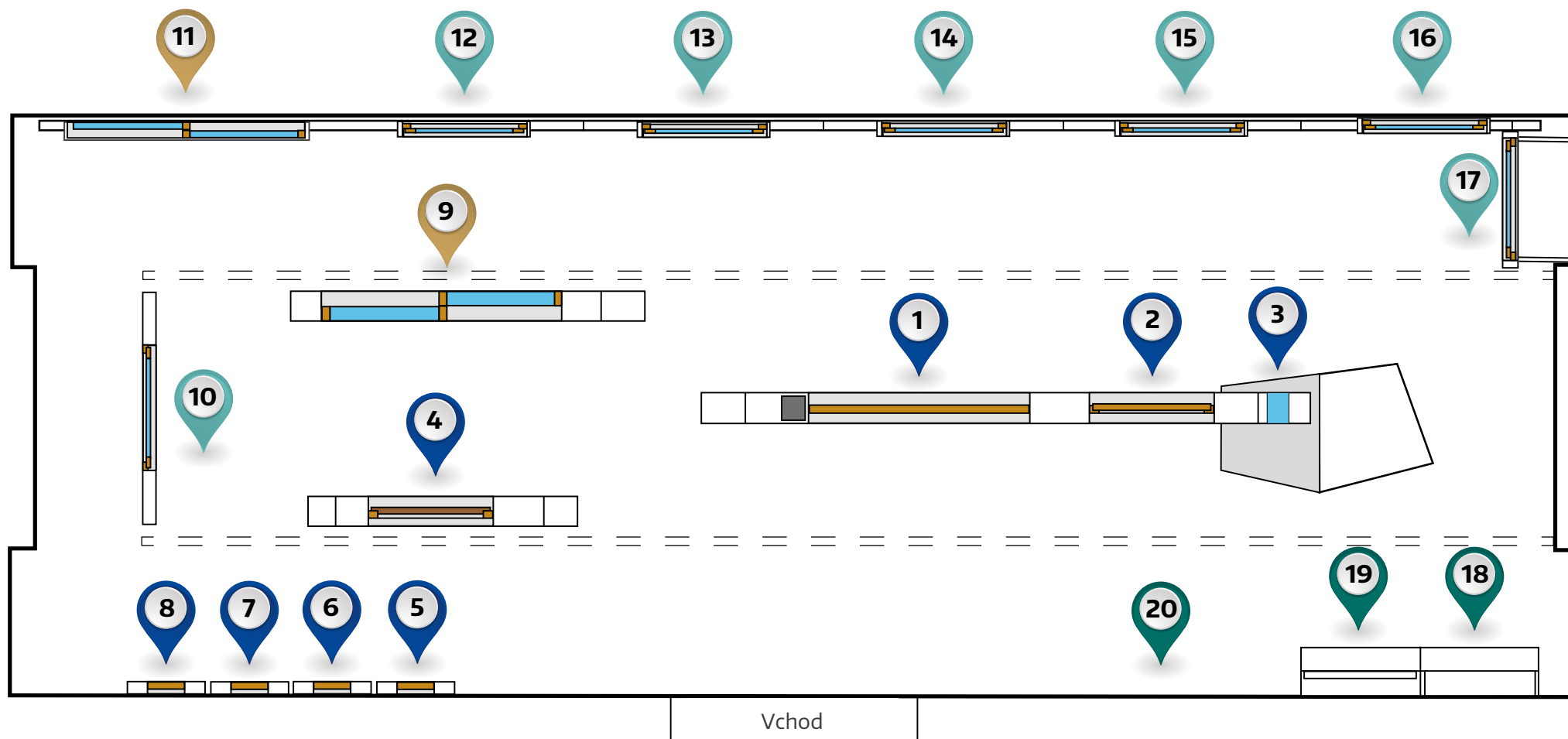

- DVERE
- POSUVNÉ SYSTÉMY

- OKNÁ
- VZORKY A VZOROVÉ TABULE

1	<b>INSTINCT by MACO</b> Plne elektronický uzamykací systém .....	8
2	<b>INSTINCT by MACO</b> Plne elektronický uzamykací systém .....	10
3	<b>INSTINCT by MACO</b> Plne elektronický uzamykací systém .....	10
4	<b>M-TS</b> Najrýchlejší motorický zámok na trhu .....	12
5	<b>A-TS s motorom</b> Automatický zámok .....	14
6	<b>Z-TF</b> Poloautomatický zámok .....	16
7	<b>Z-TS</b> Zámok ovládaný kľúčom .....	18
8	<b>G-TS</b> Zámok ovládaný kľučkou .....	20
9	<b>InfinityView</b> Revolučné zdvižno-posuvné dvere .....	22
10	<b>Systém prahov s nulovou výškou</b> Bezbariérový prístup.....	24
11	<b>Move</b> Posuvné kovanie s jednoduchou montážou .....	26

12	<b>Primat FL 190</b> Manuálne otváranie svetlíkov.....	28
13	<b>Primat-S kompakt S 195 (24 V)</b> Automatické otváranie svetlíkov .....	30
14	<b>Kovanie s elektrickým pohonom</b> Elektromechanické ovládanie okien.....	32
15	<b>Závesy Multi Power</b> Skrytá závesová strana pre hliníkové okná.....	34
16	<b>Diely rámov z plastu vystuženého sklenými vláknami</b> Prototyp.....	36
17	<b>Tornado</b> Kovanie pre kyvné okná .....	38
18	<b>Transit</b> Podlahové prahy.....	40
19	<b>Adapta</b> Podlahové tesnenia dverí .....	42
20	<b>Silverlook-Evo a Tricoat-Evo</b> Inovatívne povrchy kovaní.....	44

#### Ďalšie témy

Bezdrôtové senzory .....	46
Servis.....	48
Trvalá udržateľnosť .....	50

# Revolúcia v oblasti technológií na zabezpečenie prístupu

## Nová epocha v dejinách dverí

Čo by sa stalo, ak by niekto prišiel s absolútne novým spôsobom zamykania a odomykania dverí? Naša odpoveď znie INSTINCT – uzamykací systém, ktorý je predzvesťou novej epochy: Jednotlivé komponenty uzamykacieho mechanizmu môžete umiestniť do dverí flexibilne. Spoločne tvoria plne elektronické viacbodové uzamykanie, ktoré nevyžaduje cylindrickú vložku zámku a dáva väčšiu slobodu pri navrhovaní: Nech sa páči, kreatívny dizajn dverí!

Modulárny systém navyše predstavuje revolúciu aj z hľadiska logistiky – dverový zámok už totižto nemôže byť štíhlejší. Pýtate sa, odkiaľ pochádza jeho názov? Je odvodený od ľudského inštinktu: Podobne ako náš inštinkt, ktorý bleskovo reaguje na podnety a chráni nás, aj model INSTINCT ochraňuje náš majetok pred cudzím vstupom.

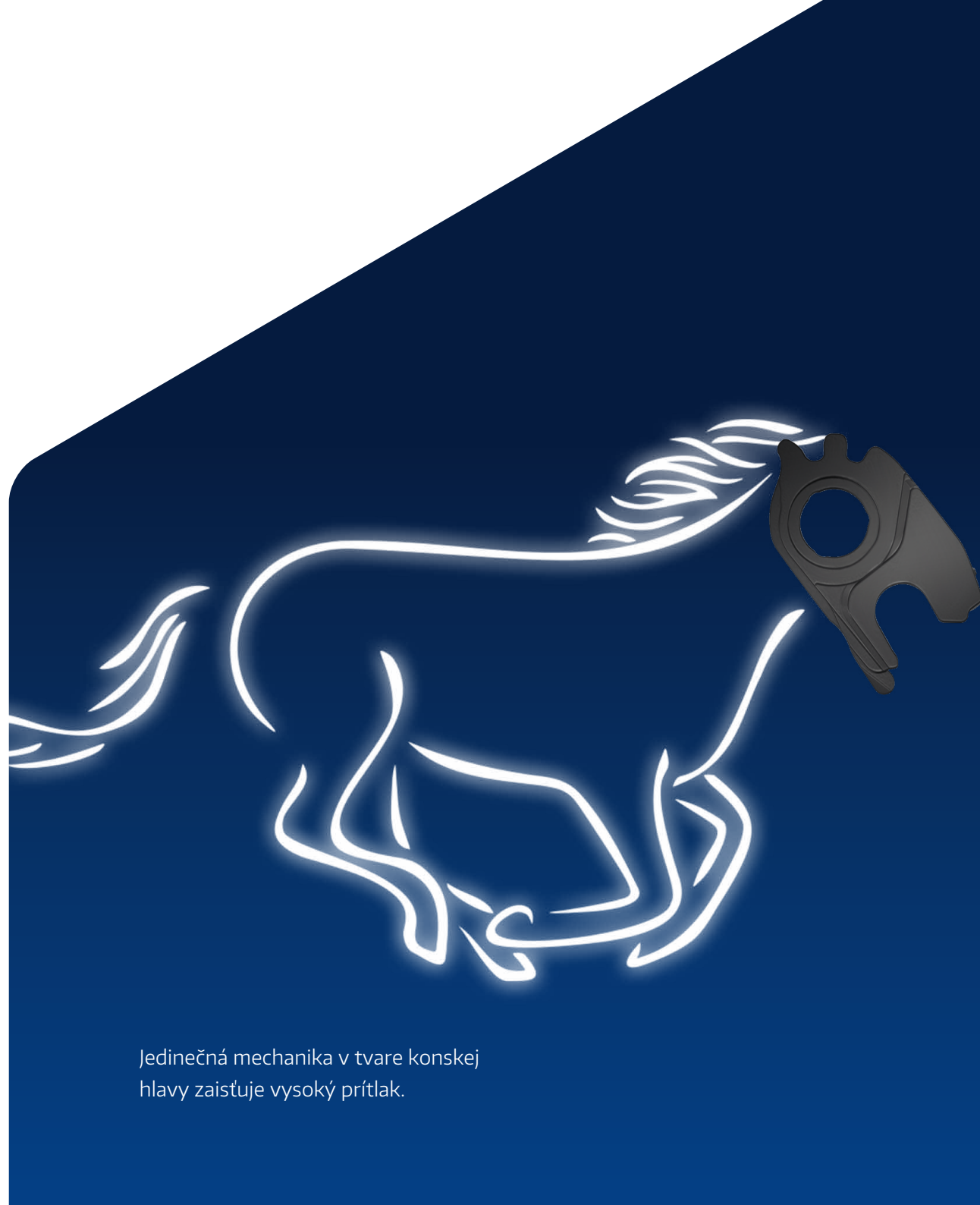

Jedinečná mechanika v tvare konskej  
hlavy zaisťuje vysoký prítlak.



INSTINCT by MACO – revolučný systém dverových uzáverov

## Vpred v ústrety inteligentnejším zajtrajškom

Vydajte sa s nami na cestu sieťových riešení s modelom INSTINCT a ďalšími: Objavte naše „Smart Building Components“, ktoré zvyšujú bezpečnosť, pohodlie a energetickú efektívitu domova. Automatické ovládanie posuvných dverí? Motor pre zdvižno-posuvné dvere! Kontrola stavu okna? Bezdrôtový senzor mTronic! Motorické dverové zámky? M-TS! Oslovte nás, radi Vás oboznámime so všetkými možnosťami.

# INSTINCT by MACO

## Plne elektronický uzamykací systém

### Revolúcia z hľadiska dizajnu dverí

Vďaka uzamykaciemu systému INSTINCT by MACO môžete vyrábať vsukutku pôsobivé dvere – inovatívna technika poskytuje jedinečné možnosti v oblasti dizajnu. Na výšku, šírku a tvar dverí sa už nevzťahujú takmer žiadne obmedzenia: Komponenty uzáverového mechanizmu sa dajú namontovať nielen do krídla, ale aj do rámu. K dispozícii je dokonca aj dodatočná možnosť montáže na hornú stranu krídla: Vďaka tomu je možné zaistiť mimoriadne úzke profily a čistú prednú stranu dverí.

### PRVOK 1 DVERE



Inovatívne 2-krídlové drevené dvere (voštinová strana dub, zadná strana polomatný lak)



1

## INSTINCT by MACO

Plne elektronický uzamykací systém

Rýchle a tiché

Možnosť vyhotovenia špeciálnych tvarov

Flexibilné umiestnenie a montážna poloha

Možnosť elektronického odomykania  
pevného krídla

Transit Personal  
Prah na mieru

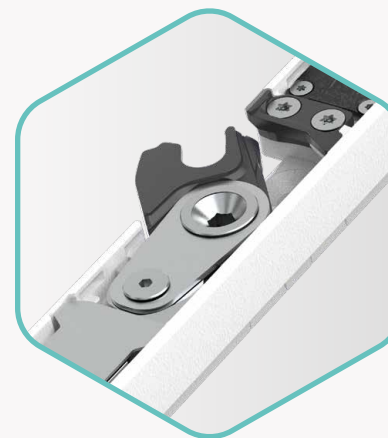

### INSTINCT by MACO – uzáver v tvare konskej hlavy

Plne elektronický uzamykací systém INSTINCT by MACO sa jednoducho montuje a je mimoriadne bezpečný: Mechanika s názvom „horsehead“ (názov je odvodený od uzamykacieho prvku v tvare konskej hlavy) využíva pri zatváraní hmotnosť dverí. Táto

jedinečná technologická novinka vytvára optimálny prítlak a zaručuje spoľahlivé uzamknutie: Dvere „prilnú“ k rámu, uzáver sa automaticky aretuje a zapadne do uzatváracjej časti – rýchlo a potichu. Integrované zabezpečenie zaisťuje aj sledovanie zámku

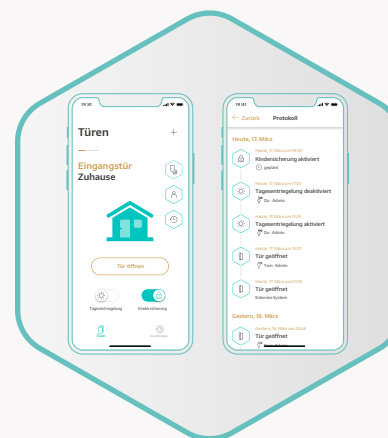

### Mobilná aplikácia namiesto kľúčov

Model INSTINCT sa dá pohodlne ovládať mobilnou aplikáciou. Ovládanie funkcií počnúc denným odomykaním a končiac detskou poistkou je veľmi jednoduché: Kto má prístup a v akom čase? Na diaľku je možné udeľovať dokonca aj jednorazové prístupy. Ako

alternatíva je k dispozícii otváranie odtlačkom prsta, zadaním kódu na klávesnici či pomocou systému inteligentnej domácnosti.

# INSTINCT by MACO

## Plne elektronický uzamykací systém

### INSTINCT – dva dôvtipné varianty zamykania

Mechanika „horsehead“ sa štandardne uzamyká mechanicko-automaticky (variant Guard). V prípade prémiového vyhotovenia Guard+ motorček dodatočne pritiahne dvere do rámu, aby sa dosiahol maximálny prítlak. Varianty sa dajú vzájomne kombinovať – opticky sa totiž od seba vôbec nedajú rozoznať.

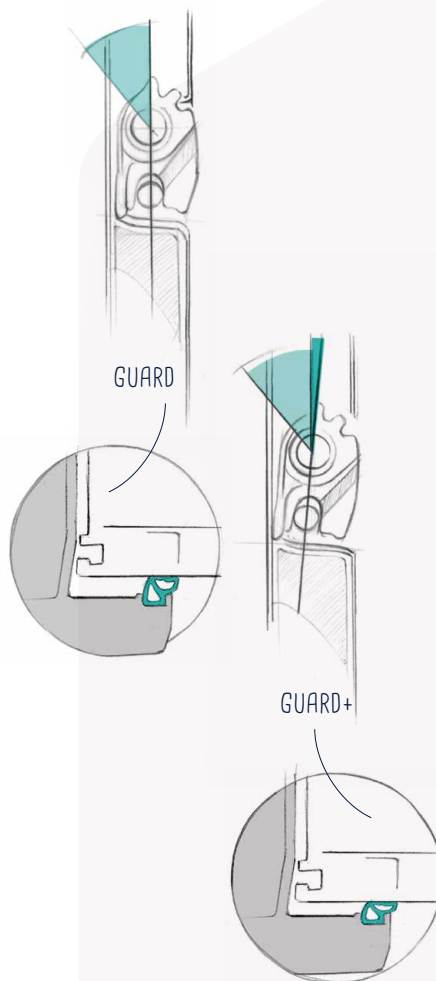

PRVOK 2  
DVERE

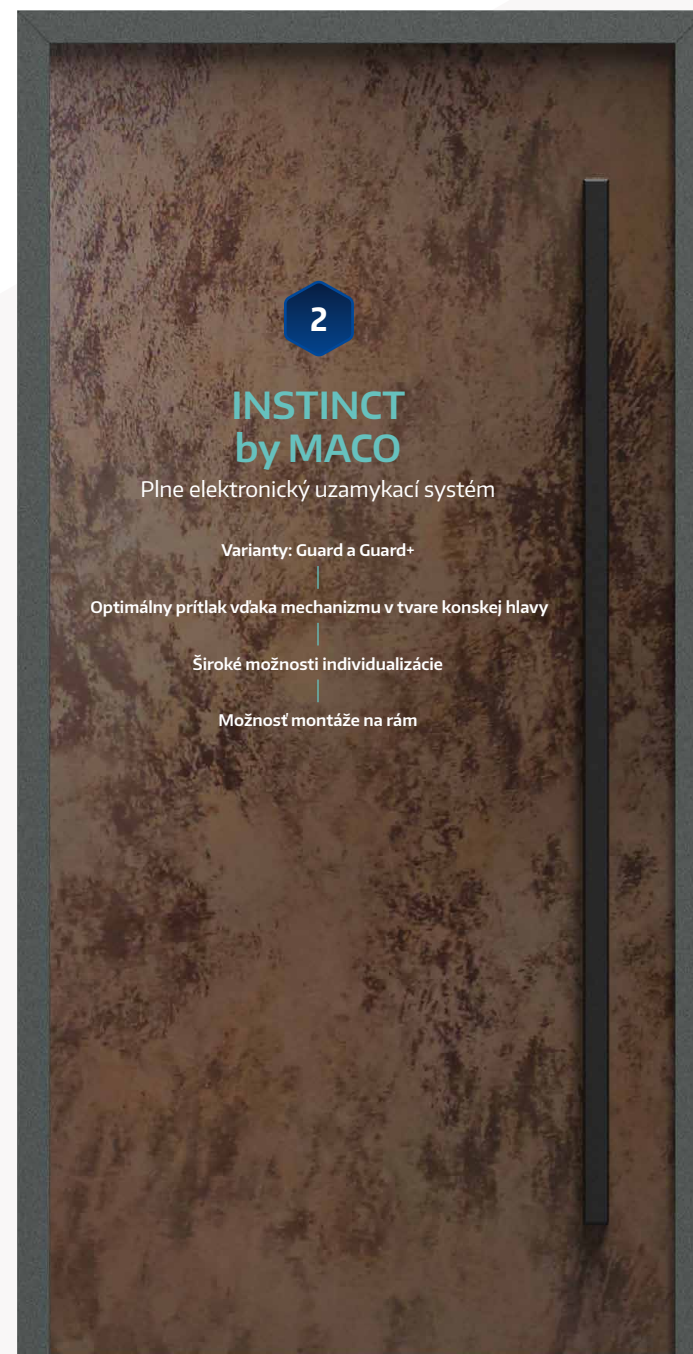

2

### INSTINCT by MACO

Plne elektronický uzamykací systém

Varianty: Guard a Guard+

Optimálny prítlak vďaka mechanizmu v tvare konskej hlavy

Široké možnosti individualizácie

Možnosť montáže na rám

Hliníkové dvere

# INSTINCT by MACO

## Plne elektronický uzamykací systém

### Sloboda pri navrhovaní? Priznajte farbu!

INSTINCT by MACO je k dispozícii vo vyhotoveniach s rôznymi tvarmi tela mechanizmu – pre dvere z dreva, plastu a hliníka. Revolučný uzáver navyše poskytuje slobodu aj v otázke farieb: Má sa namontovať elegantne, aby ho takmer nebolo vidieť? Alebo by mal svojím leskom priťahovať pohľady? Voľba je na vás.

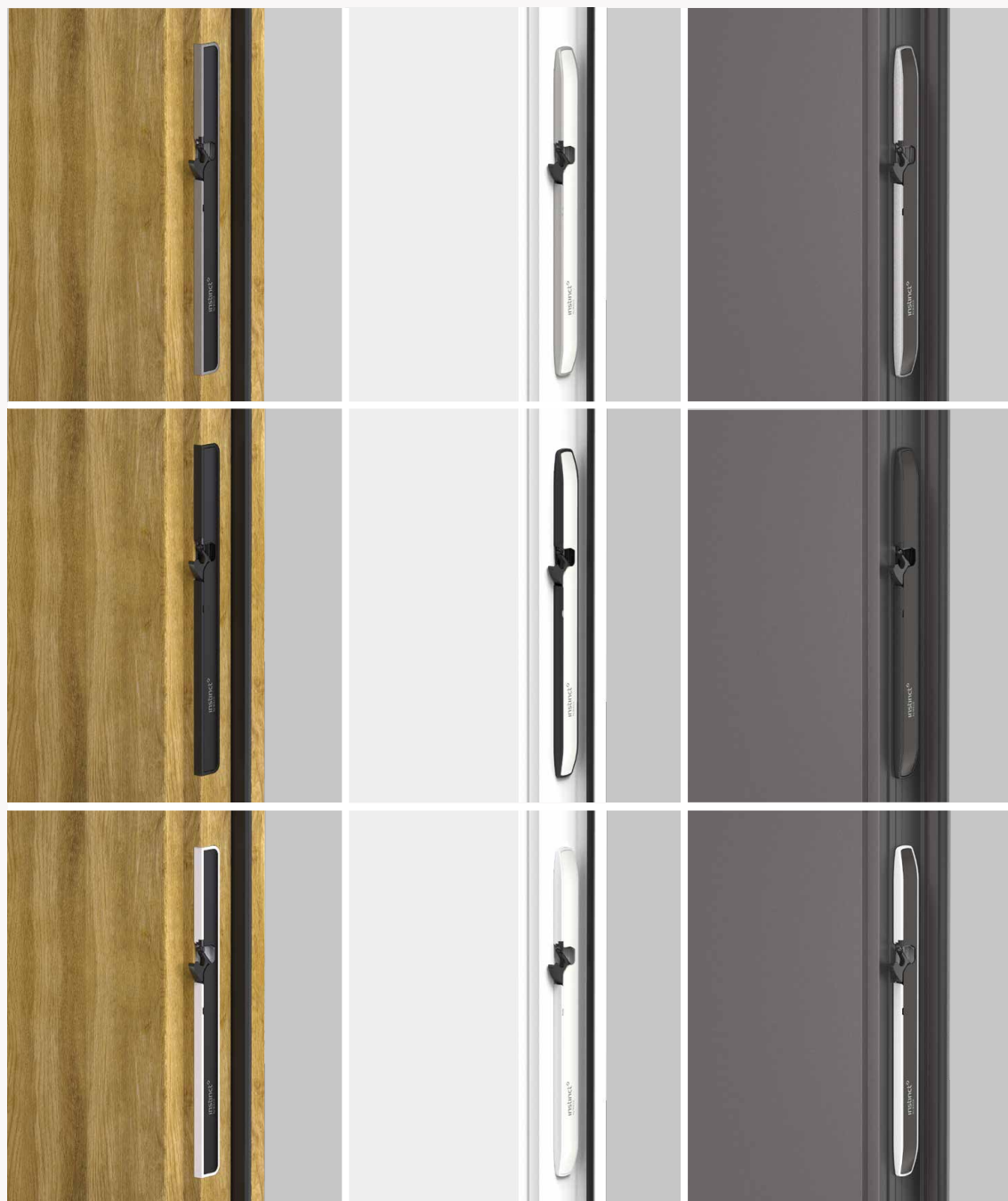

Drevo

Plast

Hliník

# M-TS

## Najrýchlejší motorický zámok na trhu

### Už dnes pripravený na zajtrajšok

Držiteľ rekordu: Motorický zámok M-TS je najrýchlejší motorický zámok na trhu. Umožní vám posunúť štandardy v oblasti domových dverí na vyššiu úroveň a položiť základy pre moderné ovládanie: Na ovládanie dverí možno použiť riešenia v oblasti zabezpečenia prístupu, ako sú snímanie odtlačkov prsta, denné odomykanie či aplikácie v smartfóne. Samozrejme, M-TS sa dá naďalej otvárať aj kľúčom – a stačí na to jedno jednoduché otočenie.

PRVOK 4  
DVERE

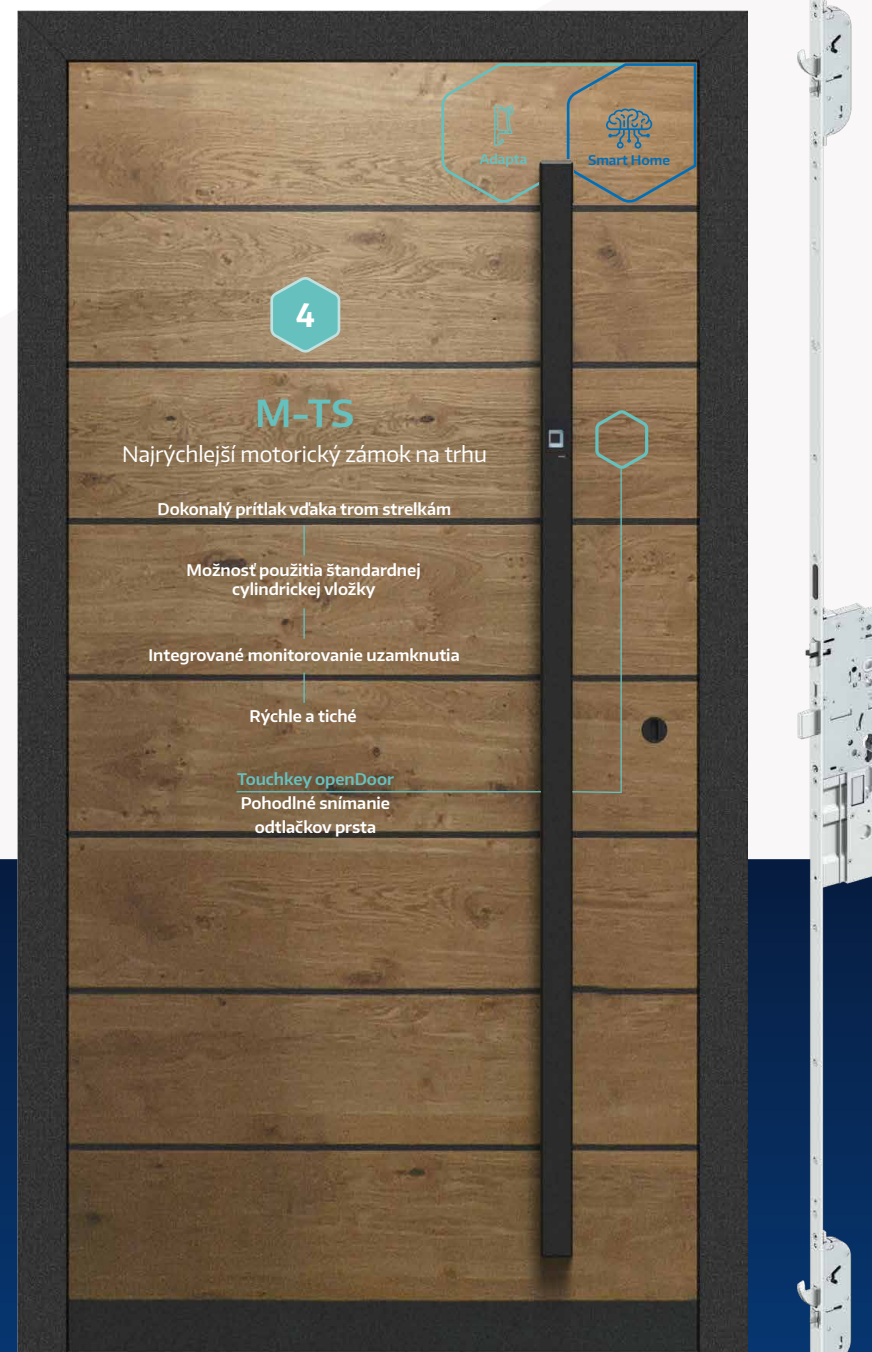

Drevo-hliníkové dvere



### M-TS – dokonale jedinečný

Inovatívny motorický zámok M-TS je pohodlnejší, rýchlejší, tichší. Prečo? V prvom rade využíva osvedčenú 3-strelkovú technológiu, ktorá sa vyznačuje vysokou zatváracou silou, a až potom uzamykací motor. Model M-TS sa navyše dá pohodlne integrovať do systémov inteligentnej domácnosti: Kontrola na diaľku („Nezabudli sme zamknúť dvere?“) sa vďaka tomu čoskoro stane bežným štandardom.

- › Veľmi rýchle – otvorenie v priebehu 0,3 s
- › Mimoriadne tiché
- › Kompatibilné s inteligentnou domácnosťou – vrátane monitorovania uzamknutia
- › Možnosť použitia štandardnej cylindrickej vložky namiesto vložky s voľhobežnou funkciou



### openDoor – v kombinácii s M-TS ideálne riešenie

Chcete otvárať domové, bytové alebo vedľajšie vchodové dvere aj bez použitia kľúča? Použijete riešenie Touchkey na snímanie odtlačkov prsta, klávesnicu na zadávanie kódov či prenosný transpondérový čip: Rad openDoor dokonale ladí s modelom M-TS a ponúka veľa pohodlných a bezpečných možností.

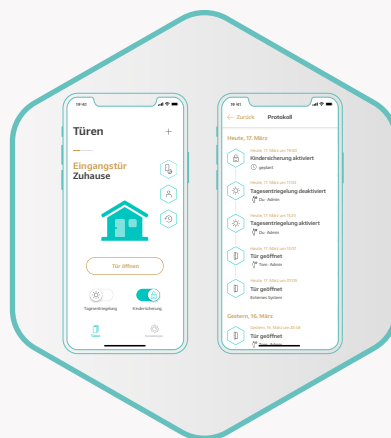

### Mobilný životný štýl a M-TS

Chcete otvárať motorický zámok smartfónom? Aplikácia INSTINCT (ďalšie informácie na strane 9) funguje dokonale aj s modelom M-TS – a robí svojmu menu všetku česť: je intuitívna a mimoriadne ľahko sa ovláda.

### Vedeli ste to?

#### Marketingová služba



Ponúkame vám marketingové materiály od produktových prospektov až po tematické brožúry. Zabudnúť nesmieme ani na náš časopis Technogramm a webovú platformu Partnerský portál spoločnosti MACO, prostredníctvom ktorej sa môžete napríklad prihlásiť na odber nášho newslettera.

# A-TS s motorom

## Automatický zámok

### Trojité zamykanie – bez kľúča

Automatický zámok A-TS v sebe spája bezchybné zamykanie a všestranné varianty otvárania: Technológia s 3 strelkami vytvorí pred uzamknutím vysoký prítlak po celej výške dverí. Potom sa automaticky vysunú dva háky a západka – riešenie, ktoré je v rámci odvetvia jedinečné.

Model A-TS navyše predstavuje úvod do sveta pohodlného prístupu: s motorom alebo bez neho; na želanie je možné integrovať zámok aj do systému inteligentnej domácnosti. Variant s motorom (dodatočné vybavenie) zaisťuje rýchle odomykanie, v prípade výpadku prúdu je k dispozícii možnosť odomykania kľúčom.

**PRVOK 5**  
**DVERE**



Funkčná vzorka

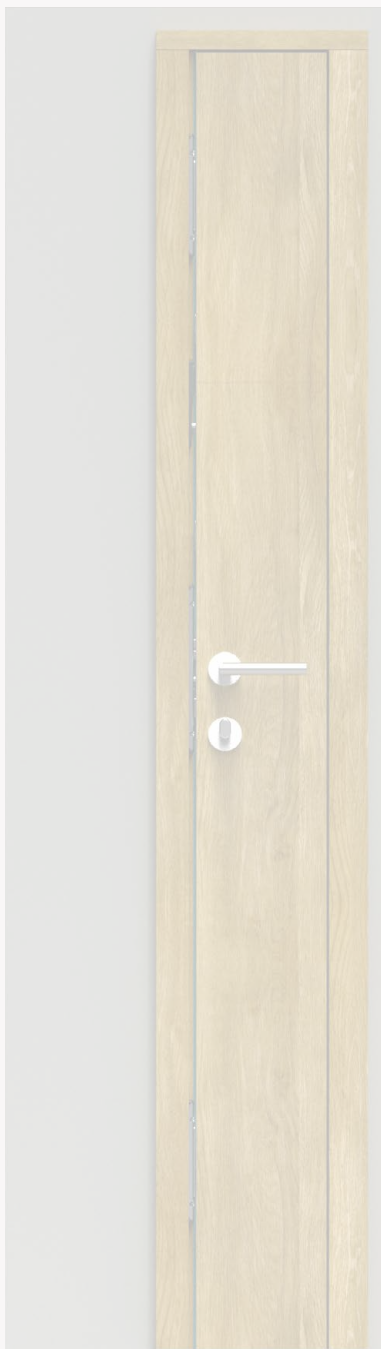

### Pohodlné otváranie

Nasnímaním odtlačku prsta,  
zadaním kódu alebo smartfónom



### 3-strelková technológia

Reguluje prítlak  
nezávisle od uzamykania

### A-TS – stačí pritiahnúť!

Stačí pritiahnúť, trojité uzamknutie sa vykoná automaticky: V prípade automatického zámku A-TS to ide bez problémov – a bez kľúča. Vďaka tomu sa nikto nedostane dnu, ale každý sa dostane von. Dvere sa musia zamykať iba v prípade, že je potrebné zabezpečiť ochranu detí a domácich zvierat. Stačí jedno otočenie kľúčom. Model A-TS je navyše k dispozícii vo variantoch s manuálnym a motorickým otváraním, ako aj s doplnkovými funkciami v podobe denného odomykania a obmedzovača otvárania dverí. A ešte niečo: Máte 2-krídlové dvere? Aj tieto sa dajú konvertovať na použitie s automatickým zámkom.

- › Najvyšší prítlak vďaka trom strelkám
- › Automatické uzamykanie západky
- › Pohodlné otváranie nasnímaním odtlačku prsta, zadaním kódu alebo smartfónom
- › Certifikácia podľa triedy A nemeckého zväzu poisťovateľov (VdS)
- › Monitorovanie uzamknutia pomocou spínacieho kontaktu uzamykacieho mechanizmu, ktoré spĺňa požiadavky VdS

# Z-TF

## Poloautomatický zámok

### Klasika v zmodernizovanej podobe

Model Z-TF je osvedčený poloautomatický 3-strelkový zámok, ktorý v rámci modernizácie dostal vylepšenie v podobe prídavného uzamykania „MF-HO“. Tri multifunkčné strelky a dva háky s vysúvaním dohora zaisťujú ľahký chod – v kombinácii s vysokou bezpečnosťou.

Model Z-TF navyše zaručuje trvalé utesnenie po celej výške dverí: Teplo zostane vnútri, chlad a hluk vonku. Nesmieme opomenúť ani komfortné denné odomykanie, ktoré sa dá pohodlne ovládať ovládačom na štulpe.

**PRVOK 6**  
**DVERE**



Funkčná vzorka



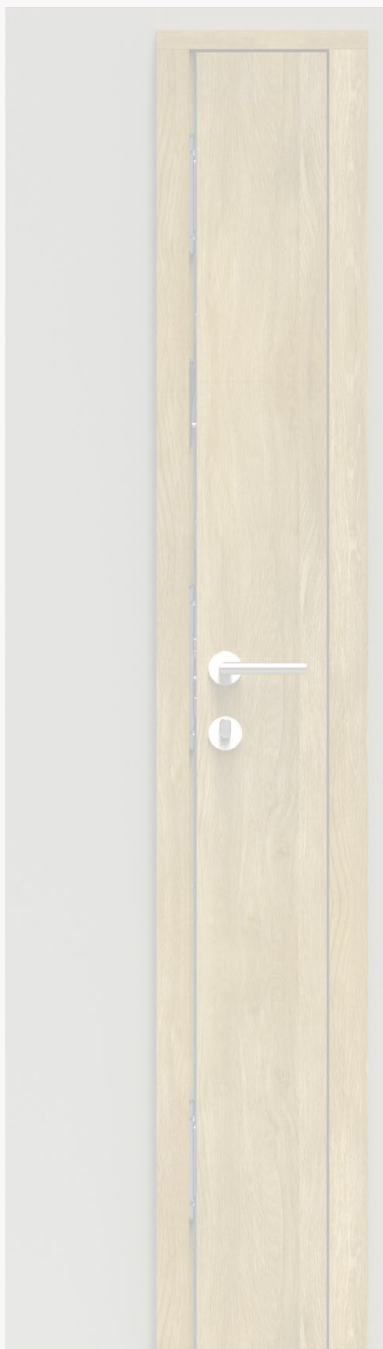

### Jednoduché denné odomykanie

Iba s jedným E-vrátnikom  
namiesto doterajších troch



### Spínací kontakt uzamykacieho mechanizmu

Na monitorovanie uzamknutia –  
integrácia do poplašných zariadení  
a systémov inteligentnej domácnosti

### Z-TF – dôvtipné a praktické riešenie

Poloautomatický zámok Z-TF vo variante MF-HO vychádza z rovnakej platformy uzatváraciej časti ako zámky A-TS a M-TS ovládané kľúčom. To znižuje zložitosť a uľahčuje vám všedný pracovný deň. Ďalšia výhoda zámku: denné odomykanie, ktorým je možné vybaviť zámok dodatočne. Zároveň došlo k vylepšeniu compatibility s E-vrátnikmi – stačí už iba jeden, a to aj napriek 3-strelkovej technológii.

# Z-TS

## Zámok ovládaný kľúčom

### Zámok s prevodovým mechanizmom s najľahším chodom na trhu

Ľahšie to už nejde: Model Z-TS beží ako švajčiarske hodinky. Za hladkosťou chodu prevodového mechanizmu a kľúčkovej strelky nezaostáva ani bezpečnosť: Je mimoriadne odolný voči vlámaniu vďaka hlavnej zámkovej skrinke a maximálne štyrom vedľajším zámkovým skrinkám s kombináciou hákov a čapov. Jedno je zaručené: Tento zámok ovládaný kľúčom sa dostal do zoznamu dodávateľov výrobkov odolných voči vlámaniu, ktorý zostavuje nemecká polícia – ako prvý dverový zámok!

**PRVOK 7  
DVERE**



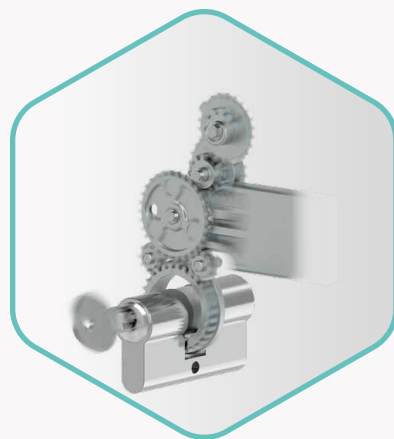
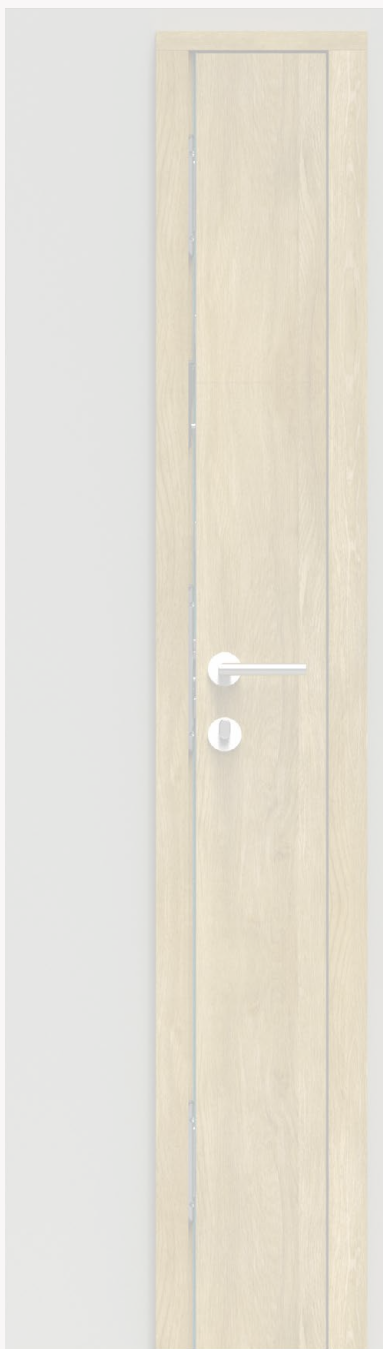

### Prevodový mechanizmus s ľahkým chodom –

no zároveň odolný voči násilnému vniknutiu



### mTronic – zvláda všetko

Bezdrôtový senzor mTronic monitoruje jednotlivé prvky: Sú otvorené, zaistené alebo (v prípade okien) vyklopené?

### Z-TS – flexibilita od A po Z

Čo ešte dokáže model Z-TS – rovnako ako zámky M-TS, A-TS a G-TS? Je nielen bezpečný, ale aj flexibilný: Uzamykanie je možné dodať vo vyhotoveniach s rôznymi konfiguráciami hákov, trnov a bezpečnostných čapov – zámok ovládaný kľúčom je súčasťou modulárneho systému Protect. Využite výhody vyplývajúce zo stavebnicovej koncepcie, vďaka ktorej môžete poľahky konvertovať dvere s akoukoľvek výškou (do 3 100 mm). Preto pokojne reagujte na želania zákazníkov a netrápajte sa vytváraním veľkých skladových zásob.

Naša platforma zahŕňajúca uzatváracie protikusy, lišty, ako aj varianty uzamykania vám navyše uľahčí výrobu. A keďže mnohé frézovacie rozmery a šablóny na skrutkovanie a vŕtanie sú jednotné, môžete sa tešiť na zjednodušené nastavovanie strojov.

# G-TS

## Zámok ovládaný kľučkou

### G-TS – najpredávanejší model

Model G-TS patrí medzi najpredávanejšie zámky ovládané kľučkou. Rovnako ako model Z-TS, aj tento modulárny zámok spĺňa množstvo individuálnych požiadaviek – a to pri vysokej miere štandardizácie: Uzamykanie je možné dodať vo vyhotoveniach s rôznymi konfiguráciami hákov, trnov a bezpečnostných čapov. Vďaka rôzne kombinovateľným štulpovým modulom môžete navyše zhotovovať dvere s výškami až do 3 100 mm. Ďalšou prednosťou modelu G-TS je ľahký chod.

**PRVOK 8**  
**DVERE**





Funkčná vzorka

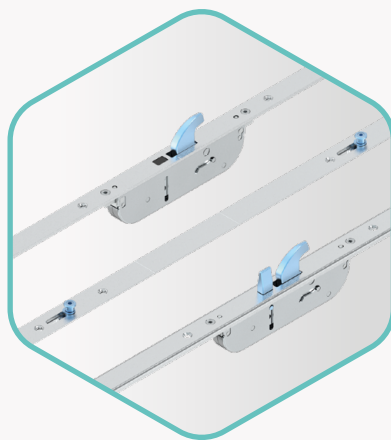

### Rôznorodosť uzamykania

Háky, trny alebo bezpečnostné čapy je možné dodať v rôznych konfiguráciách.

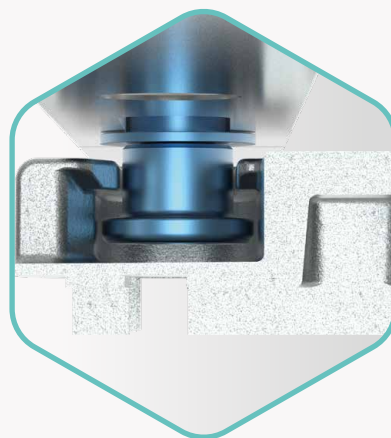

### Štvornásobná bezpečnosť

Štyri bezpečnostné čapy zaisťujú veľmi dobrý prítlak a vysokú bezpečnosť. Model G-TS je alternatívne k dispozícii aj v ďalších konfiguráciách.

### Riešenie pre vysoko korozívne prostredia

Musia vaše dvere odolávať vplyvom počasia? Používate pri montážach drevo s obsahom trieslovín, napríklad drevo Accoya? Naše špeciálne riešenie pre vysoko korozívne prostredia chráni zámkové skrinky – ako je tá, ktorou je vybavený dverový zámok G-TS ovládaný kľučkou: Protikorózne ochranné puzdrá zaisťujú jej funkčnosť, a to po mnoho rokov.

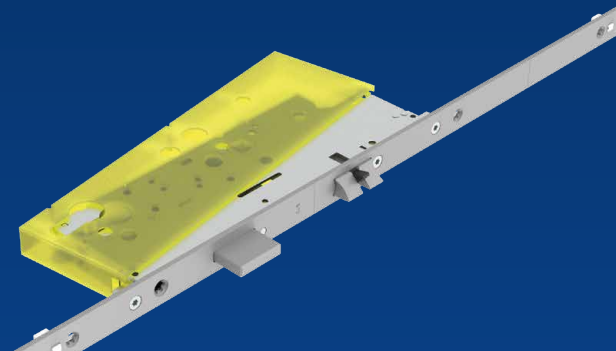

# InfinityView

## Revolučné zdvižno-posuvné dvere

### Posúvajte vaše limity

Modulárny systém InfinityView stanovuje nové hranice: Prináša vám nebývalé možnosti minimalistického dizajnu, viac svetla do miestností, ako aj výhľad až na horizont – bez obmedzenia. Rám krídla – vnútri drevený, zvonku hliníkový – je iba 50 mm široký: Plastové jadro krídla vystužené sklenými vláknami (GFK) zaisťuje stabilitu.

Model InfinityView je vhodný pre pasívne domy, je k dispozícii v motorizovaných aj manuálnych variantoch, a dá sa realizovať aj podľa triedy odolnosti RC 2. Ďalšie výhody? Zatvorené krídlo sa na strane prevodového mechanizmu úplne vnorí do vonkajšieho rámu. Zdvižno-posuvný systém je navyše 100 % bezbariérový.

### PRVOK 9 POSUVNÉ MECHANIZMY



Zdvižno-posuvné dvere, schéma A, motorizované (vnútri drevené, zvonku hliníkové)

Comfort drive  
Posuvný motor



9

## InfinityView

Revolučné zdvižno-posuvné dvere

Úzky rám krídla (50 mm)

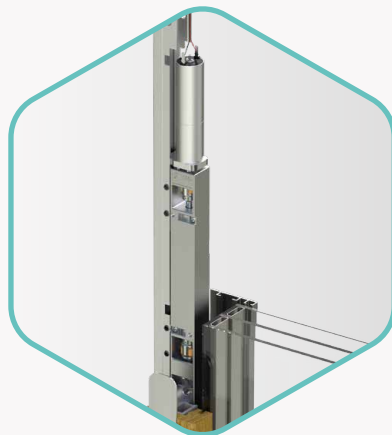

### Comfort drive – ovládanie pohybu stlačením gombíka

Zdvižno-posuvný motor Comfort drive zaisťuje otváranie a zatváranie stlačením tlačidla.

Možnosti ovládania: 3-tlačidlové, 1-tlačidlové, kľúčový spínač alebo aplikácia v smartfóne

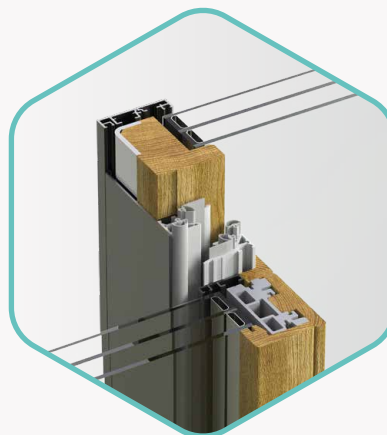

### Stredová časť – dokonalá elegancia

Pohľadová šírka? Presne 60 mm. O statiku a utesnenie sa stará nielen rám krídla z plastu vystuženého sklenými vláknami, ale aj priebežný ocelový uholník.



### Podlahový prah – nulová bariéra!

Podlahový prah zaisťuje dokonale bezbariérový prístup: Výška prahu? Nula milimetrov – je teda ešte lepšia než hodnota, ktorú stanovuje norma.

# System s nulovým prahom

## Bezbariérový prístup

### Bezbariérovosť bez kompromisov

Potrebujete podlahový prah pre domové a balkónové dvere, ktorý lícuje s podlahou? Dokonca na 100 %? Riešením je inovatívny systém prahov s nulovou výškou od spoločnosti MACO – pre drevené a drevo-hliníkové dvere: Bezbariérový podlahový prah Transit s nulovou výškou, hákový uzáver Multi Zero, ako aj podlahové tesnenie dverí umožňujú „voľný prejazd“, či už ide o detské chodítko alebo invalidný vozík.

Výsuvný tesniaci mechanizmus v kombinácii so silikónovým tesnením navyše zabraňuje preniknutiu vetra a vody dovnútra. A čo dvojitý hák Multi Zero? Poskytuje triedu odolnosti RC 2 a umožňuje používať žiadanú otváraciu-sklopnú funkciu.

**PRVOK 10**  
**OKNÁ**

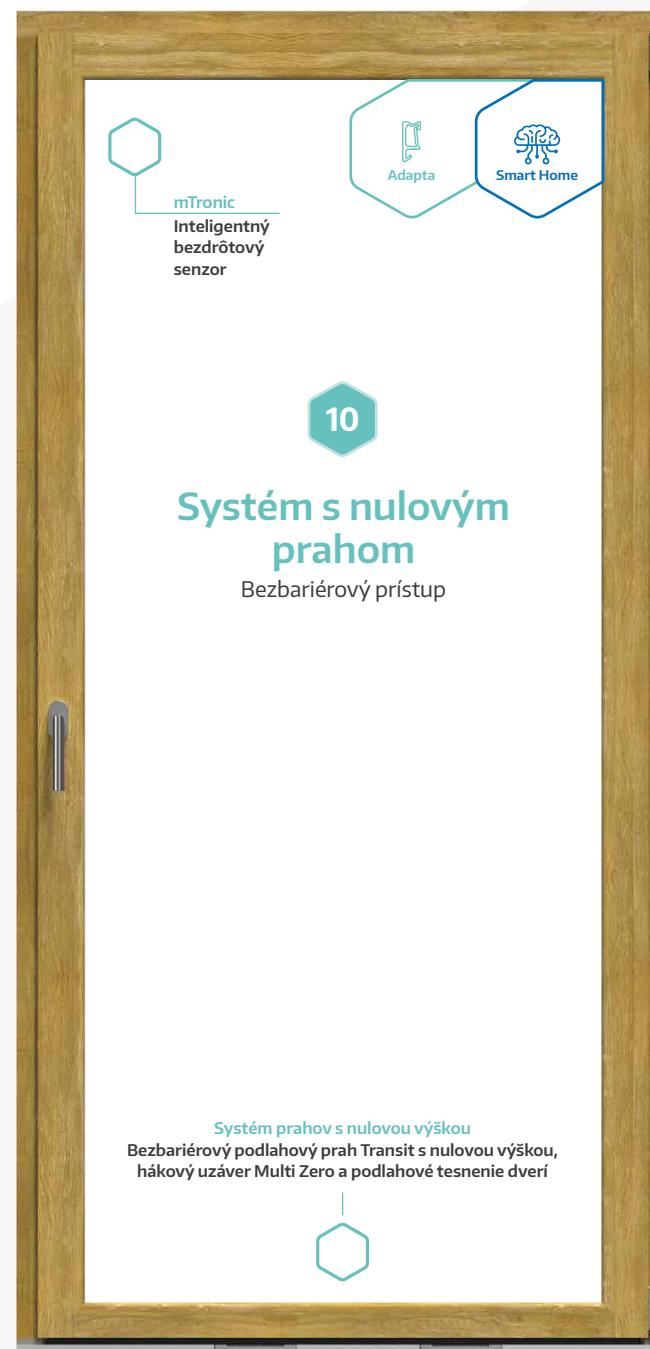

Drevo-hliníkové balkónové dvere





### Multi Zero – premyslený dvojitý hák

Hákový uzáver Multi Zero ide ruka v ruku so systémom prahov s nulovou výškou: Jeho funkcia je premyslená do posledného detailu.



### Podlahové tesnenie dverí – aby voda zostala vonku

Bezbariérové a poskytujúce mimoriadne dobré utesnenie voči lejakom: To je podlahové tesnenie dverí pre systém prahov s nulovou výškou. Patentovaný zakončovací systém je vhodný pre 1- alebo 2-krídlivé vchodové aj balkónové dvere.



### mTronic – zvláda všetko

Bezdrôtový senzor mTronic s možnosťou sieťového prepojenia monitoruje okná, dvere, ako aj posuvné prvky. Ponúka monitorovanie stavu (otvorené, zaistené a v prípade okien aj vyklopené) 24 hodín denne, 7 dní v týždni, ako aj inteligentnú detekciu vlámania.



Bezbariérový podlahový prah Transit s nulovou výškou je vystavený pri prvku 18 (pozri stranu 40).

Dokonale plochý: systém prahov s nulovou výškou

# Move

## Posuvné kovanie s jednoduchou montážou

### Move – jednoducho presvedčivé

Navrtať, vložiť, priskrutkovať: Posuvné kovanie Move sa dá namontovať mimoriadne ľahko s použitím štandardného náradia. Navyše sa vyznačuje obrovskou toleranciou nastavovania a tvorí vynikajúci tandem s otváravo-sklopným kovaním Multi-Matic. Ďalšie plusové body? Ľubovoľný výber polohy kľučky a možnosť výroby špeciálnych formátov, napríklad svetlíkov.

Model Move umožňuje aj konverziu cenovo výhodných posuvných prvkov, ktoré sa ideálne hodia na sériovú výrobu. Vaši zákazníci navyše dozaista ocenia posuvné dvere s veľmi dobrým utesnením a paralelným odsadením. Vďaka ľahkému chodu a jednoduchému ovládaniu je model Move riešením pre celú rodinu.

**PRVOK 11**  
**POSUVNÉ PRVKY**

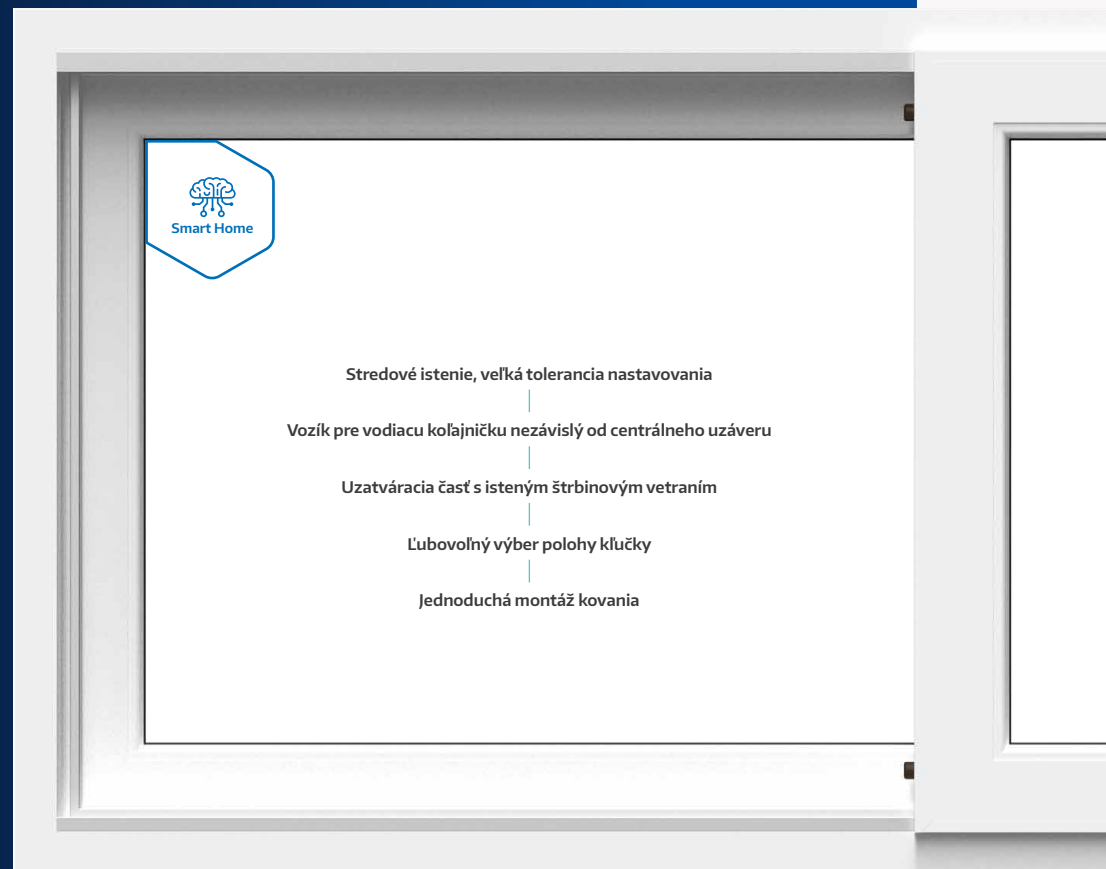

Nadsvetlíky z plastu



### Protikus pre – bezpečné vetranie

Rýchlopínací protikus modelu Move umožňuje zaistené štrbinové vetranie.



11

## Move

Posuvné kovanie s jednoduchou montážou



### Centrálny uzáver – poskytuje priestor na individualizáciu dizajnu

Flexibilný dizajn centrálného uzáveru umožňuje zhotovovať špeciálne formáty. Ideálny všade tam, kde nie je dostatok miesta v okolí stavebného otvoru.

Okná

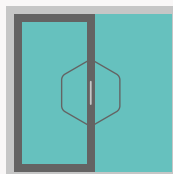

Terasové dvere

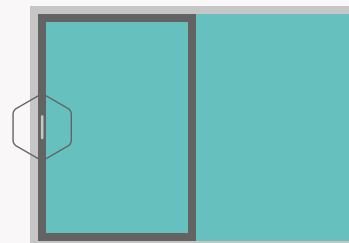

Nadsvetlíky



Podsvetlíky



### Kľučka – dokonalá sloboda na dosah

Kľučku je možné umiestniť na všetky štyri strany. Nesprávne použitie je vylúčené.



### Vozík pre vodiacu koľajničku – dokonale plynulý chod

Vozík pre vodiacu koľajničku sa vyznačuje ľahkým chodom a je nezávislý od centrálného uzáveru.



### Stredové istenie – s vynikajúcou toleranciou

Stredové istenie boduje svojou obrovskou toleranciou nastavovania (+/-5 mm).

# Primat FL 190

## Manuálne otváranie svetlíkov

### Čerstvý vzduch pre verejné budovy

Pocit pohody vďaka prirodzenému dennému svetlu. Bezpečné vetranie, pretože okno je umiestnené vo veľkej výške – v miestach, kde sa stretáva veľa ľudí: Svetlíky sú správnou voľbou nielen pre školy, hotely a nemocnice.

Systém otvárania svetlíkov Primat FL 190 (šírka otvorenia 190 mm, s jedným, dvoma alebo troma nožnicovými ramenami) umožňuje pohodlné a praktické ovládanie svetlíkov: Dôvtipný systém pre pravouhlé, šikmé a oblúkové okná slúži na otváranie, zatváranie, ako aj zaistovanie okien z dreva, hliníka a plastu. Voliteľné ovládanie centrálného uzáveru zaisťuje lepšie utesnenie v zatvorenom stave a zvýšenú odolnosť voči vlámaniu.

**PRVOK 12**  
**OKNÁ (AUTOMATIZÁCIA)**

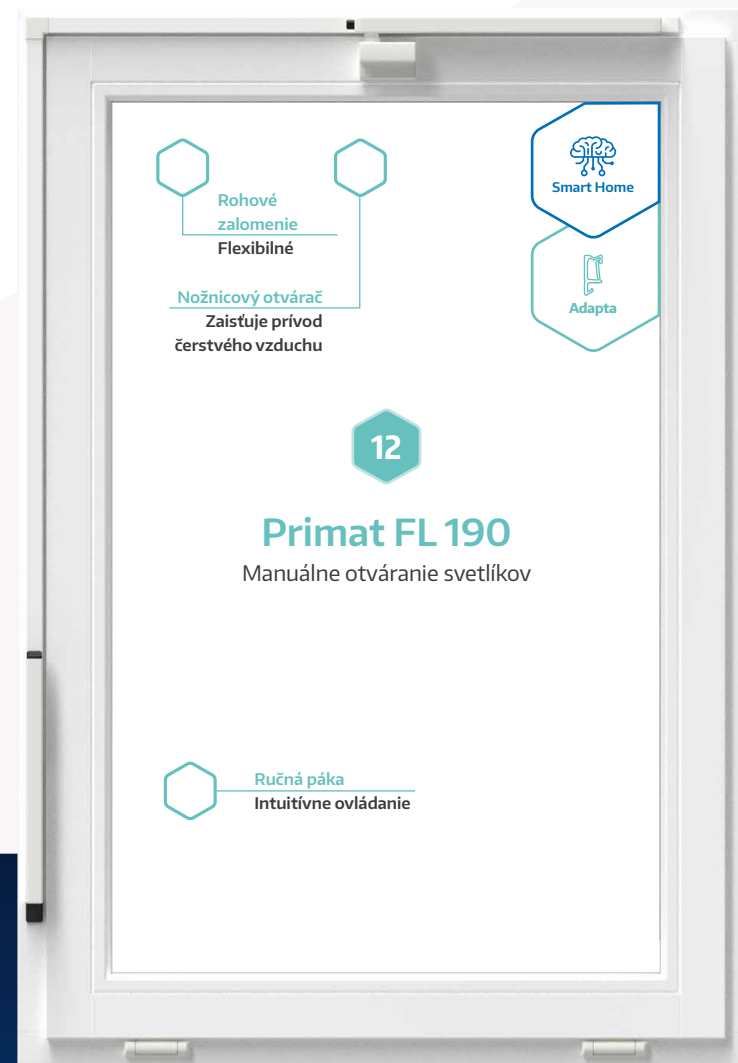

Výklopné okná z dreva



### Nožnicový otvárač – najdôležitejší prvok systému

Nožnicový otvárač sa dá poľahky namontovať. Hodí sa ideálne na dodatočnú montáž, ako aj na použitie s mnohými druhmi okien.



### Rohové zalomenie – flexibilita skrz naskrz

Ohybné rohové zalomenie má všestranné využitie.



### Ručná páka – pohodlné ovládanie

Na intuitívne otváranie a zatváranie. K dispozícii v rôznych vyhotoveniach – aj ako rukoväť kľučky.



### Vedeli ste to?

#### Digitálne služby

Keď ide o dátové služby, u nás ste v dobrých rukách: Ponúkame vám automatizované rozhrania, inteligentné konfiguračné programy, online katalóg a mnoho ďalšieho.

# Primat-S kompakt S 195 (24 V)

## Automatické otváranie svetlíkov

### Automatické, kompaktné a tiché

Automatické otváranie svetlíkov Primat-S kompakt S 195 (24 V) je „malý brat“ modelu Primat-E kompakt E 195 (230 V): Oba modely sa vyznačujú mimoriadne tichým chodom pri otváraní a zatváraní a dobre ladia s mnohými profilmi – aj úzkymi. K dispozícii sú vo vyhotoveniach s jedným alebo dvoma nožnicovými ramenami a dajú sa použiť na pravouhlých aj šikmých oknách.

Dôvtipné automatické riešenia navyše ponúkajú rôzne rýchlosti a potešia aj jednoduchosťou dodatočnej montáže. Voliteľné ovládanie centrálnemu uzáveru zároveň zaisťuje lepšie utesnenie v zatvorenom stave a zvýšenú odolnosť voči vlámaniu. Otvárania svetlíkov sú vhodné na použitie so všetkými materiálmi a v neposlednom rade presvedčajú inteligentným ovládaním – napríklad pomocou aplikácie HAUTAU.

### PRVOK 13

#### OKNÁ (AUTOMATIZÁCIA)

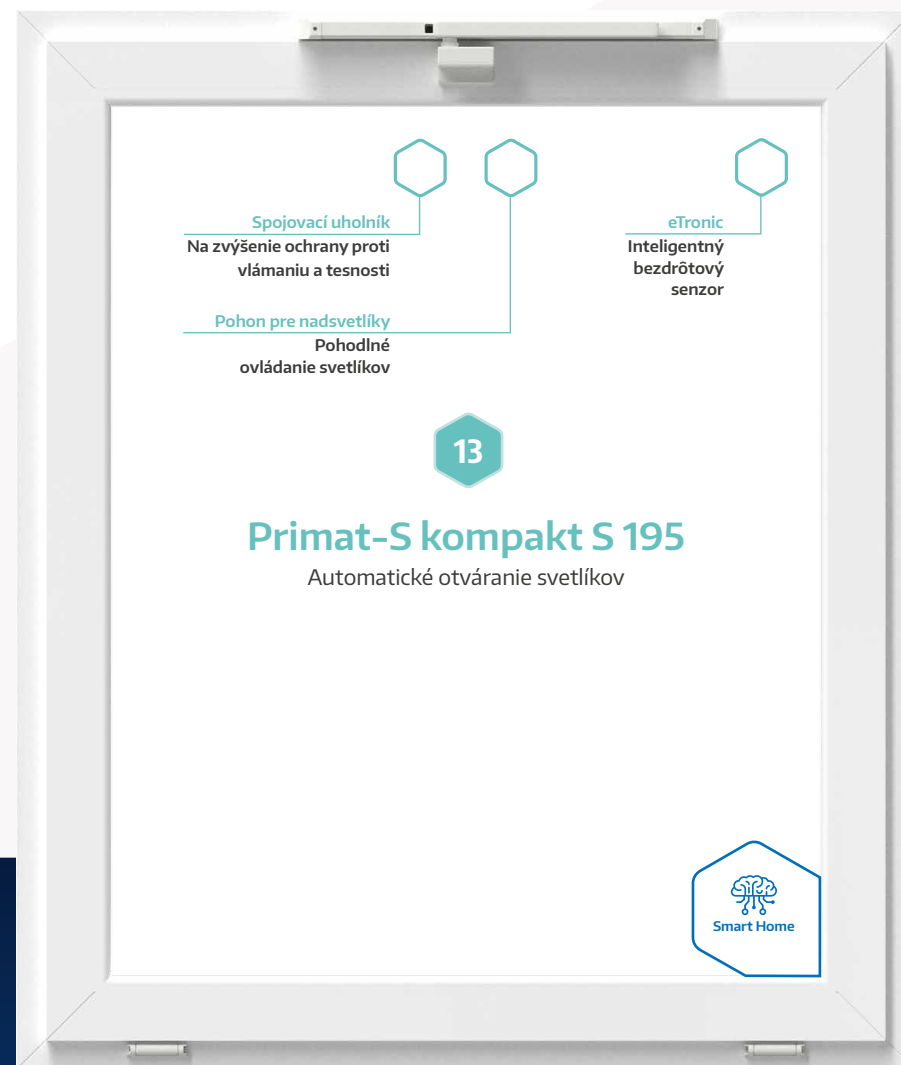

Výklopné okná z plastu



### Pohon pre svetlíky – nech žije čerstvý vzduch

Pohon pre svetlíky s 24 V napájaním umožňuje prirodzené vetranie: čerstvý vzduch dovnútra, dym von.

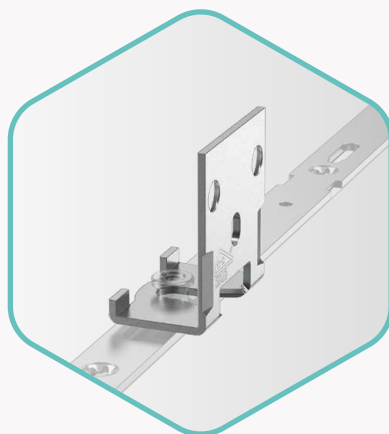

### Spojovací uholník – viac bezpečnosti

Pripojenie na centrálny uzáver zaisťuje lepšiu ochranu proti vlámaniu a tesnosť: Na tento účel sa používa voliteľný spojovací uholník.



### eTronic – otvorené alebo zaistené?

Inteligentný bezdrôtový senzor eTronic rozpoznáva, či je okno otvorené alebo zaistené. Svoj potenciál naplno prejaví v kombinácii so systémom inteligentnej domácnosti.



### Vedeli ste to?

#### Produktová služba

Potrebujete podporu pri montáži? Alebo individuálne prispôsobenie rozmerov podľa želania, napríklad v prípade podlahového prahu zdvižno-posuvných dverí? Potom sa obráťte na nás: Produktová služba vám pri tom pomôže.

# Kovanie s elektrickým pohonom

## Elektromechanické ovládanie okien

### Pohodlný bezbariérový prístup

Kovanie s elektrickým pohonom zvyšuje komfort bývania prostredníctvom elektromechanického ovládania okien: V dôvtipnom systémovom riešení sa spája automatizované vyklápanie (otváranie a zatváranie) s manuálnym ovládaním. Vďaka tomuto dôvtipnému riešeniu môžete napríklad stlačením tlačidla pohodlne vyklápať zle prístupné okná – na zaistenie skutočne bezbariérového prístupu!

Ďalšia veľká prednosť: Kovanie s elektrickým pohonom sa montuje na spodnú stranu krídla do drážky kovania a je dokonale skryté. Optickú čistotu okna teda nič nenaruša. V prípade integrácie do systému inteligentnej domácnosti dokáže inteligentné kovanie regulovať aj vetranie, keďže reaguje napríklad na dážď.

### PRVOK 14 OKNÁ (AUTOMATIZÁCIA)



Otváravo-sklopné okná v kombinácii dreva a hliníka



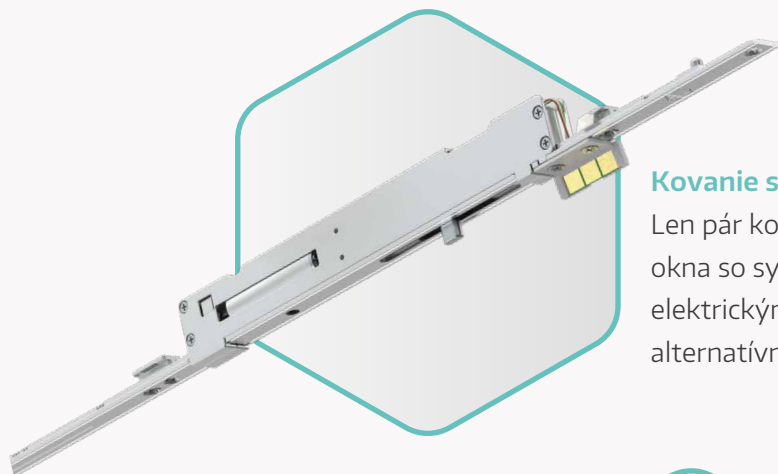

### **Kovanie s elektrickým pohonom – dôvtipné ovládanie okien**

Len pár konštrukčných dielov postačuje na premenu klasického okna so systémom Multi-Matic na elektromechanické: Kovanie s elektrickým pohonom zaisťuje komfortné ovládanie, pričom alternatívne sa okno dá aj naďalej ovládať ručne.

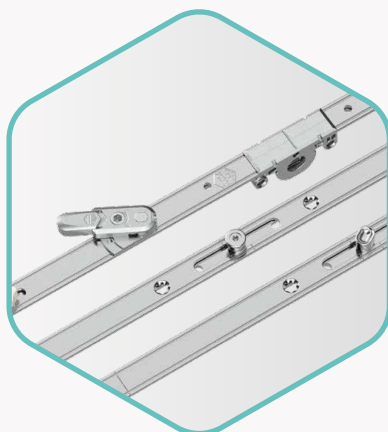

### **Multi-Matic – multitalent**

Multi-Matic je všestranný modelový rad okenných kovaní z dielne spoločnosti MACO: od jednoduchých otváravo-sklopných okien cez okná s vysokou triedou bezpečnosti až po bezbariérové balkónové dvere.



### **eTronic – vskutku inteligentný systém**

eTronic je inteligentný bezdrôtový senzor. Rozpoznáva relevantné stavy okien – je okno otvorené alebo zaistené? Túto informáciu odosiela ďalej do systému inteligentnej domácnosti. Cenovo výhodné a funkčné riešenie.

# Rýchlopínateľný záves Multi Power

## Skrytá závesová strana pre hliníkové okná

### Atraktívny vzhľad

Želáte si estetické hliníkové okno? Skrytá závesová strana (rohové ložisko a ložisko nožnice) Multi Power je v tom prípade správnu voľbou. Keď je okno zatvorené, žiadna časť kovania nie je viditeľná. Ak sa navyše rozhodnete pre rýchlopínateľný variant pre hliníkové okná, montáž vybavíte doslova obratom ruky: Úprava profilu nie je potrebná. Toto všetko pritom nejde na úkor funkčnosti a bezpečnosti. Pekné, čo poviete?

**PRVOK 15**  
**OKNÁ**



2-krídlové hliníkové okná

### Multi Power – skrytá sila

Skrytá závesová strana Multi Power je vhodná pre drevené, plastové a hliníkové okná a umožní vám zhotovovať pravé dizajnové okná: od bezpečnostných okien až po balkónové dvere. Toto riešenie kovania spĺňa nároky na vyššie hmotnosti krídel, systém Multi Power hravo zvládne aj 3-krídlové dvere. Čo však supertenké okenné rámy? Tie môžete takisto vyhotoviť so skrytou závesovou stranou.

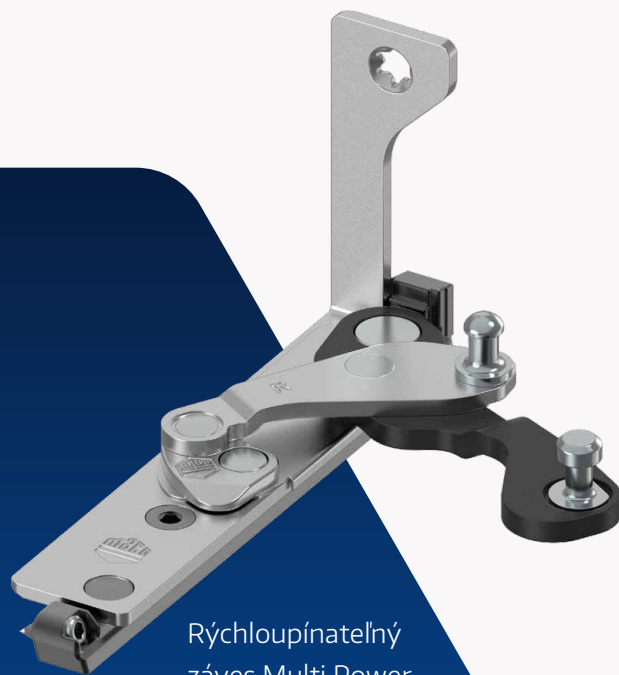

Rýchlopínateľný  
záves Multi Power  
pre hliníkové okná

### Okná so systémom Multi Power sú ...



**Estetické**



**Bezproblémové z hľadiska čistenia**



**Výkonné**



**Bezúdržbové**



**Plošne lícované**

# Rámové diely z plastu vystuženého sklenými vláknami Prototyp

## Nová cesta

Čo by sa stalo, ak by udržateľný a ultramoderný materiál z oblasti konštrukcie lietadiel a veterných elektrární spôsobil revolúciu v segmente plastových okien? Odpoveď na túto otázku sa snažíme hľadať výrobou rámových dielov z plastu vystuženého sklenými vláknami (GFK): Vyznačujú sa početnými presvedčivými prednosťami – počnúc udržateľnosťou a končiac praktickou manipuláciou.

PRVOK 16  
OKNÁ



Plastové okná so skrytou závesovou stranou (Multi Power)

## Rámové diely z plastu vystuženého sklenenými vláknami – presvedčivé nízke hmotnosti

Rámové diely z plastu vystuženého sklenenými vláknami majú potenciál revolucionizovať svet kovaní: Nízka energetická náročnosť je zárukou účinnejšej výroby – a umožňuje vám zrealizovať predaj okna s menšou stopou CO<sub>2</sub>. Nízka hmotnosť navyše prináša výhody v oblasti manipulácie, skladovania a prepravy. Takisto platí, že stabilné rámové diely sa elegantne integrujú do bielych plastových okien a môžu sa pochváliť dlhou životnosťou. Nízky koeficient trenia zároveň uľahčuje manipuláciu s kľučkou.



## Nožnica s mikroventiláciou – dýchajte slobodne

Mikroventilácia integrovaná do nožnice: Znížená strata tepla a absencia prievanu v porovnaní s klasickým vyklápaním zaisťujú lepšiu klímu v miestnosti. A čo lejak? Zostane vonku.



## eTronic – dokonalý kontrolór

Otvorené alebo zaistené? Inteligentný bezdrôtový senzor eTronic rozpoznáva relevantné stavy okien.

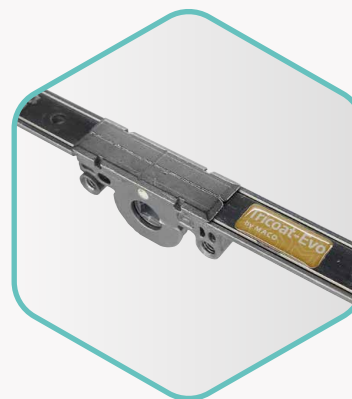

## Tricoat-Evo – prémiový povrch

Centrálne uzamykanie s úpravou Tricoat-Evo: Toto prémiové riešenie je revolučný a celosvetovo jedinečný povrch na najnáročnejšie použitia. Viac sa dozviete na stranách 44 a 45.

# Tornado

## Kovanie pre kyvné okná

### Výhody v podobe vynikajúcej mobility

Hľadáte niečo viac? Kyvné okná zabezpečujú väčšiu výmenu vzduchu než výklopné okná. Keď sú otvorené, menej zasahujú do miestnosti – zaisťujú teda viac miesta. Kyvné okná sa dobre čistia a predstavujú dobrú voľbu aj v prípade, že potrebujete okná veľkých rozmerov (do 5 m<sup>2</sup>).

Čo však údržba? Nevyžaduje sa takmer žiadna, pretože okná sú vždy uložené v rovnovážnom stave, preto nie je možné, aby došlo k poklesu. Nezabúdajme ani na bezpečnosť: Vlámanie je náročné, pretože na tento účel je nutné potiahnuť kyvné okno zvonku smerom von.

PRVOK 17  
OKNÁ

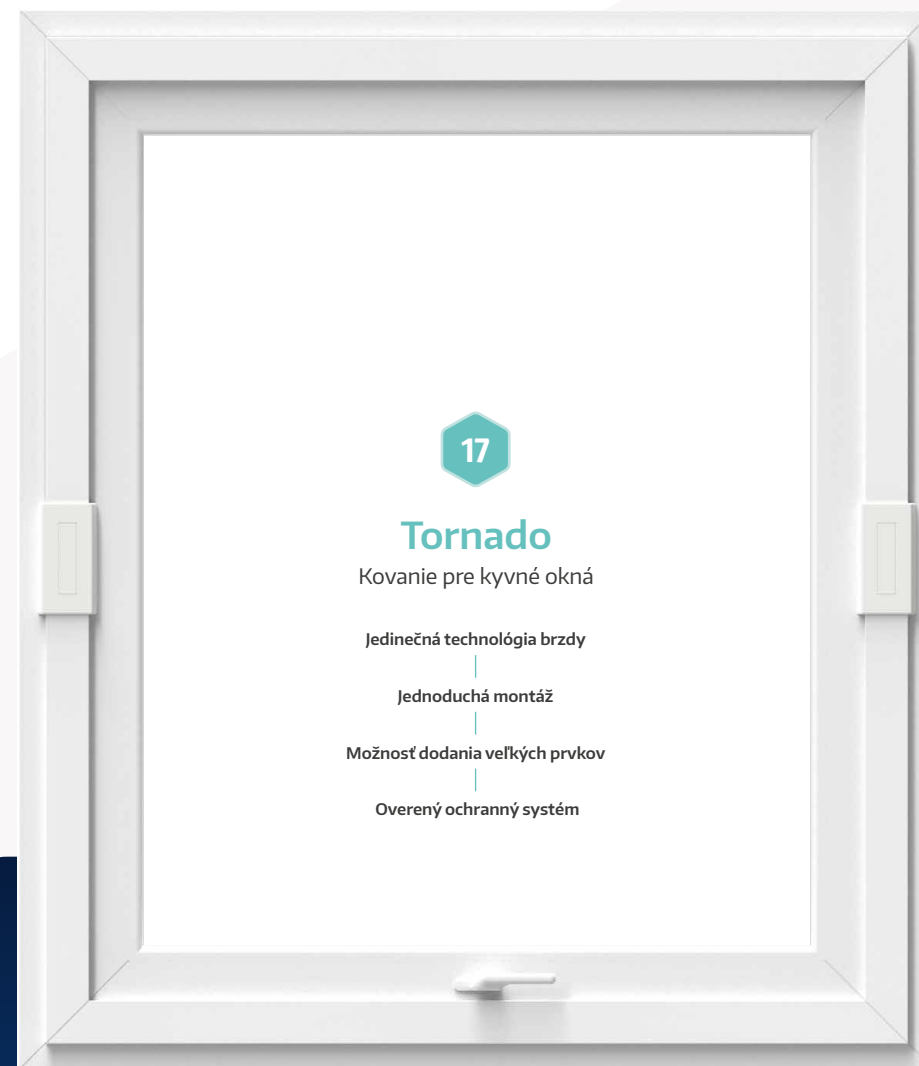

Kyvné okná z plastu

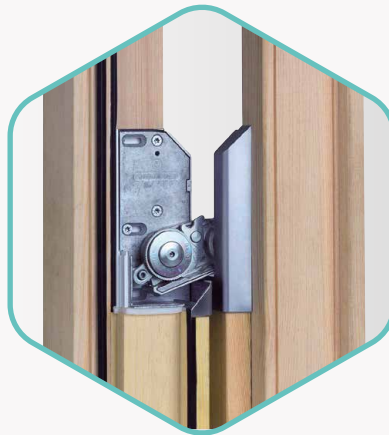

### Tornado – presvedčivý kyvný systém

Optimálne utesnenie a jedinečná technológia brzdy: To je kyvné kovanie Tornado. Okenné kovanie udrží krídla s hmotnosťou až do 200 kg a zaisťuje pohodlnú manipuláciu s nimi. Osvedčené systémy ochrany chránia pred neoprávneným otváraním a zatváraním bez ohľadu na to, či je dôvodom detská zvedavosť alebo kriminálny úmysel.

Model Tornado je teda premyslený do posledného detailu, z čoho budete mať radosť nielen vy, ale aj vaše zákazníčky a vaši zákazníci: Oni dokážu oceniť architektonicky-kreatívne možnosti okna s kyvným krídlom.

#### Vlastnosti modelu Tornado

- › Premyslený systém kovania
- › Jedinečná technológia brzdy
- › Jednoduchá montáž
  - › Energetická úspornosť a dobré utesnenie
  - › Ochrana pred neoprávneným otvorením

#### Vedeli ste to?

##### Služby v oblasti noriem



Medzi naše služby v oblasti noriem patria skúšky, poradenstvo a licencie, ktoré súvisia s často skloňovanými témami odolnosti voči vlámaniu a certifikácie CE. Keď ide o záležitosti týkajúce sa noriem, u nás ste v dobrých rukách.

# Transit

## Podlahové prahy

### Pridaná hodnota pre dvere

Podlahový prah, ktorý sa optimálne hodí k vašim dverám? Podlahový prah Transit kombinuje vysoký izolačný výkon s pohodlím a atraktívnym vzhľadom. A len tak mimochodom eliminuje problémy, ktoré vznikajú v energeticky efektívnych budovách: kondenzát a plesne. Model Transit je k dispozícii v dvoch vyhotoveniach: „Transit rozťahovací“ a „Transit Personal“.

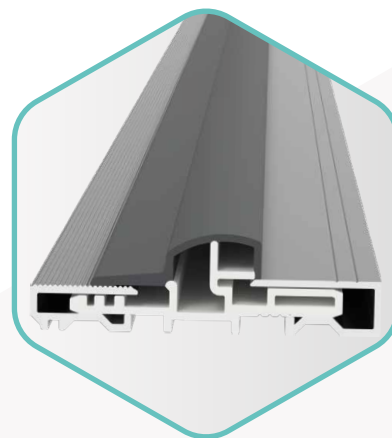

Podlahový prah Transit rozťahovací

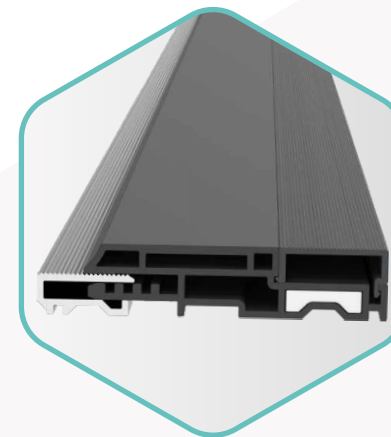

Bezbariérový podlahový prah Transit s nulovou výškou

### Transit rozťahovací – praktický a pekný

Podlahový prah „Transit rozťahovací“ môžete prispôbiť akémukoľvek drevenému, resp. drevo-hliníkovému systému: Splní najvyššie technické nároky. A vďaka vysokej flexibilitě dokáže splniť všetky vaše želania, ktoré sa týkajú prispôsobenia sa na mieru, dizajn a kvalitu.

#### Výhody

- › Vynikajúce utesnenie – aj proti vetru a lejaku
- › Jednoduchá montáž
- › Odolnosť voči vlámaniu až do triedy odolnosti RC 3
- › Dobrá tepelná izolácia
- › Estetické
- › Absencia drážok, v ktorých by sa mohli hromadiť nečistoty
- › ...a ďalšie



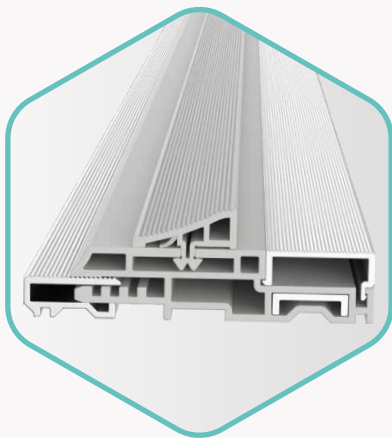

Podlahový prah Transit Personal  
pre tesnenie dverného krídla

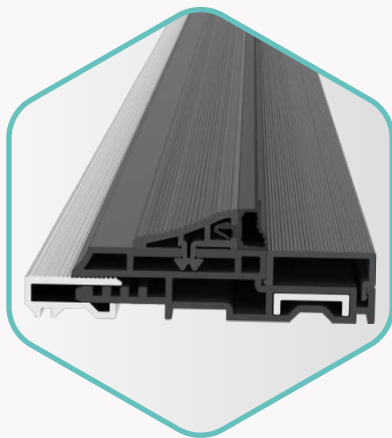

Podlahový prah Transit Personal  
pre tesniacu lištu

### Transit Personal – podlahový prah presne na mieru

Potrebujete podlahový prah na mieru? Áno – ak sa nazýva „Transit Personal“. Ide o jediný prah, ktorý sa prispôbuje podľa geometrie vášho profilu a stavebných parametrov: pre domové a balkónové dvere z dreva alebo kombinácie dreva a hliníka s tesnením na krídle aj tesniacou lištou. Popri samotnom podlahovom prahu pre vás prispôbíme aj vyrovnávacie podložky na rám. To všetko bez veľkých investícií z vašej strany.

#### Výhody

- › Riešenie šité presne na mieru
- › Vynikajúce utesnenie – aj proti vetru a lejaku
- › Kompatibilita s dizajnovým kovaním Multi Power
- › Jednoduchá montáž
- › Odolnosť voči vlámaniu až do triedy odolnosti RC 2
- › Dobrá tepelná izolácia
- › Estetické
- › Absencia drážok, v ktorých by sa mohli hromadiť nečistoty
- › ...a ďalšie

Ďalšie vyhotovenie:  
Podlahový prah Transit Personal so skrytým  
kovaním Multi Power

# Adapta

## Podlahové tesnenie dverí

### Vynikajúce utesnenie – dlhá životnosť

Hľadáte spoľahlivého partnera na dlhodobý vzťah? Vysokokvalitné podlahové tesnenie dverí zo série Adapta utesní štrbinu medzi podlahou a dverami. Energeticky účinný systém zdvíhania a spúšťania zastaví tepelné mosty, hluk aj pachy.

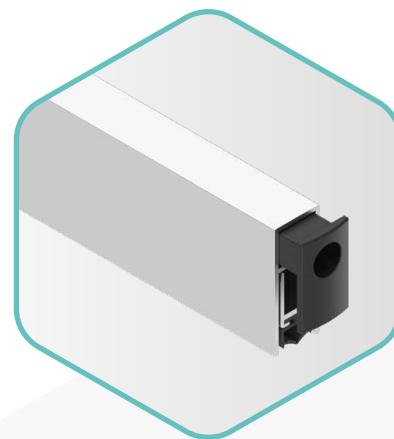

Podlahové tesnenie dverí samoregulačné

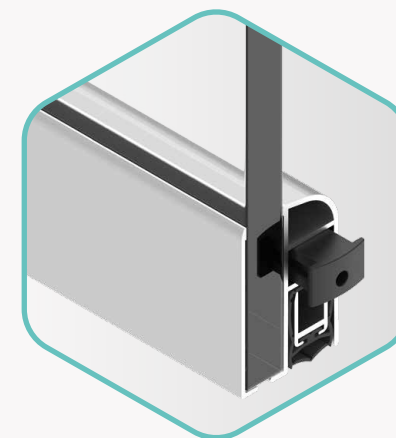

Podlahové tesnenie pre sklenené dvere

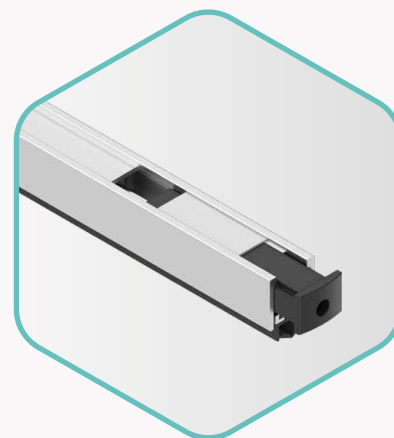

Podlahové tesnenie dverí mini

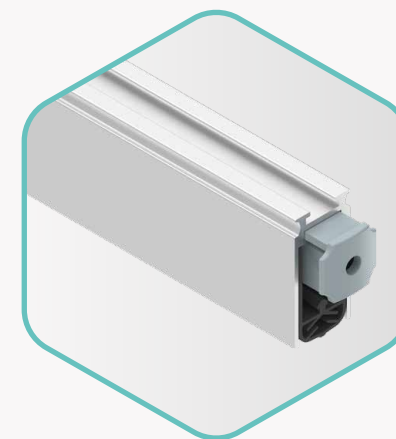

Podlahové tesnenie dverí s akustickou izoláciou 54 dB



#### Podlahové tesnenie dverí Adapta – ochrana na celej čiare

Podlahové tesnenia dverí utesňujú rušivú štrbinu medzi krídlom dverí a podlahou: Chránia pred prievanom, vetrom, ako aj hlukom a zabraňujú vniknutiu prachu a hmyzu, keď sú dvere zatvorené. Skutočná výhra z hľadiska pohodlia! V našej ponuke nájdete rôzne modely s rozličnými vlastnosťami pre všetky aplikácie:

- › **Variant mini** – možnosť osadenia do drážky vďaka malému prierezu
- › **Variant samoregulačný** – optimálne utesnenie vďaka samoregulácii vyrovnávania úrovne; možnosť osadenia do drážky
- › **Variant pre sklenené dvere** – možnosť výmeny aktívnej strany nezávisle od hrúbky skla
- › **Variant s akustickou izoláciou 54 dB** – ochrana pred hlukom do 54 decibelov (certifikovaná)

**Ak sa chcete dozvedieť o našich ďalších tesneniach z radu Adapta, obráťte sa na nás. Radi vám poskytneme informácie počnúc účelom použitia a končiac materiálom.**

# Silverlook-Evo a Tricoat-Evo

## Inovatívne povrchy kovaní

### Povrch so samoregeneračnou schopnosťou

Povrch, ktorý sa sám regeneruje. To je jedinečný efekt MACO Evo: Nanokapsuly plnia funkciu zásobníkov mazív a protikorózných látok. V prípade poškodenia povrchu sa látky obsiahnuté v kapsulách uvoľnia a vyplnia škrabance. Ešte skôr, než môže začať proces korózie.

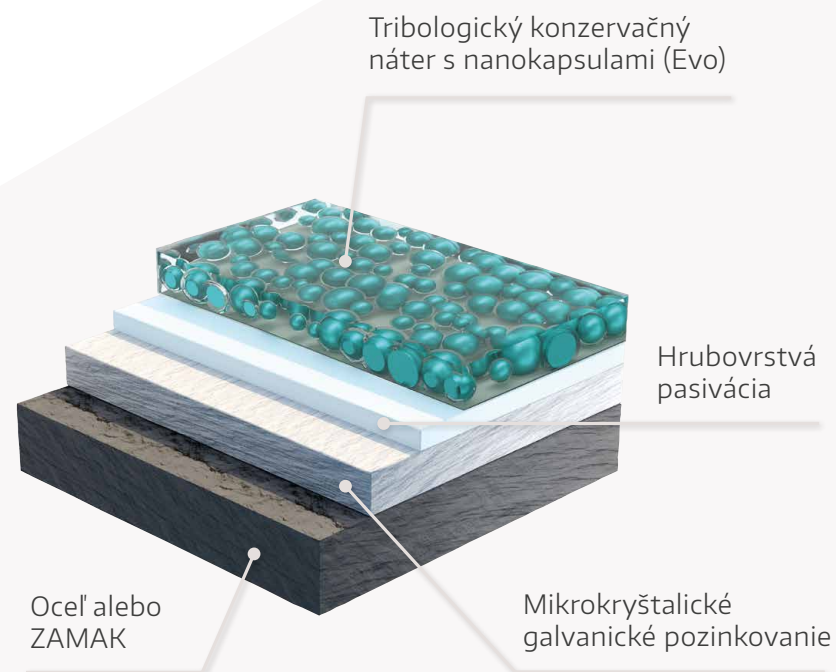

### Silverlook-Evo – jedinečná kvalita už v štandardnej úprave

Silverlook-Evo je galvanizačný postup do náročných podmienok: Vrátaťe efektu MACO Evo. Úprava Silverlook-Evo sa navyše vyznačuje pôsobivou odolnosťou voči korózii, dobrými vlastnosťami a dlhou životnosťou. Inovatívna povrchová úprava má rovnaký vzhľad ako doterajší povrch Silberlook.

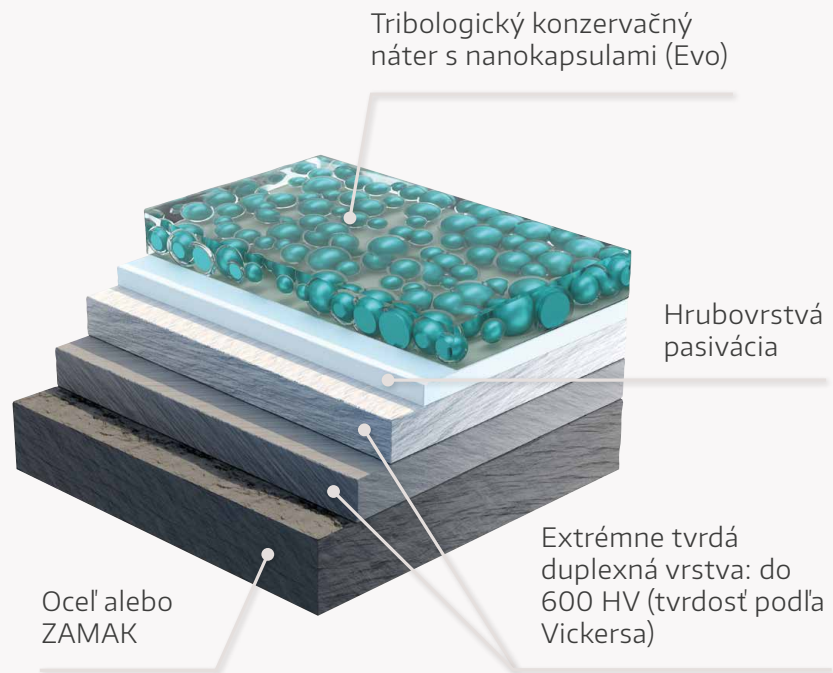

### Tricoat-Evo – prémiový povrch do extrémne náročných podmienok

Tricoat-Evo je revolučný galvanizačný postup špičkovej kvality pre náročné prostredia, ktorý spĺňa najvyššie nároky: Prémiový povrch s efektom MACO Evo sa môže pochváliť mimoriadnou odolnosťou voči korózii, veľmi ľahkým chodom a extrémnou robustnosťou. Ďalšou výhodou je vysokokvalitné spracovanie so vzhľadom ušľachtilej ocele.

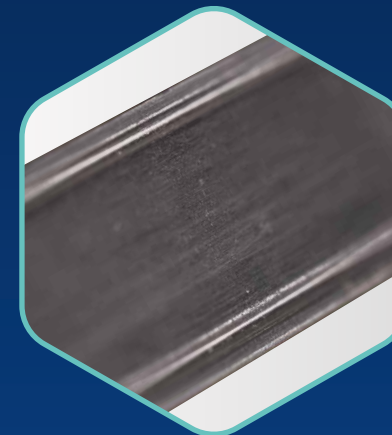

Tricoat-Evo

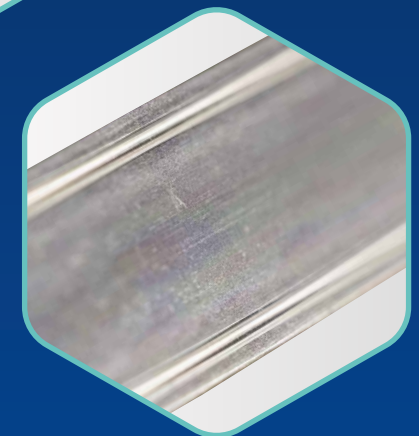

Silverlook-Evo

# mTronic a eTronic

## Bezdrôtové senzory

### Inteligentné systémy v inteligentnej domácnosti

Bývanie v inteligentnom dome už viac nie je len hudbou budúcnosti. Konceptia inteligentnej domácnosti dnes umožňuje využívať inteligentné konštrukčné prvky: Bezdrôtové senzory mTronic a eTronic dokážu poľahky integrovať okná, dvere a posuvné prvky do systému inteligentnej domácnosti. Aké sú výhody? Väčšia miera bezpečnosti, kontroly, komfortu bývania a energetickej efektívnosti. Skrátka investícia, ktorá sa oplatí.

**Bezdrôtové senzory mTronic a eTronic sú zabudované v mnohých vystavovaných prvkoch.**

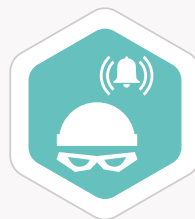

#### mTronic – pomocník, ktorý zvládne všetko

Bezdrôtový senzor mTronic s možnosťou sieťového prepojenia sa používa v kombinácii s oknami, dverami, ako aj posuvnými prvkami. Ponúka monitorovanie stavu (otvorené, zaistené a v prípade okien aj vyklopené), ako aj inteligentnú detekciu vlámania. V prípade integrácie do systému inteligentnej domácnosti toho dokáže ešte oveľa viac.

#### Dlhoprstí vo vašom okolí?

Detekcia vlámania na okne: mTronic podľa polohy uzatváracieho čapu rozpozná, či vykonáva plánovaný pohyb alebo dochádza k násilnému páčeniu krídla. To je vskutku jedinečné.



### eTronic – upriamenie pozornosti na podstatné veci

Inteligentný bezdrôtový senzor eTronic zaznamenáva relevantné stavy okien: Je okno otvorené alebo zaistené? Túto informáciu odosiela ďalej do systému inteligentnej domácnosti, pričom ide o cenovo dostupné a funkčné riešenie. Systém eTronic sa hodí na dodatočnú montáž a je všestranne použiteľný.

### Bezpečnosť po mnoho rokov

Inovatívne monitorovanie uzamknutia, ktorým disponuje model eTronic, a dlhá výdrž batérie vám zaistia pokojný spánok po mnoho rokov.

### Prehľad o dianí v celom dome

Chcete zaistiť čo najvyššiu mieru bezpečnosti a pohodlia domova, ale zároveň nechcete stratiť prehľad o nákladoch? V tom prípade odporúčame používať kombináciu senzorov od spoločnosti MACO: mTronic na monitorovanie okien a dverí na prízemí, ktoré sa môžu stať cieľom vlámania, a eTronic na prídavné monitorovanie, napríklad priestorov na poschodí alebo menších vetracích okien.



● Potenciálne montážne polohy modelu **mTronic**

● Montážna poloha modelu **eTronic**



# Servis

## Všetko z jednej ruky

### Systémové myslenie

Hľadáte poskytovateľa systémov? Využite výhody vyplývajúce z našich výrobkov, ktoré sú dokonale vzájomne zladené – od kovaní cez podlahové prahy až po tesnenia. Túto systémovú koncepciu dotvára naša rozsiahla ponuka služieb: Ponúkame vám inovatívne riešenia, ktoré vám uľahčia všedný pracovný deň v digitálnom aj analógovom prostredí. Chceme totiž byť nielen vaším dodávateľom, ale aj partnerom. Oslovte nás, radi vás podrobne oboznámime so všetkými možnosťami.

**Naše služby dopĺňajú naše výrobky a systémy.**



#### Služby v oblasti noriem – u nás ste v dobrých rukách

Odolnosť voči vlámaniu a certifikácie CE: Poskytneme vám služby vykonávania skúšok, poradenstvo, ako aj licenčné služby na základe našich systémových („kaskádových“) skúšok. Súčasť portfólia testovacích služieb: Preskúšame napojenie našich kovaní na váš profilový systém. Profitujte z našich dlhoročných skúseností.



#### Digitálne služby – spoľahlivé technické zabezpečenie dát

Digitálne dátové služby od A po Z: Využite napríklad výhody v podobe nášho online katalógu či inteligentného softvéru na konfiguráciu kovaní. Nezabúdajte ani na našu objednávaciu platformu – a mnoho ďalšieho. Budúcnosť je digitálna, pracujeme na tom už dnes!





#### **Podpora klientov – pohodlný všedný pracovný deň**

Čo sa týka podpory pri montáži a prispôsobovania výrobkov na mieru, náš tím je kedykoľvek pripravený poskytnúť vám pomoc v potrebnom rozsahu: Využite naše portfólio šablón, náradia a strojov. Zároveň sa môžete tešiť na prahy pre zdvižno-posuvné prvky s rozmermi prispôbobeými na želanie, ktoré sú pripravené na montáž.



#### **Marketingová služba – informácie z prvej ruky**

Podporujeme vás aj v oblasti marketingu: Poskytneme vám materiály od produktových prospektov až po tematické brožúry. Sledujte náš časopis Technogramm, ktorý prináša informácie o novinkách, a využívajte našu online platformu Partnerský portál spoločnosti MACO: Tam sa môžete prihlásiť na odber nášho newslettera.

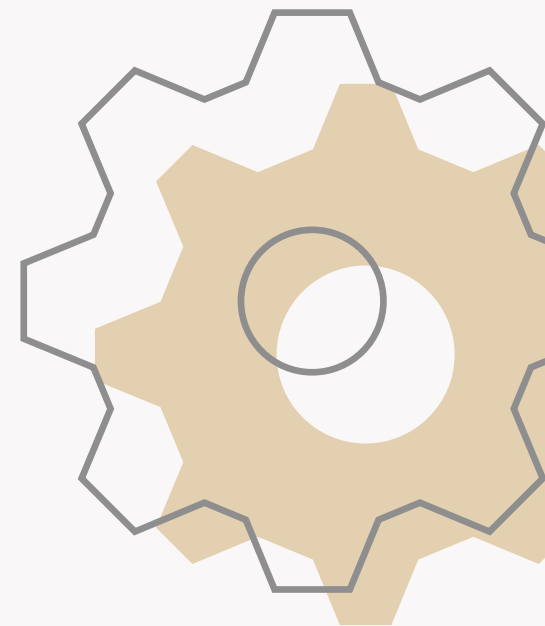

# „Creating Tomorrow“

## Iniciatívy spoločnosti MACO v oblasti udržateľnosti

Ako rodinný podnik odjakživa kladieme dôraz na udržateľnosť. Chápeme ju komplexne – v hospodárskej, ekologickej aj spoločenskej rovine. Tvoríme budúcnosť

### Naše hodnoty – naše záväzky



### Klimatická zmena – náš záväzok v oblasti ekológie

Ekologická stopa stavebného priemyslu je obrovská. Ako dodávateľ v oblasti stavebníctva sme včas spoznali, že naše konanie a naše výrobky môžu pozitívne prispieť k ochrane životného prostredia. Intenzívne sa zaoberáme dekarbonizáciou, recykláciou a ekologickým potenciálom materiálov.

### Naše najväčšie úspechy

10 %

úspora CO<sub>2</sub> vďaka využívaniu opätovne použiteľných obalov

19 %

zníženie odpadu na každú vyrobenú položku

6,5 %

redukcia obalových materiálov na každú predanú tonu

## Udržateľný rast – naša hospodárska stabilita

Uvedomujeme si: Podniky, ktoré na zmeny reagujú udržateľným spôsobom, majú veľkú konkurenčnú výhodu. Preto priebežne prehodnocujeme naše štruktúry, pokúšame sa včas rozpoznávať riziká a využívať príležitosti.

### Naše najväčšie úspechy

- › Projekt transformácie zavedený v celom podniku
- › Budovanie povedomia o kybernetickom zločine
- › Úspešné zvládnutie výzvy, ktorú predstavoval koronavírus

## Príprava ľudí na budúcnosť – náš spoločenský záväzok

Naším zamestnankyniam a zamestnancom ponúkame možnosti ďalšieho rozvoja a investujeme do odbornej prípravy aj ďalšieho vzdelávania. Zároveň kladieme dôraz na diverzitu a opatrenia týkajúce sa bezpečnosti práce aj ochrany zdravia.

### Naše najväčšie úspechy

32 %

podiel žien v rámci odbornej prípravy

takmer 50 %

osôb nastupujúcich do odbornej prípravy tvoria ženy

46 %

zníženie pracovných úrazov

Viac o našich iniciatívach v oblasti udržateľnosti sa dozviete v našej stratégii udržateľnosti:



[www.maco.eu](http://www.maco.eu)



Chcete sa dozvedieť viac?

Oslovte nás.

Sme tu pre vás.

**Naše výrobky a služby.  
Váš náskok pred konkurenciou.**

Vždy naživo priamo z miesta diania...

**#macoinnovationtour**

