



THE MACO INNOVATION TOUR

EUROPE
2022/23

DRIVEN BY Instinct^o



TOUR BOOK

MACO Innovation Tour

20 países – 80 paradas

Bienvenido al MACO Innovation Tour: de septiembre de 2022 a junio de 2023 visitaremos 20 países y hemos previsto la increíble cifra de 80 paradas. Le presentamos en vivo y en directo lo más destacado de nuestros productos, servicios y sistemas; en definitiva, el mayor escaparate del sector.

Este libro de ruta le acompaña a lo largo de su recorrido en nuestro camión. Describe los elementos de Ventana, Puerta y Corredera y le muestra los beneficios para usted y sus clientes. ¿Lo explica todo? Probablemente no. Por eso nos complace estar a su lado personalmente.

Datos sobre el Innovation Tour

Cabeza tractora	Mercedes Actros L (476 CV, Cabina: 12.809 cm ³)
Remolque	Mobiler Showspace ("Most Space 3")
Longitud total	16,5 m
Área bruta de exposición	65 m ²
Viaje con neutralidad climática	Compensación CO ₂ : 2,47 € / 100 kilómetros





Querido/a invitado/a,

Gracias por visitarnos en el Innovation Tour. Con esta gira, llevamos el poder del Grupo MACO a la carretera, en el sentido más estricto de la palabra. Con nosotros traemos nuestras innovaciones, como el sistema de cierre de puerta totalmente electrónico INSTINCT.

Nuestros productos y servicios están diseñados para beneficiarle: ¿Quiere soluciones bien pensadas y únicas? ¿Instalación fácil y cómoda? ¿Piensa en el futuro y se centra en la digitalización y la creación de redes? ¿Desea ofrecer a sus clientes productos con una huella de carbono más reducida? ¿Disfrutar de los servicios y obtener todo de un único proveedor? – Nuestros productos y servicios son su ventaja competitiva y trabajamos cada día para ofrecerle aún más.

Esperamos que disfrute del recorrido por nuestro mundo de productos.

Sinceramente,

Su equipo del Grupo MACO

» El Grupo MACO de un vistazo



1947

es la fecha de inicio de nuestra exitosa historia

15

filiales comerciales en todo el mundo



6

centros productivos

352 Mill.

de facturación en 2021



2.600

trabajadores

95 %

de producción propia

96 %

de exportación

Plano del camión

Índice de elementos

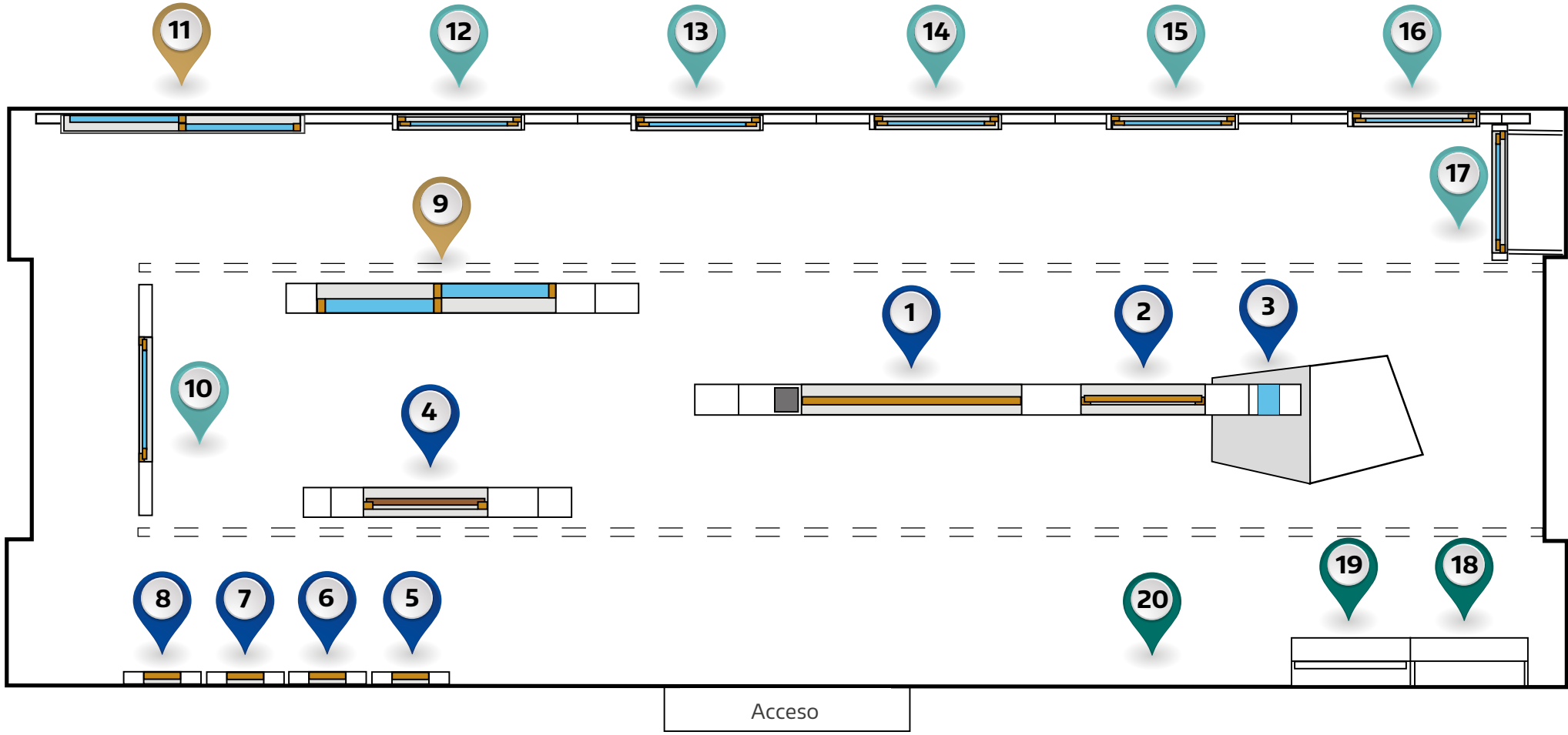

- PUERTA
- VENTANA
- CORREDERAS
- MUESTRAS Y PANELES

1	INSTINCT by MACO	Sistema de apertura totalmente electrónico.....	8
2	INSTINCT by MACO	Sistema de apertura totalmente electrónico.....	10
3	INSTINCT by MACO	Sistema de apertura totalmente electrónico.....	10
4	M-TS	La cerradura motorizada más rápida del mercado.....	12
5	A-TS con motor	La cerradura autobloqueante.....	14
6	Z-TF	La cerradura automática.....	16
7	Z-TS	La cerradura de comando llave.....	18
8	A-TS	La cerradura autobloqueante.....	20
9	InfinityView	La evolución de la corredera elevadora.....	22
10	Umbrales con sistema Zero	Acceso libre de barreras.....	24
11	Move	El herraje de corredera fácil de montar.....	26

12	Primat FL 195	Apertura manual de claraboya.....	28
13	Primat-S kompakt S 195 (24 V)	Apertura motorizada de claraboya.....	30
14	Herraje OB motorizado	Uso electromecánico de la ventana.....	32
15	Multi Power clipable	La bisagra oculta para la ventana de Aluminio.....	34
16	Piezas de marco de vitrorresina	Prototipo.....	36
17	Tornado	Herraje de pivotante.....	38
18	Transit	Umbrales.....	40
19	Adapta	Cortavientos.....	42
20	Silverlook-Evo & Tricoat-Evo	Innovadores acabados superficiales.....	44

Otros temas

Sensores inalámbricos.....	46
Servicios.....	48
Sostenibilidad.....	50

Reinventing Entrance Technology

Un punto de inflexión en la historia de la puerta

¿Qué pasaría si el cierre y el desbloqueo de una puerta se pudieran resolver de una manera nunca vista? Nuestra respuesta es INSTINCT, el sistema de cierre que anuncia una nueva era: colocar los componentes individuales de cierre de forma flexible en las puertas. Juntos forman un sistema de cierre multipunto totalmente electrónico que hace innecesario el bombillo de cierre y permite una nueva libertad de diseño: ¡hola, diseño de puerta creativo y hoja de puerta limpia!

Además, el sistema modular es una revolución para la logística porque el mecanismo de cierre no puede ser más reducido.

¿Y de dónde viene el nombre? Del instinto humano: al igual que el instinto reacciona rápidamente a los estímulos y nos protege, INSTINCT protege nuestras pertenencias del acceso no autorizado.



El mecanismo único Horsehead garantiza una alta presión de apriete.

instinct^o

by MACO



INSTINCT by MACO – el revolucionario sistema de cierre de puertas.

Hacia el futuro inteligente

Empiece a crear la nueva red con nosotros. Con INSTINCT y más: descubra nuestros “componentes de construcción inteligentes” que hacen que el hogar sea más seguro, más cómodo y más eficiente energéticamente.

¿Accionar las elevadoras automáticamente? ¡Motor elevador! ¿Monitorizar el estado de la ventana? ¡Sensor de radio mTronic! ¿Cierres de puerta motorizados? ¡M-TS!

Póngase en contacto con nosotros, estaremos encantados de informarle sobre las posibilidades.

INSTINCT by MACO

Sistema de apertura totalmente electrónico

Revolución en el diseño de la puerta

Con el sistema de cierre INSTINCT by MACO, podrá construir puertas impresionantes: la innovadora tecnología garantiza posibilidades de diseño únicas. La altura, la anchura y la forma de la puerta ya no limitan la creatividad: los componentes de cierre pueden instalarse no sólo en la hoja sino también en el marco. Incluso es posible una posición adicional en el borde superior de la hoja: esto permite perfiles especialmente estrechos y garantiza un frente de puerta limpio.

ELEMENTO 1 PUERTA



Innovadora puerta de madera de 2 hojas (Frente de roble, parte trasera lacada en seda mate)

1

INSTINCT by MACO

Sistema de apertura
totalmente electrónico

Rápido & silencioso

Posibles formas especiales

Posición y montaje flexibles

Posible apertura electrónica de la hoja pasiva

Transit Personal
El umbral a medida

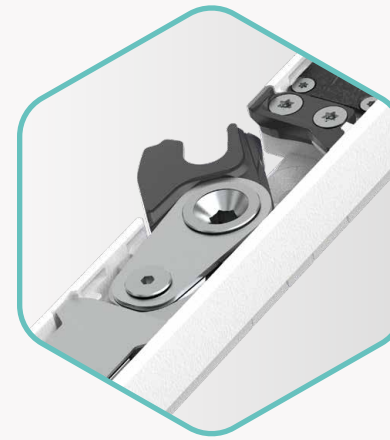

INSTINCT de MACO – El cierre de cabeza de caballo

El sistema de cierre totalmente electrónico INSTINCT de MACO es fácil de usar y muy seguro: el mecanismo Horsehead (el nombre viene de la forma de cabeza de caballo del mecanismo de cierre) utiliza el peso de la hoja para cerrarse. Este desarrollo único

genera una presión de contacto óptima y bloquea de forma fiable: la hoja queda “pegada” al marco, el elemento de cierre se bloquea automáticamente y abraza al bulón de cierre de forma rápida y silenciosa. El control integrado de cierre proporciona aún más seguridad.

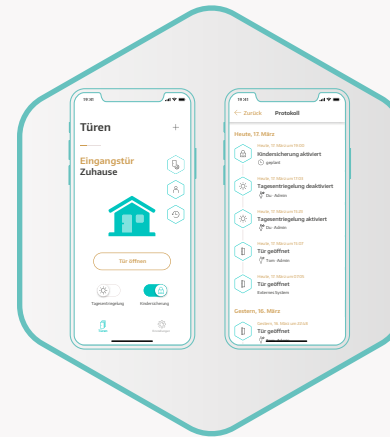

Mobile App, olvídense de la llave

INSTINCT se puede controlar cómodamente con la aplicación móvil. Su uso es muy sencillo: desde la función día hasta el seguro infantil. ¿Quiere saber quién tiene acceso y cuándo? Y se puede conceder un paso puntual estando de viaje y utilizar como opción el lector de huella, el teclado o el sistema Smart Home.

INSTINCT by MACO

Sistema de apertura totalmente electrónico

INSTINCT – Dos inteligentes variantes de cierre

El mecanismo Horsehead se bloquea de serie de forma mecánica-automática (variante Guard). En la versión premium Guard+, el motor tira adicionalmente de la hoja contra el marco, asegurando así la máxima presión de apriete. Las variantes pueden combinarse entre sí, porque visualmente no se distinguen unas de otras.

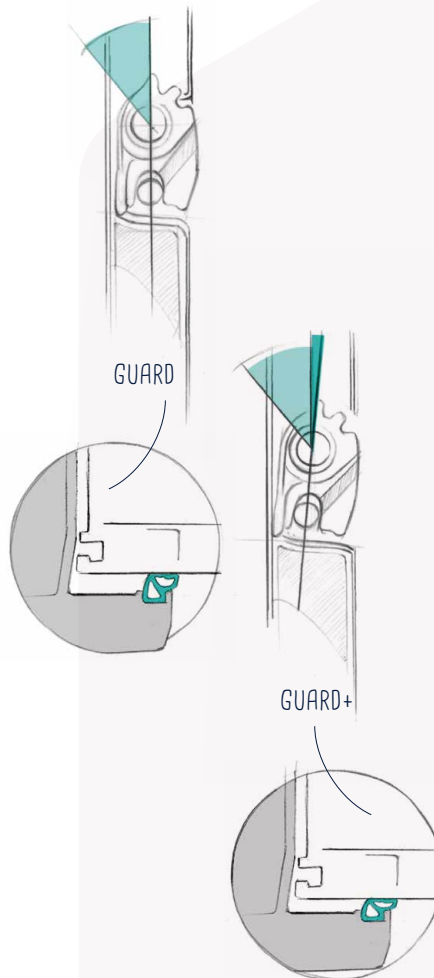

ELEMENTO 2
PUERTA

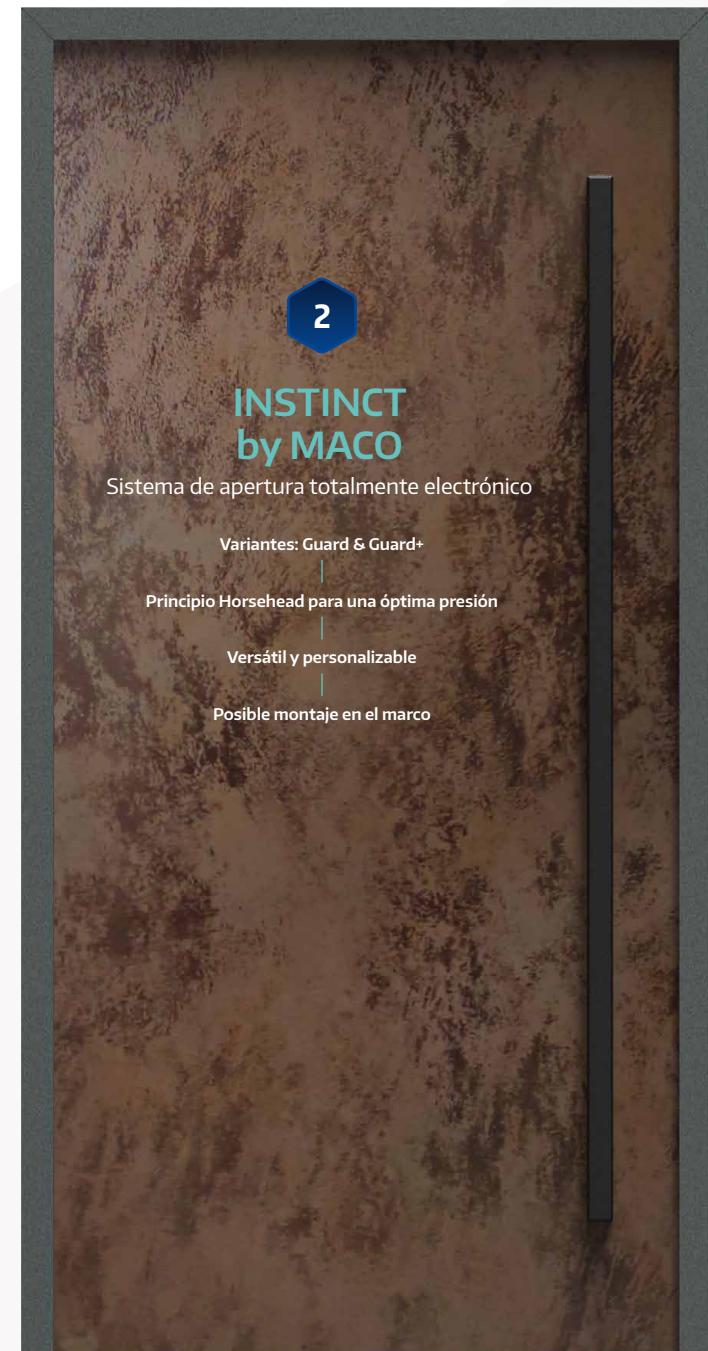

Puerta de aluminio

INSTINCT by MACO

Sistema de apertura totalmente electrónico

¿Libertad de diseño?
¡Muestre sus colores!

INSTINCT by MACO está disponible en varias formas de carcasa para adaptarse a las puertas de madera, PVC y aluminio. El revolucionario cierre también ofrece libertad en cuanto al color: ¿debe quedar elegantemente oculto, casi invisible? ¿O prefiere que brille como un elemento de atracción? La elección es suya.

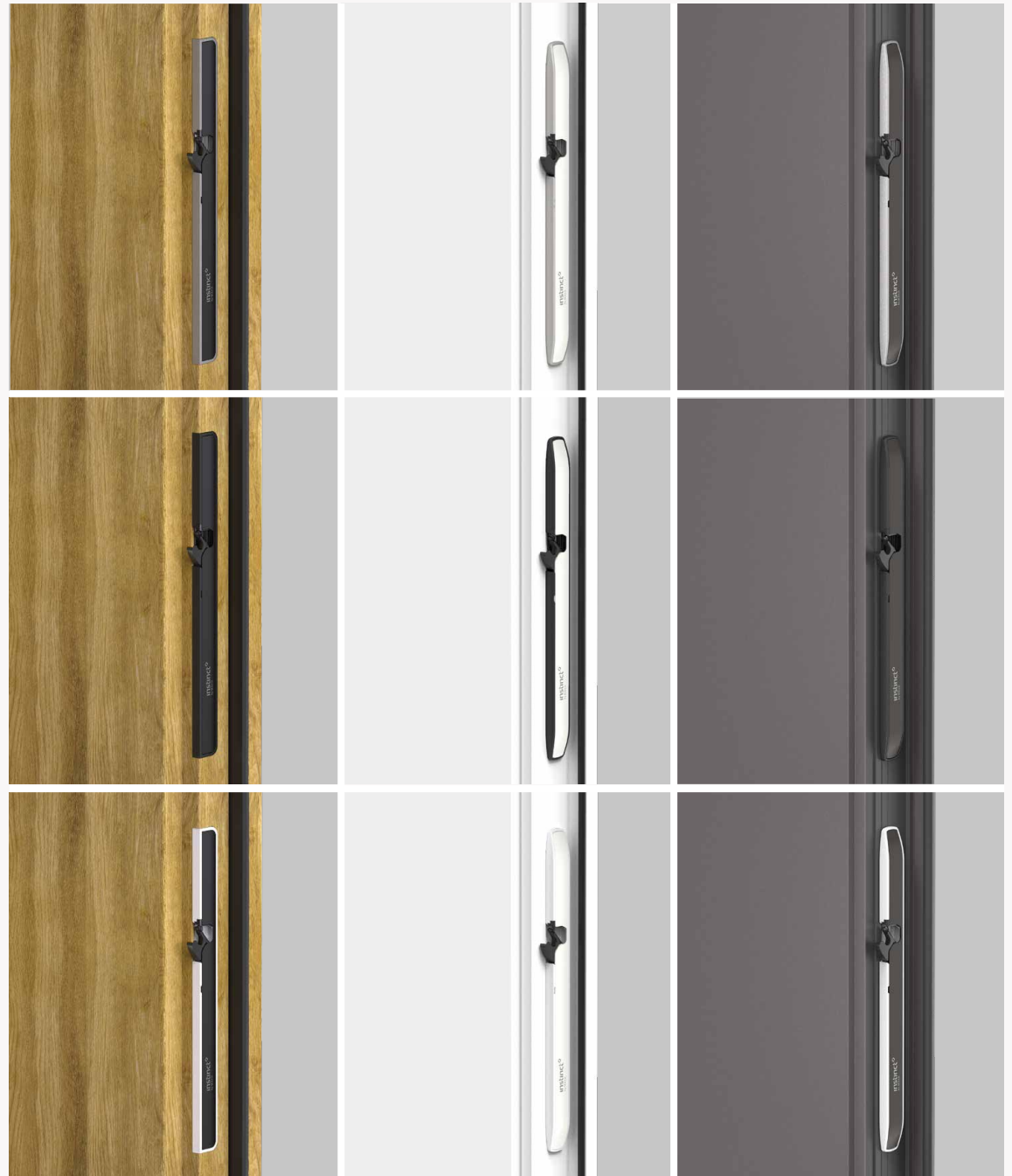

Madera

PVC

Aluminio

ELEMENTO 3
PUERTA

M-TS

La cerradura motorizada más rápida del mercado

Preparados hoy para el mañana

El plusmarquista: la cerradura motorizada M-TS es la cerradura multipunto motorizada más rápida del mercado. Establezca con ella nuevos estándares de puerta y sienta las bases de un moderno funcionamiento: la puerta puede ser controlada con soluciones de acceso como el escáner dactilar, la función día o la aplicación para smartphone. Por supuesto, la M-TS puede seguir abriéndose con un simple giro de la llave.

ELEMENTO 4 PUERTA

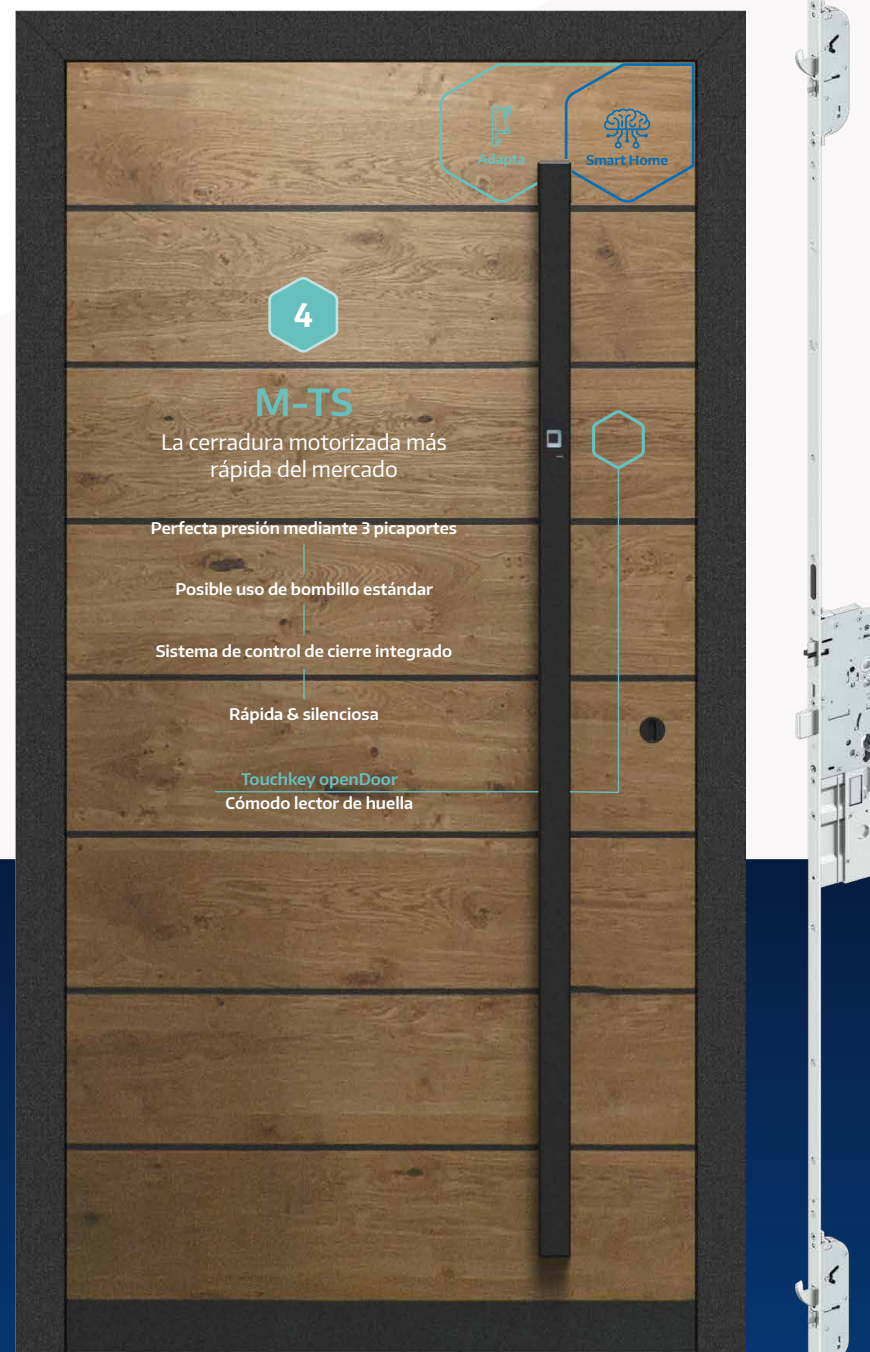

Puerta de Madera-Aluminio



M-TS – No hay nada más único

El innovador bloqueo del motor M-TS es más cómodo, más rápido y más silencioso. ¿Por qué? En primer lugar se utiliza la probada tecnología de 3 picaportes para una gran fuerza de cierre, y sólo después funciona el motor de cierre. La M-TS también puede integrarse cómodamente en sistemas de domótica, así que pronto podrá comprobar si ha cerrado la puerta incluso estando de viaje.

- › Muy rápida – abre en 0,3 segundos
- › Increíblemente silenciosa
- › Combinable con domótica – Incluido control de cierre
- › Con bombillo estándar, sin necesidad de giro libre



openDoor – El Dreamteam con la M-TS

¿Puertas de entrada o de servicio sin llave? Desde el escáner dactilar, pasando por el teclado de códigos, hasta la tarjeta transpondedor: la serie openDoor, que armoniza perfectamente con la M-TS, ofrece una amplia gama de opciones, cómodas y seguras.

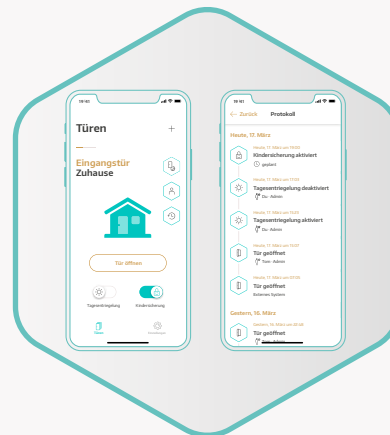

Mobile Lifestyle para la M-TS

¿Abrir la cerradura motorizada a través del smartphone? La aplicación INSTINCT (más información en la página 9) también funciona con la M-TS y hace honor a su nombre: es intuitiva y muy fácil de usar.

¿Conocía nuestro Servicio de Marketing?



Le ofrecemos documentos de marketing: desde prospectos de productos hasta folletos temáticos. Sin olvidar nuestra revista Tecnograma y la plataforma web MACO Partner Portal, que puede utilizar, por ejemplo, para suscribirse a nuestros boletines de noticias.

A-TS con motor

La cerradura autobloqueante

Triple cierre: sin llave

La cerradura autobloqueante A-TS combina un cierre impecable con versátiles opciones de apertura: la tecnología de 3 picaportes genera una alta presión de apriete en toda la altura de la hoja antes de bloquearla. Después, dos ganchos y el paletón se extienden automáticamente, lo que es único en el sector.

Además, la A-TS es la puerta de entrada a un acceso cómodo: con o sin motor; a petición, la cerradura también puede integrarse en el sistema Smart Home. La versión motorizada (que se puede montar a posteriori) garantiza un rápido desbloqueo y, en caso de corte de corriente, la cerradura se puede abrir con la llave.

ELEMENTO 5 PUERTA

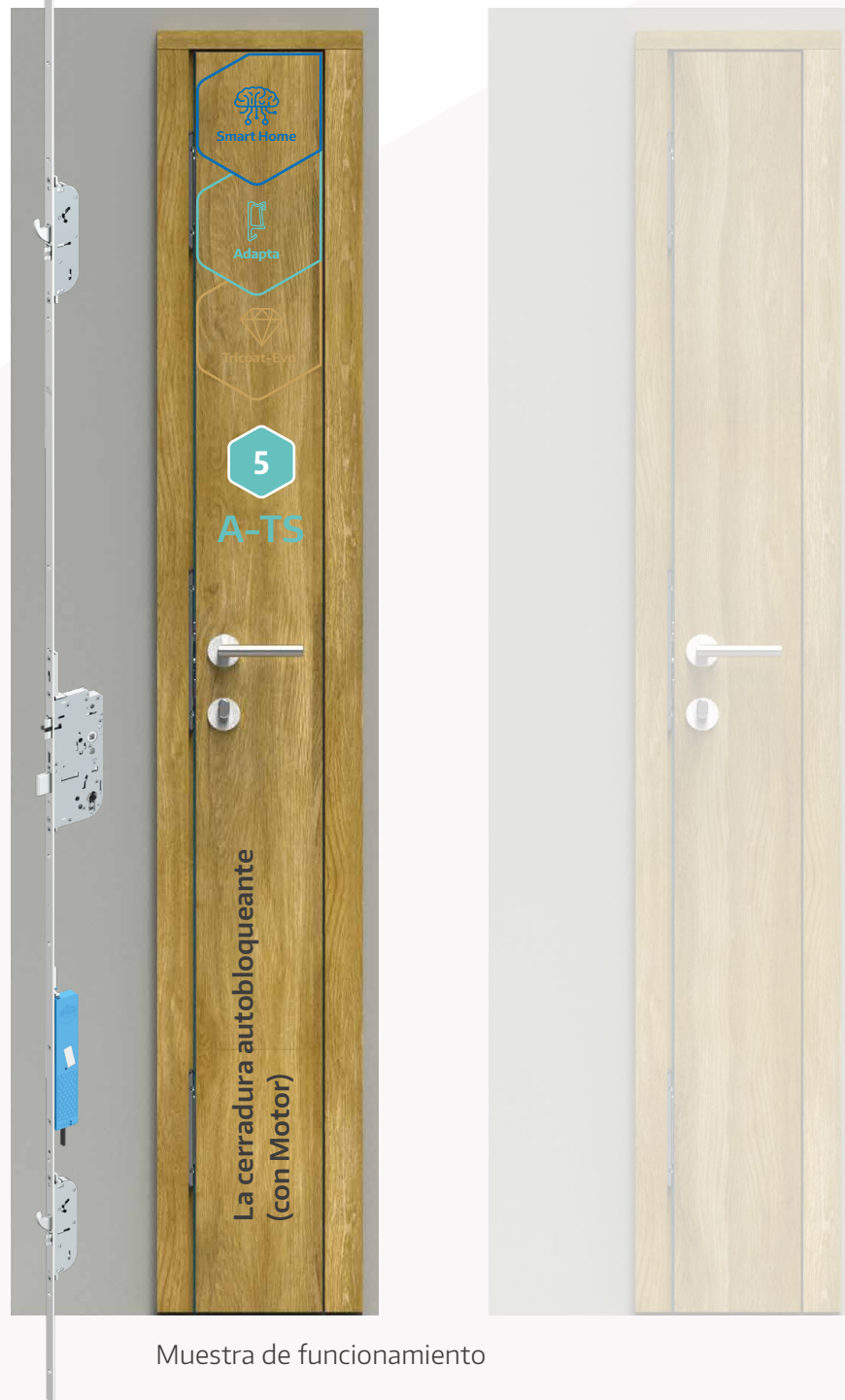

Muestra de funcionamiento

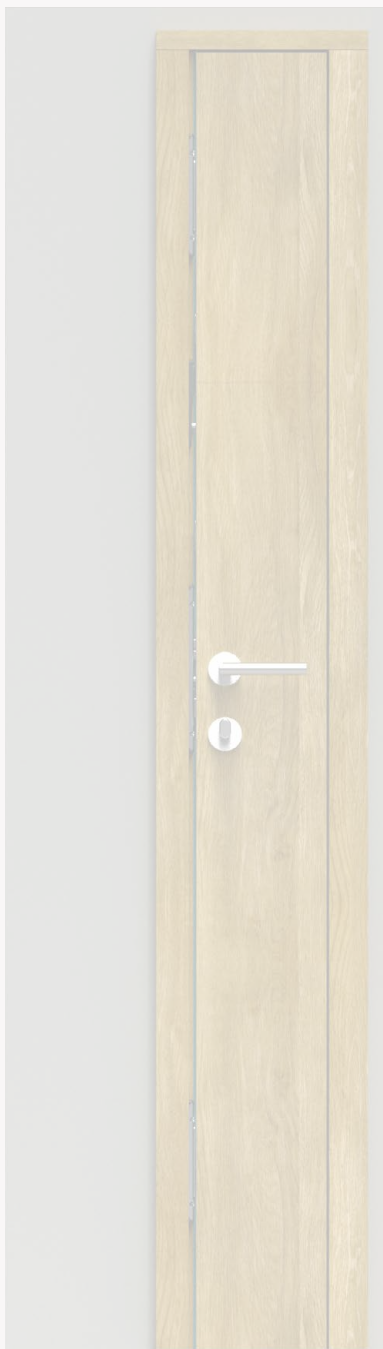

Cómoda apertura

Con lector de huella, teclado o con el Smartphone



Tecnología de 3 picaportes

Controla la presión de apriete independientemente del bloqueo

A-TS – ¡Solo empujar, por favor!

Sólo hay que empujar la hoja y se bloquea automáticamente por partida triple: esto es posible con la cerradura autobloqueante A-TS – sin llave. Así que nadie puede entrar, pero todos pueden salir. Sólo hay que bloquear la manilla para que los niños o las mascotas no se paseen. Basta con girar la llave. Además, la A-TS brilla con las variantes de apertura manual y motorizada, así como con la función día o el guardián de noche como funciones adicionales. ¿Tiene una puerta de 2 hojas? También se puede fabricar con la cerradura autobloqueante.

- › Máxima presión de apriete a través de tres picaportes
- › El paletón se bloquea automáticamente
- › Cómoda apertura con escáner dactilar, teclado o Smartphone
- › Certificado con Clase A de la Asociación de Asegurados (VdS)
- › Control de cierre compatible con VdS mediante el contactor de paletón

Z-TF

La cerradura automática

La nueva actualización del Clásico

La Z-TF es la probada cerradura automática de 3 picaportes que ha sido actualizada con el picaporte secundario con gancho. Tres pestillos multifunción y dos ganchos que se extienden hacia arriba y garantizan la facilidad de movimiento en combinación con una alta seguridad.

Además, la Z-TF garantiza una estanqueidad permanente en toda la altura de la puerta: el calor se queda dentro, el frío y el ruido fuera. Por no hablar de la cómoda función día que se puede accionar cómodamente mediante un deslizador en el frontal.

**ELEMENTO 6
PUERTA**

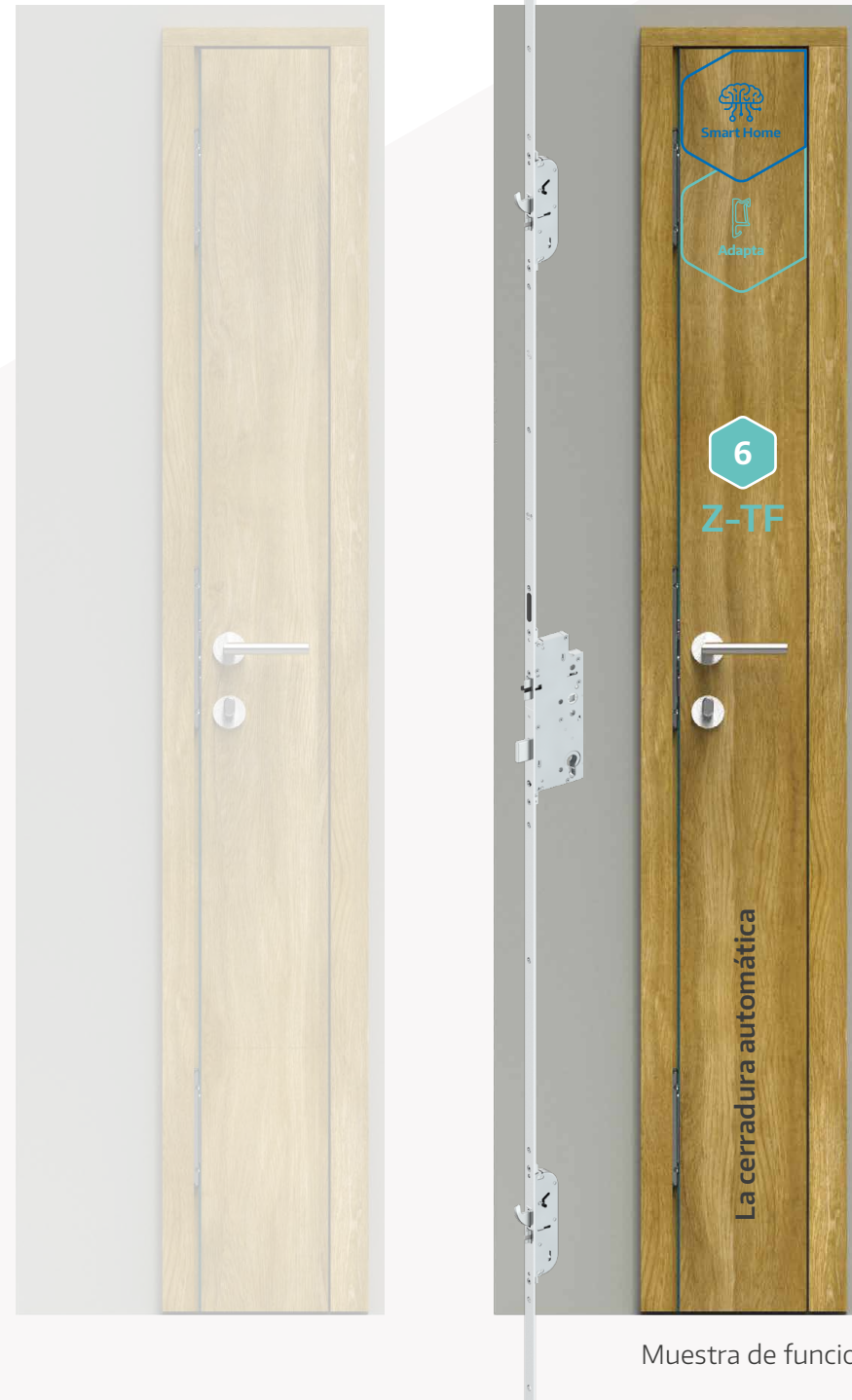

Muestra de funcionamiento

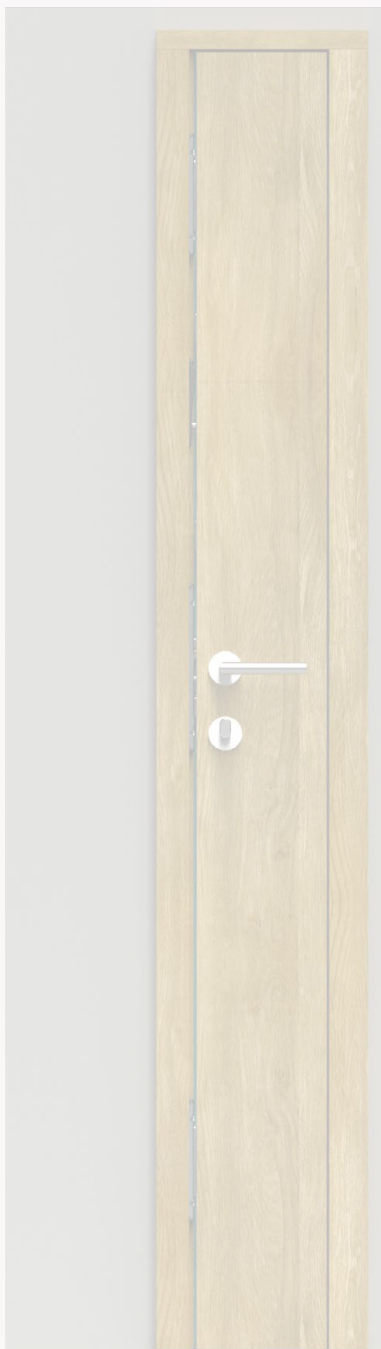

Sencilla función día

Con un único abridor en lugar de las habituales 3 unidades



Contactador de paletón

Para el control de apertura, integrable en sistemas de alarma y sistemas de domótica

Z-TF: solución inteligente y práctica

La Z-TF automática en la versión “picaportegrancho” se basa en el mismo programa de cerraderos que las cerraduras premium accionadas por llave A-TS y M-TS. Esto reduce la complejidad y facilita el trabajo diario. Otra ventaja de la cerradura: la función día que puede instalarse a posteriori como elemento adicional. También se ha mejorado la compatibilidad con los abridores eléctricos: ya sólo se necesita una unidad a pesar de la tecnología de 3 picaportes.

Z-TS

La cerradura de comando llave

La cerradura multipunto más suave del mercado

No podría ser más suave: la Z-TS funciona como un reloj suizo. Mientras mejor funcionen el engranaje y el picaporte, más segura será la cerradura: tiene unas capacidades antirrobo excepcionales gracias a la caja principal combinada con hasta cuatro cajas adicionales provistas de gancho. Seguridad garantizada: la cerradura de comando llave ha sido incluida en el registro de fabricantes de la policía alemana para productos antirrobo, ¡como la primera cerradura de puerta!

ELEMENTO 7
PUERTA



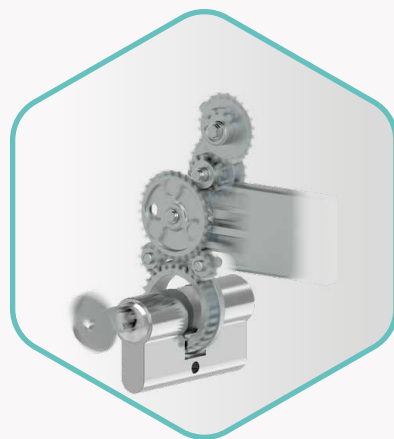
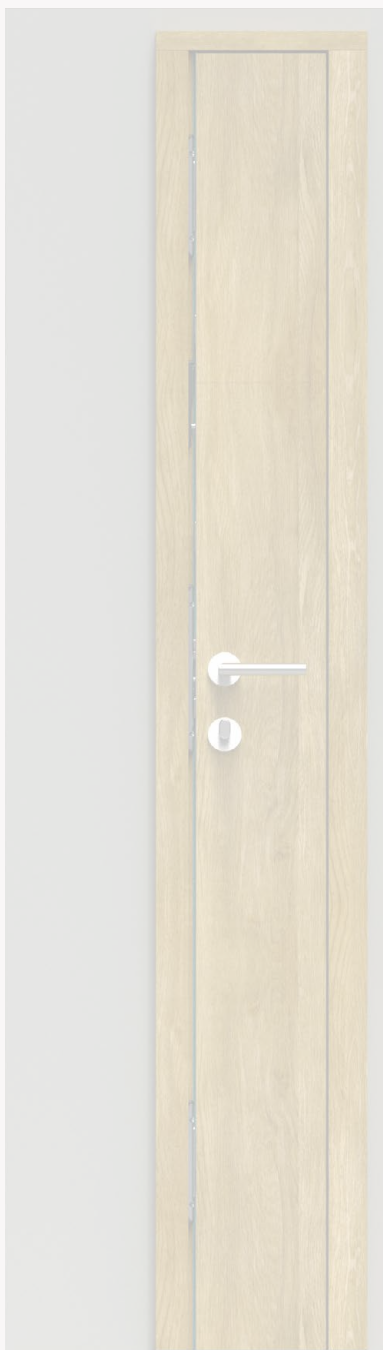

Un mecanismo muy suave
pero increíblemente resistente



mTronic – El todopoderoso
El sensor de radio mTronic vigila los elementos: ¿Están abiertos, cerrados o (en ventanas) en oscilo?

Z-TS – Flexible de principio a fin

¿Qué más puede hacer la Z-TS, al igual que las cerraduras M-TS, A-TS y G-TS? No sólo es segura, sino también flexible: los ganchos, los pernos y los bulones de seguridad están disponibles en varias combinaciones; la cerradura accionada por cilindro forma parte del sistema modular Protect. Aproveche el concepto de mecano que le permite fabricar fácilmente cualquier altura de puerta (hasta 3.100 mm). Así que reaccione rápidamente a los deseos de los clientes sin tener un gigantesco almacén.

Además, nuestro programa con cerraderos sueltos y continuos en diferentes tipos de cierre le facilita la producción. Como las dimensiones de fresado y los patrones de atornillado y taladrado están estandarizados podrá disfrutar de una sencilla programación de su centro de mecanizado.

A-TS

La cerradura autobloqueante

Se bloquea por sí sola

Aquí presentamos la cerradura inteligente autobloqueante A-TS – en la versión mecánica- automática: se cierra sola, simplemente tirando de la puerta. Sin llave.

En las páginas 14 y 15 de este Libro de Ruta presentamos también la versión motorizada de la A-TS: El motor (montable a posteriori) garantiza una apertura cómoda.

ELEMENTO 8
PUERTA





Paletón de bloqueo

Se dispara automáticamente y se bloquea sin necesidad de llave



Función día

Montar un abridor y activar la leva en el frontal

A-TS – la solución comfortable

¿Cómo se desbloquea la A-TS desde el exterior? Esto se logra cómodamente con un solo giro de la llave. La puerta puede abrirse desde el interior en cualquier momento utilizando la manilla. El bloqueo adicional mediante la llave sólo es necesario, por ejemplo, para bloquear la manilla y evitar que los niños abran la puerta desde el interior.



Muestra de funcionamiento

InfinityView

La revolucionaria corredera elevadora

Mueva su límite

El sistema modular InfinityView redefine los límites: le ofrece un diseño minimalista sin precedentes, aún más luz en la habitación, así como una vista al horizonte, sin límites. El perfil de la hoja – madera en el interior, aluminio en el exterior – sólo tiene 50 mm de ancho: El núcleo de fibra de vidrio reforzada (GFK) garantiza la estabilidad.

La InfinityView, adecuada para casas pasivas, también puede ser motorizada y, si se solicita, fabricada de acuerdo con la clase de resistencia (RC) 2. Más ventajas: la hoja cerrada desaparece en el marco en el lado de la cerradura. Además, InfinityView es 100 % libre de barreras.

ELEMENTO 9 CORREDERA

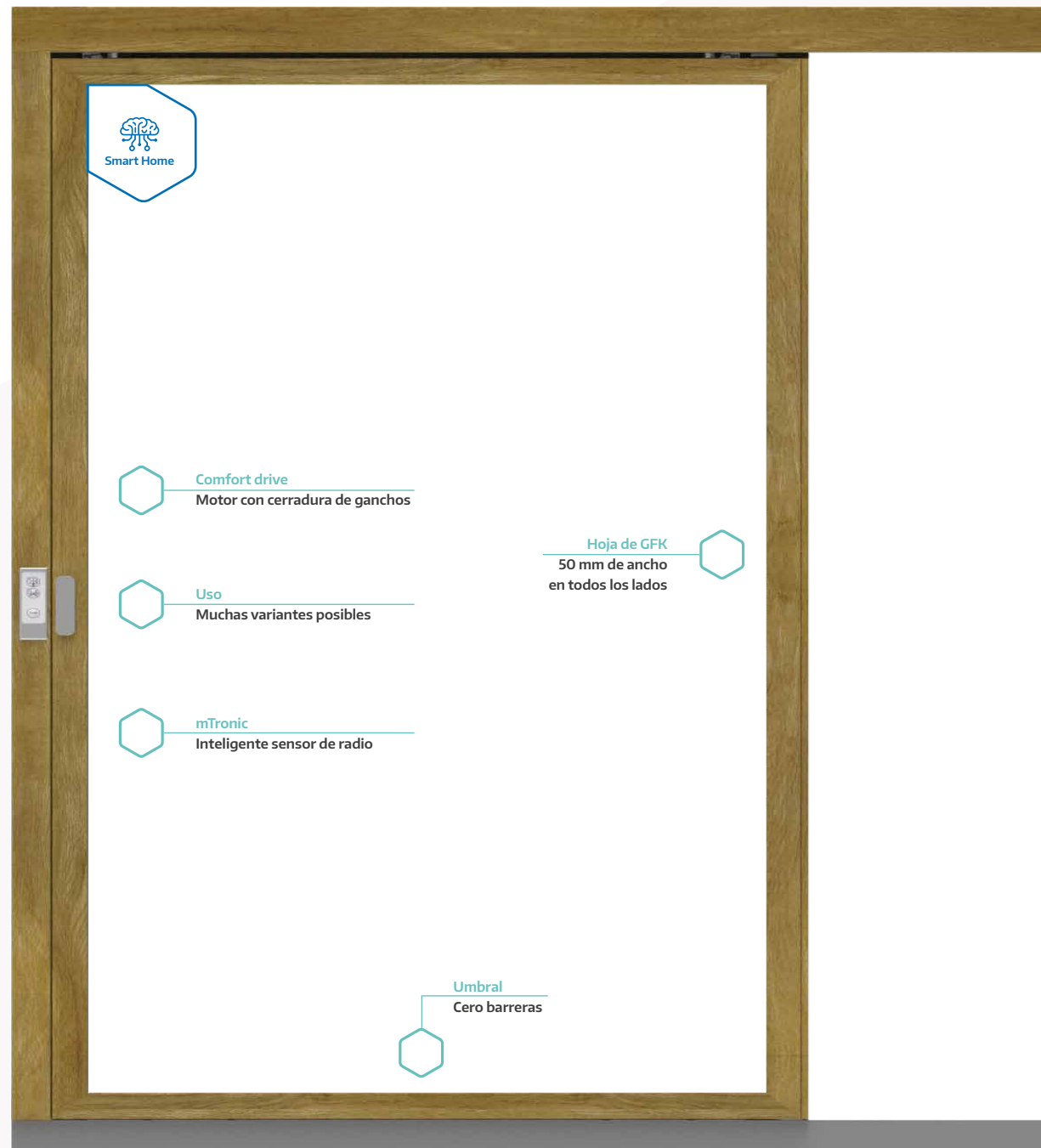

Corredera elevadora Esquema A motorizada (interior madera, exterior aluminio)

Comfort drive
Motor deslizante



9

InfinityView

Revolucionaria corredera elevadora

Perfil de hoja estrecho (50 mm)



Comfort drive – Abrir con un botón

El motor Comfort drive garantiza la apertura y el cierre con sólo pulsar un botón.

Opciones de funcionamiento: 3 botones, 1 botón, interruptor de llave o App para smartphone

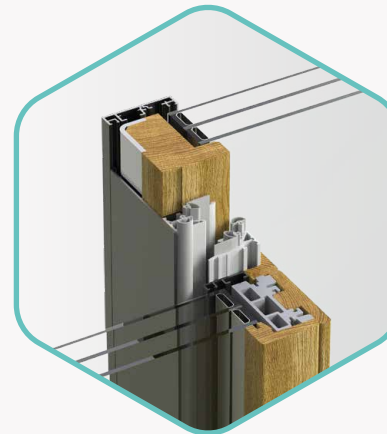

El nudo central – Pura elegancia

¿El ancho visto? Sólo 60 mm. La estabilidad y la estanqueidad están garantizadas no sólo por el marco de la hoja de GFK, sino también por el ángulo continuo de acero.



Umbral – ¡Libre de barreras!

El umbral del suelo garantiza la accesibilidad absoluta: ¿la altura del umbral? Cero milímetros, lo que lo hace mejor incluso que lo obligado por norma.

Umbrales con sistema Zero

Acceso libre de barreras

Accesibilidad sin peros

¿Un umbral a ras de suelo para puertas y balconeras?
¿Liso al 100%? Esto es posible gracias al innovador sistema de umbral Zero de MACO – para madera y madera-aluminio: el umbral de barrera Zero Transit, el cierre de gancho Multi Zero y los cortavientos permiten un “viaje libre” – desde un carro de niños hasta una silla de ruedas.

El cortavientos también mantiene el viento y el agua fuera con la junta de silicona. ¿Y el gancho doble Multi Zero? Ofrece la clase de resistencia (RC) 2 y permite la codiciada función de oscilobatiente.

ELEMENTO 10

VENTANA



Balconera de madera-aluminio



Multi Zero – El doble gancho bien pensado

El cierre de ganchos Multi Zero es el compañero del sistema umbral sin barreras: su función ha sido pensada hasta el último detalle.



Cortavientos – El agua se queda fuera

Sin barreras y con una gran resistencia a la lluvia: este es el cortavientos para el sistema de umbral Zero. El sistema de cierre patentado es adecuado para puertas y balconeras de 1 o 2 hojas.



mTronic – Todopoderoso

El sensor de radio conectable en red mTronic supervisa ventanas, puertas y elementos deslizantes. Ofrece un control de estado 24/7 (abierto, cerrado y, en el caso de ventanas, también oscilo), así como la detección inteligente de intrusiones.



El umbral Transit Zero se puede encontrar en el elemento 18 (ver página 40).

No se puede ser más liso: el sistema sin barreras

Move

El herraje de corredera fácil de montar

Move – Sencillamente sorprendente

Taladrar, colocar, tirafondear: el herraje Move se puede montar en un abrir y cerrar de ojos con herramientas habituales. Además, su enorme capacidad de tolerancia y la interacción con el herraje de oscilobatientes Multi-Matic son impresionantes. ¿Otros puntos a favor? La libre elección de la posición de la manilla y la posibilidad de construir formatos especiales como claraboyas.

Move también permite la fabricación de elementos deslizantes a bajo coste que son ideales para la producción en serie. Sus clientes también se benefician de una puerta deslizante con muy buena estanqueidad y deslizamiento en paralelo. El bajo esfuerzo y el sencillo funcionamiento hacen de Move una solución para toda la familia.

ELEMENTO 11 CORREDERA

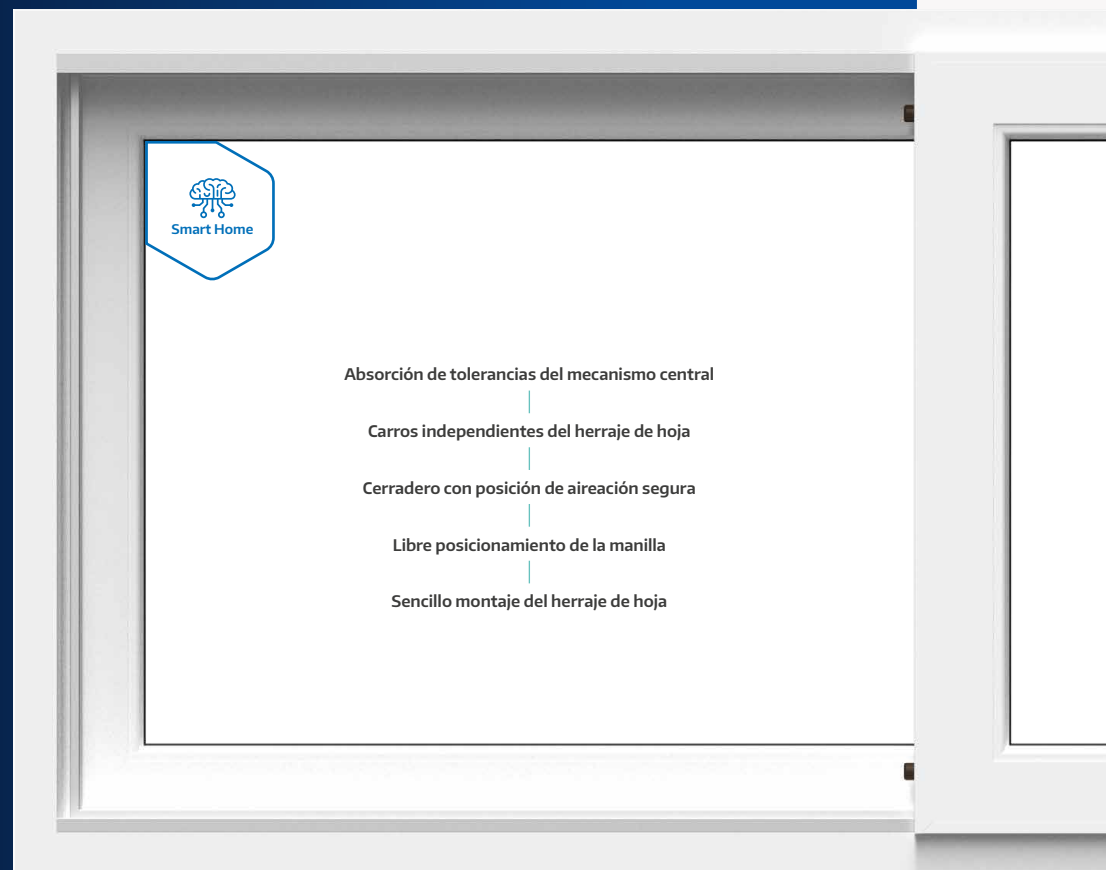

Claraboya de PVC



Cerradero – Ventilar con seguridad

El cerradero clipable Move-
posibilita una microventilación
segura.



11

Move

El herraje de corredera suave de montar



Herraje de hoja – Ofrece libertad de diseño

Fabrique formatos especiales gracias al flexible diseño del herraje de hoja. Ideal cuando el espacio en la pared es limitado.

Ventana

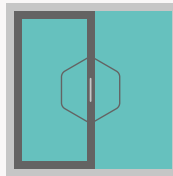

Balconera

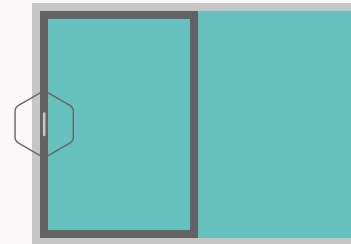

Claraboya



Ventana antepecho



Manilla – Disfrute de la pura libertad

La manilla puede posicionarse en cualquiera de los cuatro lados. Una falsa maniobra es imposible.



Carros – Sin sacudidas

El carro de suave movimiento es independiente del herraje de hoja.



Mecanismo central – Extraordinaria tolerancia

El mecanismo central sobresale por su enorme tolerancia (+/- 5 mm).

Primat FL 190

Apertura manual de claraboya

Aire fresco para los edificios públicos

Bienestar a través de la luz natural del día. Ventilación sin peligro allí donde se reúne mucha gente porque la ventana se sitúa en lo alto. Las claraboyas son la elección correcta no sólo para escuelas, hoteles y hospitales.

Con el abridor Primat FL 190 (190 mm de apertura; con un compás simple, doble o triple), la ventana de claraboya se puede controlar cómodamente de forma manual: El sistema inteligente – para ventanas rectangulares, de trapecio o de arco – abre, cierra y asegura las ventanas de madera, aluminio y PVC. El movimiento opcional del herraje de hoja garantiza una mayor estanqueidad y resistencia al robo.

ELEMENTO 12

VENTANA (AUTOMATIZACIÓN)

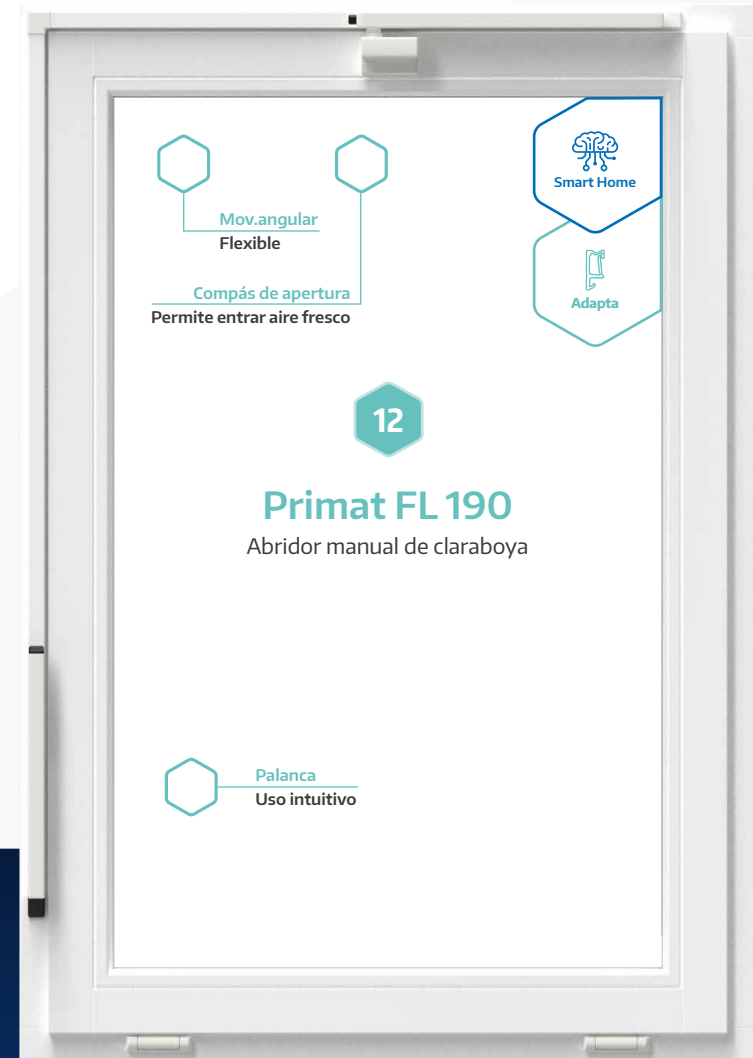

Ventana abatible de madera



Compás de apertura – El corazón

Los compases de apertura son fáciles de instalar. Son ideales para el montaje a posteriori, así como para muchos tipos de ventana.



Movimiento angular – Flexible hasta la médula

El movimiento angular flexible puede utilizarse de muchas maneras.



Palanca – Para un cómodo uso

Para una apertura y cierre intuitivos. Disponible en diferentes versiones – también como manivela.



¿Conocía nuestro Servicio Digital?

Con nosotros, está en buenas manos cuando se trata de datos. Le ofrecemos interfaces automatizadas, programas de configuración inteligentes, un catálogo en línea y mucho más.

Primat-S kompakt S 195 (24 V)

Apertura motorizada de claraboya

Motorizadamente compacto y silencioso

El abridor Primat-S kompakt S 195 (24 V) es el "hermano pequeño" del Primat-E kompakt E 195 (230 V): ambas versiones motorizadas son súper silenciosas al abrirse y cerrarse y armonizan con muchos perfiles, incluso los estrechos. Están disponibles en versiones de compás simple o doble y pueden utilizarse con ventanas rectangulares o de trapecio.

Además, las inteligentes soluciones automáticas ofrecen diferentes velocidades y deleitan con un fácil montaje a posteriori. El movimiento opcional del herraje de hoja también garantiza una mayor estanqueidad y resistencia al robo. Los abridores de claraboya se adaptan a todos los materiales e impresionan, entre otras cosas, por su uso inteligente, por ejemplo, a través de la app HAUTAU.

ELEMENTO 13

VENTANA (AUTOMATIZACIÓN)

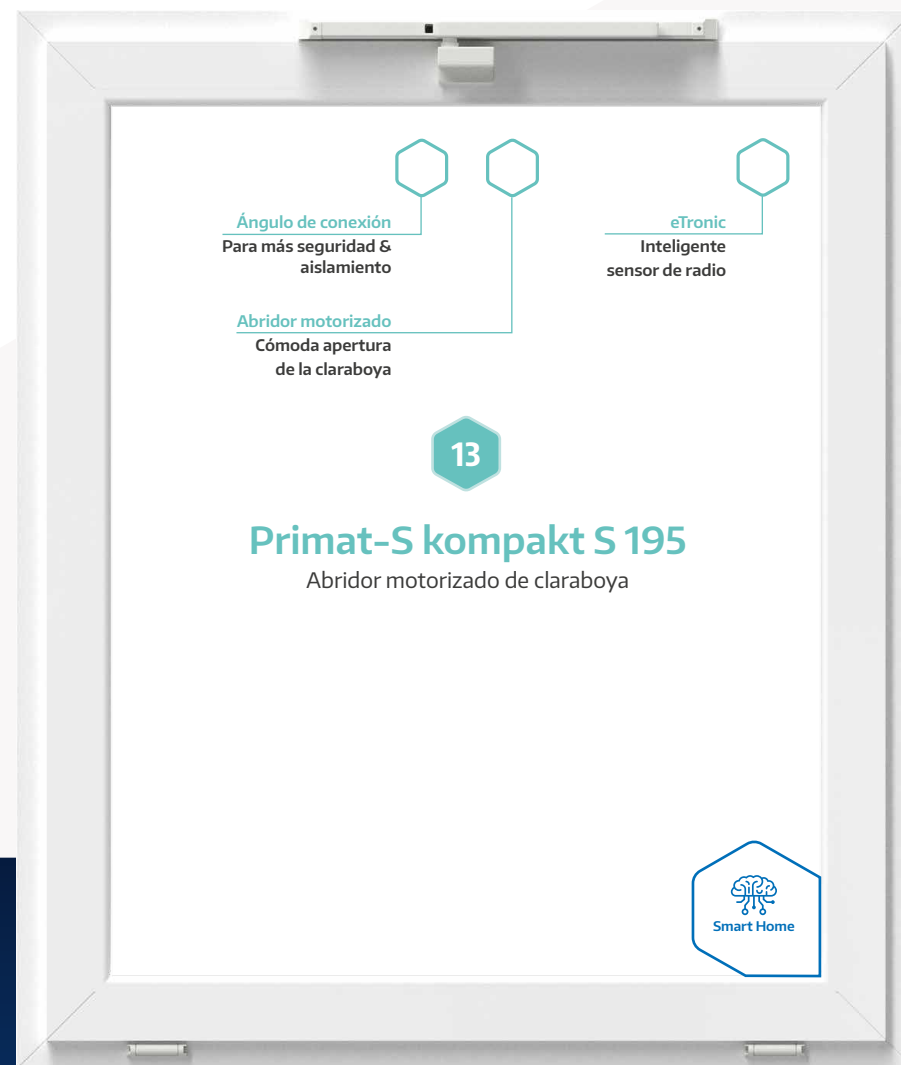

Ventana abatible de PVC



Motor de claraboya – Hola, aire fresco

El motor de la claraboya de 24 voltios permite una ventilación natural: entra el aire fresco, sale el humo.

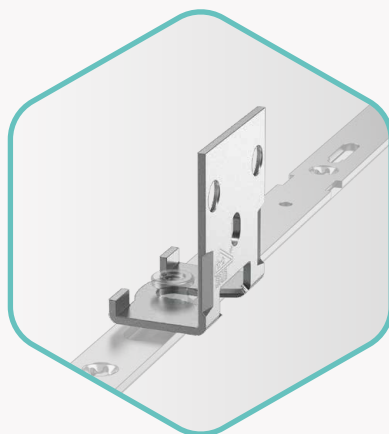

Ángulo de conexión – Un plus en seguridad

La conexión al herraje de hoja proporciona más protección antirrobo y estanqueidad. Funciona a través del ángulo de acoplamiento opcional.



eTronic – ¿Abierto o bloqueado?

El inteligente sensor de radio eTronic detecta si una ventana está abierta o cerrada. Despliega toda su potencia en combinación con un sistema de domótica.



¿Conocía nuestro Servicio de Producto?

¿Necesita ayuda para la instalación? ¿O que le fabriquemos a medida, por ejemplo, el umbral de la elevadora? Entonces póngase en contacto con nosotros: el Servicio de producto le ayudará.

Herraje OB motorizado

Uso electromecánico de la ventana

Cómoda libertad sin barreras

El herraje motorizado crea confort en la vivienda gracias al uso electromecánico de la ventana. La inteligente solución del sistema combina el oscilo automatizado (apertura y cierre) con el uso manual. Con esta solución inteligente, por ejemplo, las ventanas de difícil acceso pueden hacerse oscilar cómodamente mediante un botón, para alcanzar una verdadera accesibilidad.

Otra gran ventaja: el herraje motorizado se instala de forma invisible en la parte inferior de la hoja, en el canal de herraje. Esto significa que la ventana permanece visualmente intacta. Integrado en un sistema doméstico inteligente, el accesorio inteligente también controla la ventilación y podría cerrarse reaccionando a la lluvia.

ELEMENTO 14

VENTANA (AUTOMATIZACIÓN)



Ventana oscilobatiente de madera-aluminio

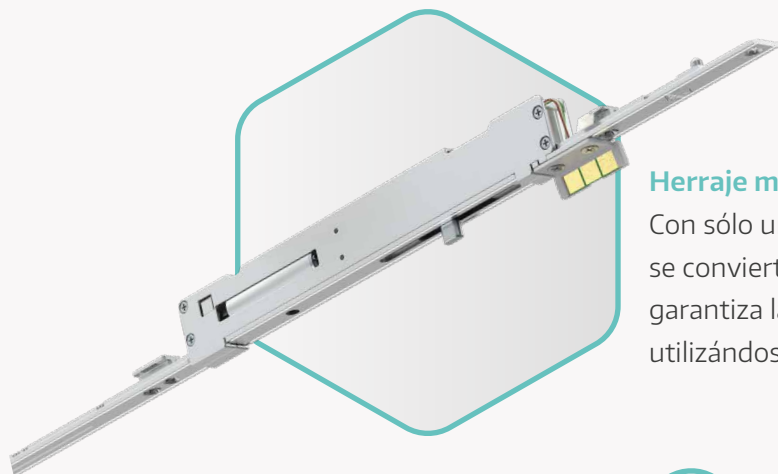

Herraje motorizado – El ingenioso uso de la ventana

Con sólo unos pocos componentes, una ventana clásica Multi-Matic se convierte en una ventana electromecánica. El herraje motorizado garantiza la facilidad de uso, aunque la ventana puede seguir utilizándose de la forma habitual (manualmente).

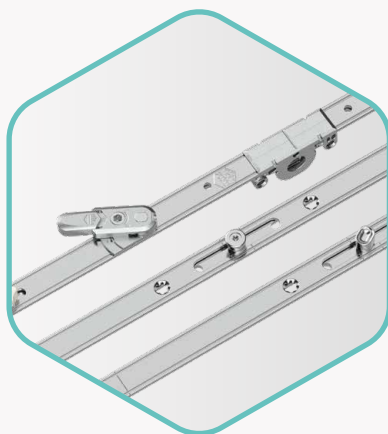

Multi-Matic – El todoterreno

Multi-Matic es la versátil línea de herraje para ventana de MACO: desde la simple ventana oscilobatiente hasta la ventana de alta seguridad y la ventana de apertura lógica, pasando por las balconeras libres de barreras.



eTronic – El talento oculto

eTronic es el sensor de radio inteligente porque detecta los estados esenciales de la ventana. ¿Está abierta o cerrada? Transmite esta información al sistema de domótica. Una solución económica y funcional.

Multi Power clipable

La bisagra oculta para la ventana de aluminio

Belleza a lo largo de la línea

¿Estéticas ventanas de aluminio? Entonces, las piezas de soporte (soporte bisagra y soporte compás) Multi Power son la elección correcta ya que ninguna pieza del herraje es visible cuando la ventana está cerrada. Si además opta por la versión clipable para aluminio, podrá realizar la instalación en un abrir y cerrar de ojos porque el mecanizado de los perfiles es innecesario. Y todo esto sin sacrificar el funcionamiento y la seguridad. Hermoso, ¿no?

ELEMENTO 15
VENTANA



Ventana de 2 hojas de aluminio

Multi Power – Poderoso en secreto

Con las bisagras ocultas Multi Power – aptas para madera, PVC y aluminio – puede fabricar una verdadera ventana de diseño: desde ventanas de seguridad hasta balconeras. Además, la solución de herraje puede soportar grandes pesos; incluso las ventanas de 3 hojas son un juego de niños con Multi Power. ¿Y los marcos súper estrechos? Puede lograrlo con las bisagras ocultas.



Multi Power
clipable para
aluminio

Las ventanas con Multi-Power son ...



Estéticas



Fáciles de limpiar



Fuertes



Libres de mantenimiento



Enrasadas

Piezas de marco de vitrorresina Prototipo

El nuevo camino

¿Y si un material sostenible de alta tecnología procedente de la construcción de aviones y turbinas eólicas revolucionara la ventana de PVC? Esta es la cuestión que abordamos con nuestras piezas de marco de fibra de vidrio reforzada (GFK): brillan por sus numerosas y convincentes ventajas, desde la sostenibilidad hasta el práctico manejo.

ELEMENTO 16
VENTANA



Ventana de PVC con bisagras ocultas (Multi Power)

Piezas de marco de GFK – El sorprendente peso pluma

Las piezas de marco fabricadas con fibra de vidrio reforzada tienen el potencial de revolucionar el mundo del herraje: el bajo consumo de energía garantiza una producción más eficiente y le permite vender una ventana con una menor huella de carbono. El bajo peso también aporta ventajas en la manipulación, el almacenamiento y el transporte. Las robustas piezas del marco también combinan elegantemente con las ventanas blancas de PVC e impresionan por su durabilidad. El menor coeficiente de fricción también hace que el movimiento en la manilla sea suave como la seda.

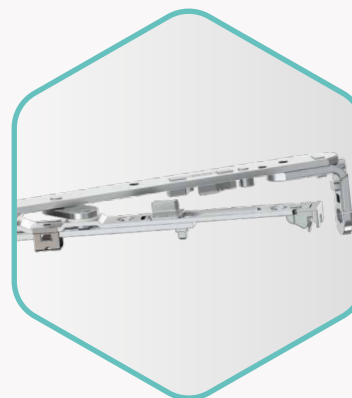

Compás de aireación – Para tener aire fresco

Microventilar con el compás: la menor pérdida de calor y la ausencia de corrientes de aire en comparación con el oscilo clásico garantizan un mejor clima interior. ¿Y si hay una tormenta repentina? Se queda fuera.



eTronic – El talento oculto

¿Abierto o cerrado? El sensor de radio inteligente eTronic detecta los estados esenciales de la ventana.

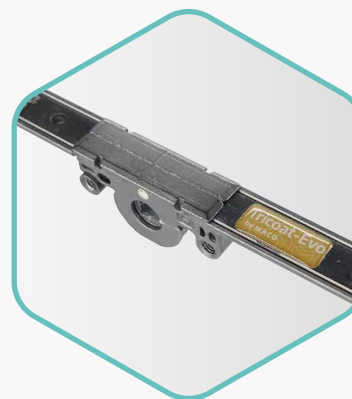

Tricoat-Evo – El acabado Premium

Herraje con Tricoat-Evo. Esta solución Premium es una superficie revolucionaria y única en el mundo para las más altas exigencias. Más información en las páginas 44 y 45.

Tornado

Herraje de pivotante

Vibrantes beneficios

¿Quiere un poco más? La ventana pivotante ofrece un mayor intercambio de aire que la ventana oscilobatiente. Cuando están abiertas, penetran menos en la habitación, lo que proporciona más espacio. Incluso cuando se trata de ventanales (hasta 5 m²), las ventanas pivotantes de fácil limpieza son una buena opción.

¿Y el mantenimiento? Apenas es necesario, porque la pivotante siempre se abisagra en equilibrio y la caída es, por tanto, imposible. Por no hablar de la seguridad: es más difícil entrar a robar porque hay que tirar de la hoja pivotante desde fuera para entrar a robar.

ELEMENTO 17
VENTANA

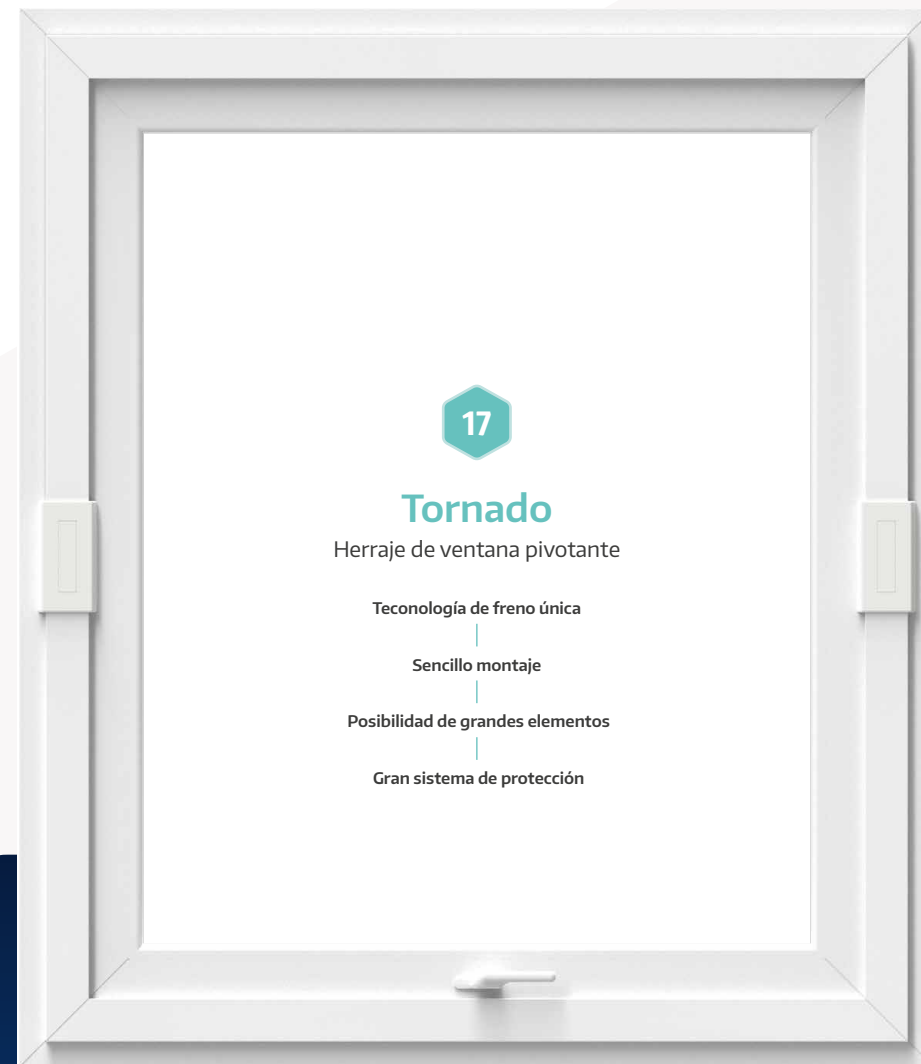

Ventana pivotante de PVC

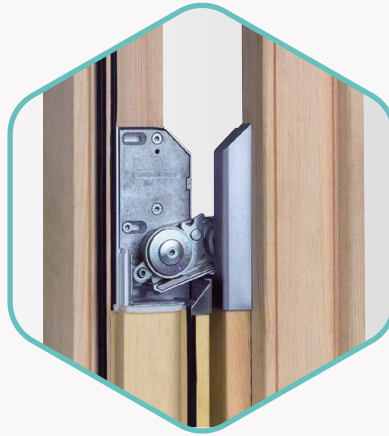

Esto puede hacer Tornado

- › Sistema de herraje bien diseñado
- › Tecnología de freno única
- › Sencillo montaje
 - › Estanco y apto para el ahorro energético
 - › Protege contra las aperturas no autorizadas

Tornado – Unas bisagras pivotantes sorprendentes

Óptima estanqueidad y tecnología de freno única: las bisagras de pivotante Tornado pueden hacerlo. El herraje de ventana sostiene hojas de hasta 200 kg de peso y asegura su cómodo funcionamiento. Sofisticados sistemas de protección protegen contra la apertura y el cierre no autorizados, ya sea por curiosidad infantil o por intención delictiva.

Tornado está pensado hasta el último detalle, lo que no sólo le complace a usted, sino también a sus clientes. Conozca las creativas posibilidades arquitectónicas de una ventana pivotante.

¿Conocía nuestro Servicio de Normativa?



Nuestro servicio de normativa le ofrece pruebas, asesoramiento y licencias para todos los aspectos de la temática de resistencia al robo y certificación CE. Así que con nosotros usted también está en buenas manos en cuanto a las normas.

Transit Umbrales

El complemento para la puerta

¿Un umbral que complemente perfectamente su puerta? El umbral Transit combina un alto rendimiento de aislamiento con comodidad y un diseño atractivo. Y de paso elimina los problemas que surgen en los edificios energéticamente eficientes: condensación y moho. Transit está disponible en dos versiones: Transit Extensible y Transit Personal.

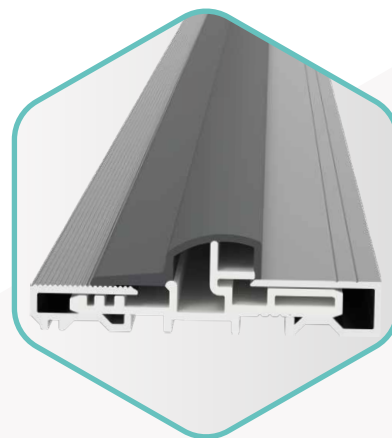

Umbral Transit
Extensible

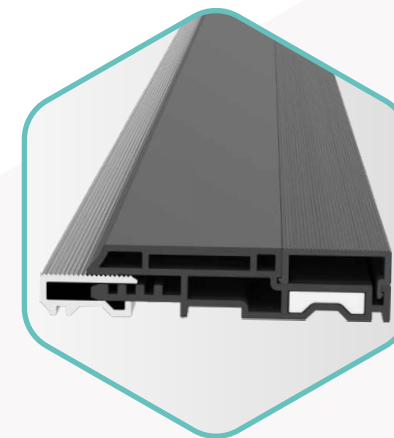

Umbral libre de barreras
Transit

Transit Extensible – Práctico y hermoso

Adapte el umbral Transit Extensible a cualquier sistema de madera o madera-aluminio ya que cumple con los más altos requisitos técnicos. Y gracias a su gran flexibilidad, satisface sus deseos de personalización, diseño y calidad.

Beneficios

- › Alta estanqueidad – también frente al viento y la lluvia
- › Sencillo montaje
- › Resistencia antiefracción hasta Clase Resistencia (RC) 3
- › Buen aislamiento térmico
- › Estético
- › Sin ranuras donde se pueda acumular la suciedad
- › ... y más

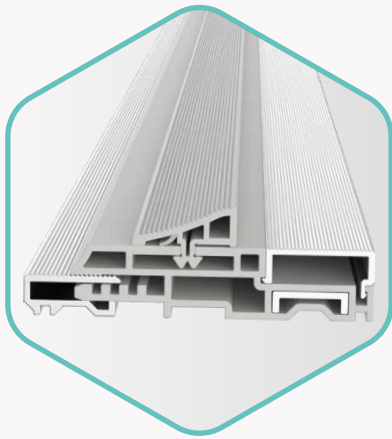

Umbral Transit Personal
para junta en hoja

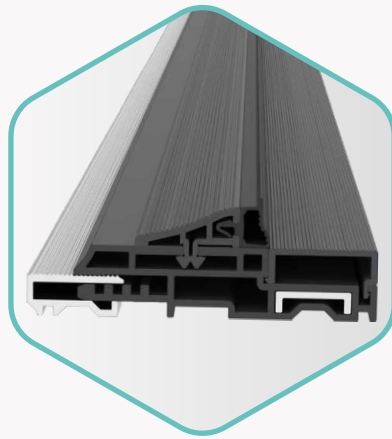

Umbral Transit Personal
para junta en marco

Transit Personal – El umbral “hecho a medida”

¿Un umbral a medida? Sí, si se llama Transit Personal. Es el único umbral que se adapta a la geometría de su perfil y a las condiciones estructurales: para puertas y balconeras de madera o madera-aluminio, independientemente de que tenga la junta de goma en la hoja o en el marco. Además del propio umbral, también personalizamos para usted las piezas de adaptación al marco. Y todo ello sin una gran inversión por su parte.

Beneficios

- › Solución a medida
- › Alta estanqueidad – también frente al viento y la lluvia
- › Compatible con el herraje de diseño Multi Power
- › Sencillo montaje
- › Resistencia antiefracción hasta Clase Resistencia (RC) 2
- › Buen aislamiento térmico
- › Estético
- › Sin ranuras donde se pueda acumular la suciedad
- › ... y más



Otra versión:
Umbral Transit Personal con
bisagras ocultas Multi Power

Adapta Cortavientos

Se mantiene firme – A largo plazo

¿Busca un socio fiable a largo plazo? Los cortavientos de alta calidad de la serie Adapta cierran el espacio entre el suelo y la puerta. El sistema de subida y bajada energéticamente eficiente detiene los puentes térmicos, el ruido y los olores.

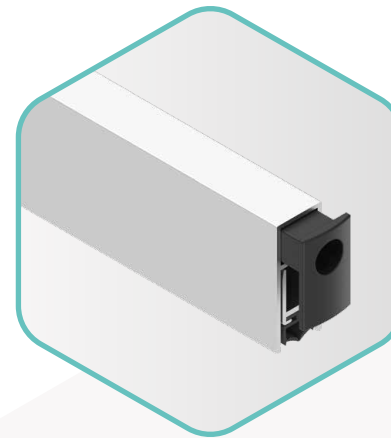

Cortavientos autorregulante

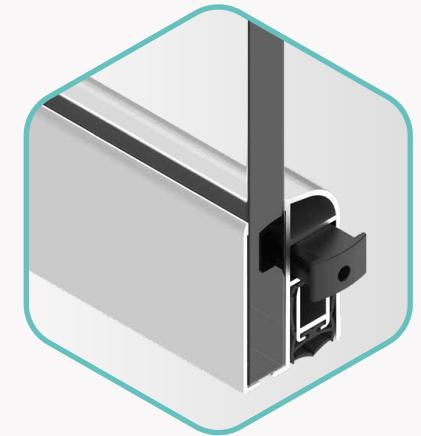

Cortavientos para vidrio

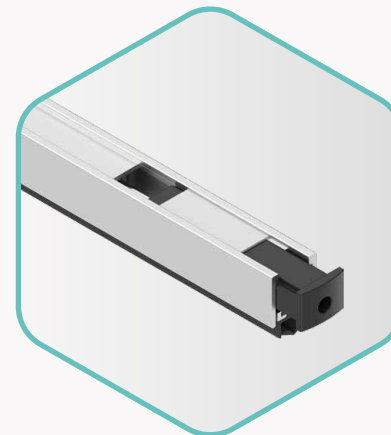

Cortavientos mini

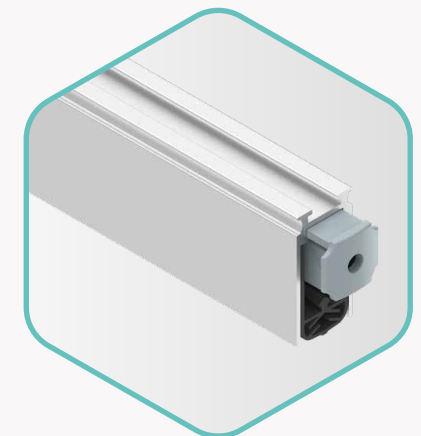

Cortavientos para
aislamiento acústico 54 dB



Cortavientos Adapta – Protección en toda la línea

Los cortavientos sellan el molesto hueco entre la hoja de la puerta y el suelo. Así protegen del aire, el viento y el ruido y evitan que entre el polvo o los insectos cuando la puerta está cerrada. ¡Un verdadero aumento en confort! Ofrecemos cuatro modelos diferentes con distintas propiedades, para todas las aplicaciones:

- › **Variante mini** – puede montarse en el canal de herraje gracias a su pequeña sección transversal.
- › **Variante autorregulante** – óptima estanqueidad gracias a la compensación de nivel autorregulada; se puede insertar en el canal de herraje.
- › **Variante para vidrio** – posibilidad de cambiar el lado de liberación, independientemente del espesor del vidrio.
- › **Variante para aislamiento acústico 54 dB** – protege contra el sonido hasta 54 decibelios (certificado).

Pregúntenos también por nuestras juntas de goma Adapta. Estaremos encantados de informarle desde el uso previsto hasta el material.

Silverlook-Evo & Tricoat-Evo

Innovadores acabados superficiales

Una superficie con poder de autorregeneración

Una superficie que se cura por sí sola. Este es el efecto – único – de MACO Evo: las nanocápsulas actúan como depósito de lubricantes y sustancias inhibidoras de la corrosión. Si la superficie se daña, las sustancias contenidas en las cápsulas se liberan y llenan los arañazos. Incluso antes de que el óxido pueda desarrollarse.

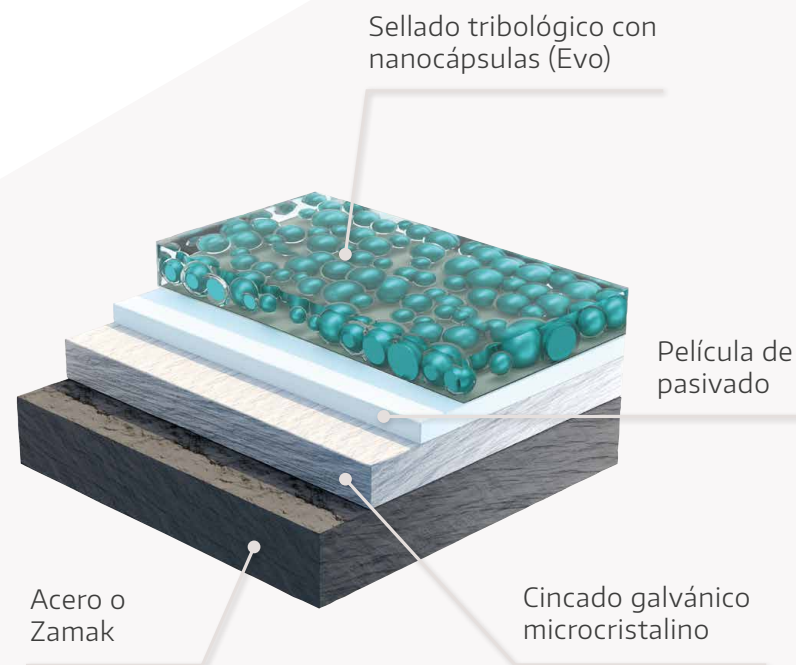

Silverlook-Evo – Insuperable en la batalla diaria

Silverlook-Evo es un proceso galvánico para altas exigencias, efecto MACO Evo incluido. Silverlook-Evo también impresiona con su resistencia a la corrosión, buenas propiedades de deslizamiento y durabilidad. El innovador revestimiento tiene el mismo aspecto que la anterior superficie Silverlook.

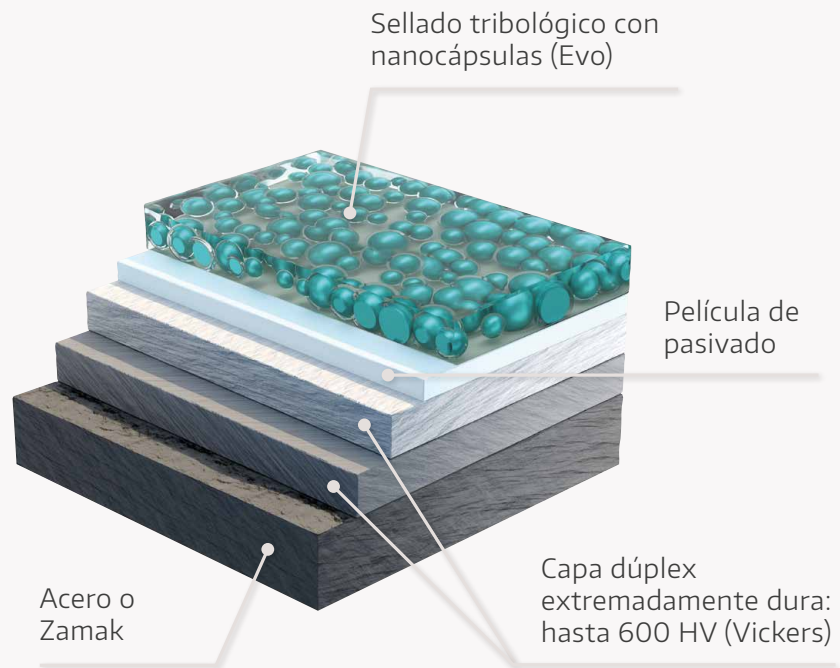

Tricoat-Evo – Superficie Premium para ambientes extremos

Tricoat-Evo es un revolucionario proceso de galvanoplastia de excelente calidad para entornos exigentes y los más altos requisitos: la superficie premium impresiona con el efecto MACO Evo, una extraordinaria resistencia a la corrosión, facilidad de movimiento e increíble robustez. También brilla por su aspecto de acero inoxidable de alta calidad.

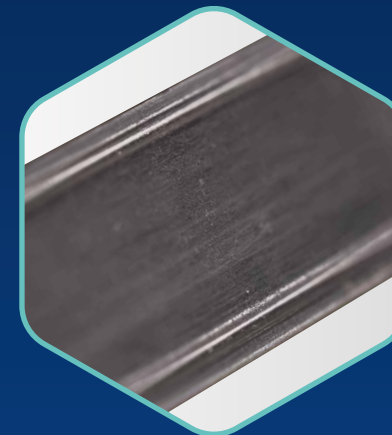

Tricoat-Evo

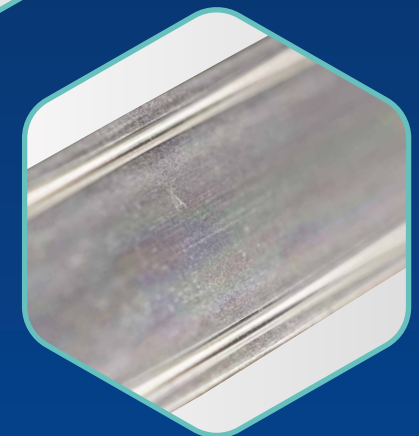

Silverlook-Evo

mTronic & eTronic

Sensores inalámbricos

Inteligente en la casa inteligente

Vivir en una casa inteligente ya no es una película futurista. La domótica actual hace posible que los elementos de construcción piensen por sí mismos ya a día de hoy: los sensores inalámbricos mTronic y eTronic integran con gran facilidad sus ventanas, puertas y correderas en el sistema de hogar inteligente. ¿Cuáles son las ventajas para el residente? Mayor seguridad, control, comodidad y eficiencia energética; en resumen, una inversión que merece la pena.

Encontrará los sensores de radio mTronic y eTronic instalados en muchos elementos de la exposición.

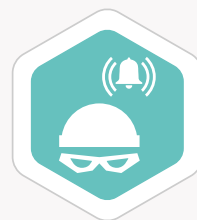

mTronic – Todopoderoso

El sensor mTronic, basado en un sistema de radiofrecuencia y con capacidad de conexión en red, funciona junto con ventanas, puertas y correderas. Ofrece supervisión de estado (abierto, cerrado/bloqueado y con ventanas también oscilo), así como detección inteligente de robos. Y puede hacer aún más cuando se integra en el sistema de domótica.

¿Ladrones?

Detección de ataque a la ventana: mTronic reconoce por la posición del bulón de cierre si ha sido movido deliberadamente o si la hoja ha sido forzada. Esto es único.



eTronic – Centrado en lo importante

El sensor de radio inteligente eTronic detecta los estados esenciales de la ventana: ¿La ventana está abierta o cerrada? Transmite esta información al sistema de domótica, una solución económica y funcional. eTronic es apto para el montaje a posteriori y puede utilizarse de muchas maneras.

Muchos años de seguridad

El innovador control de cierre del eTronic y la larga duración de su batería garantizan un sueño tranquilo durante muchos años.

Vigilando toda la casa

La seguridad y el confort en el hogar deben ser especialmente completos, pero ¿los costes deben mantenerse bajos? Entonces le recomendamos combinar ambos sensores. Instale mTronic en los accesos más propensos al ataque, especialmente en el caso de ventanas y puertas en la planta baja. ¿Y el eTronic más económico? Como complemento, por ejemplo, en el piso superior o en ventanas de ventilación más pequeñas.



● Posibles posiciones de montaje de **mTronic**

● Posición de montaje de **eTronic**



Servicios

Todo de un único proveedor

Pensando en el sistema

¿Busca un proveedor de sistemas? Beneficiarse de nuestros productos, que están perfectamente coordinados entre sí, desde el herraje hasta el umbral y las juntas de goma. Este concepto de sistema se completa con nuestra amplia gama de servicios: le ofrecemos soluciones innovadoras que facilitan su trabajo diario, tanto digital como analógico. Porque no sólo queremos ser su proveedor, sino su socio. Póngase en contacto con nosotros, estaremos encantados de informarle detalladamente sobre todas las posibilidades.

Nuestros servicios complementan nuestros productos y sistemas.



Servicio de Normativa – A su disposición

Resistencia antiefracción y certificación CE: ofrecemos servicios de pruebas, asesoramiento y concesión de licencias basadas en nuestras pruebas de sistemas (“Cascading”). También en la cartera de servicios de ensayo para probar la unión de nuestros accesorios con su sistema de perfiles. Nuestros muchos años de experiencia le benefician.



Servicio Digital – Datos técnicos en buenas manos

Servicio de datos digitales – de principio a fin. Beneficiarse, por ejemplo, del software inteligente para la configuración del herraje y de nuestro catálogo en línea. Sin olvidar nuestra plataforma de pedidos, y mucho más. El futuro es digital, ¡ya estamos trabajando en él hoy!



Servicio de Producto – Cómodo trabajo diario

Cuando se trata de apoyo a la instalación y el montaje, tiene a mano un amplio apoyo con nuestro Servicio de producto. Utilice nuestra gama de plantillas, herramientas y máquinas y sorpréndase al recibir umbrales de correderas elevadoras cortados a las dimensiones que desee y listos para instalar.



Servicio de Marketing – Informado en todo momento

También le apoyamos en términos de marketing: le ofrecemos documentos, desde prospectos de productos hasta folletos temáticos. Infórmese de las últimas novedades en nuestra revista Tecnograma y utilice nuestra plataforma online MACO Partner Portal, por ejemplo, para suscribirse a nuestros boletines de noticias.

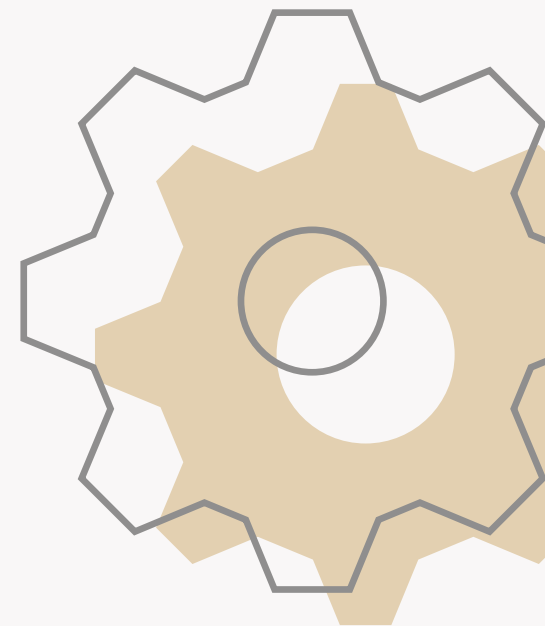

„Creating Tomorrow“

La sostenibilidad según MACO

Como empresa familiar, la sostenibilidad siempre ha sido una preocupación para nosotros. Entendemos esto de forma integral: económica, ecológica y socialmente. ¡Creating Tomorrow!

Nuestros valores – Nuestras promesas



Cambio climático – Nuestro compromiso ecológico

La huella ecológica de la construcción es enorme. Como proveedores de este sector, reconocimos muy pronto que nuestras acciones y productos pueden contribuir a la protección medioambiental. Nos dedicamos intensamente a la descarbonización, la economía circular y la salud de los materiales.

Nuestros puntos destacados

10 %

de ahorro CO₂ gracias al embalaje reutilizable

19 %

menos de residuos por artículo fabricado

6,5 %

menos de embalaje por tonelada

Crecimiento sostenible – Nuestra estabilidad económica

Somos conscientes de que las empresas que responden de forma sostenible al cambio tienen una gran ventaja competitiva. Por eso nos replanteamos constantemente nuestras estructuras, tratamos de identificar los riesgos en una fase temprana y aprovechamos las oportunidades.

Nuestros puntos destacados

- › El proyecto de transformación se extiende a toda la empresa
- › Concienciamos a nuestros trabajadores sobre la ciberdelincuencia
- › Los retos derivados de la pandemia de la Covid-19 se gestionaron exitosamente

Preparar a las personas – Nuestro compromiso social

Ofrecemos a nuestros empleados oportunidades de desarrollo e invertimos en formación y perfeccionamiento. Además, nos centramos en la diversidad y en las medidas de protección de la seguridad y la salud en el trabajo.

Nuestros puntos destacados

32 %

de aprendices
femeninos

casi el 50 %

de los nuevos aprendices
son mujeres

46 %

menos accidentes

Más información sobre nuestras iniciativas en nuestro informe sobre el futuro:



www.maco.eu



¿Aún desea saber más?

Póngase en contacto con nosotros.

Estamos a su disposición.

**Nuestros productos y servicios.
Su ventaja competitiva.**

Siempre en directo en ...

#macoinnovationtour

