

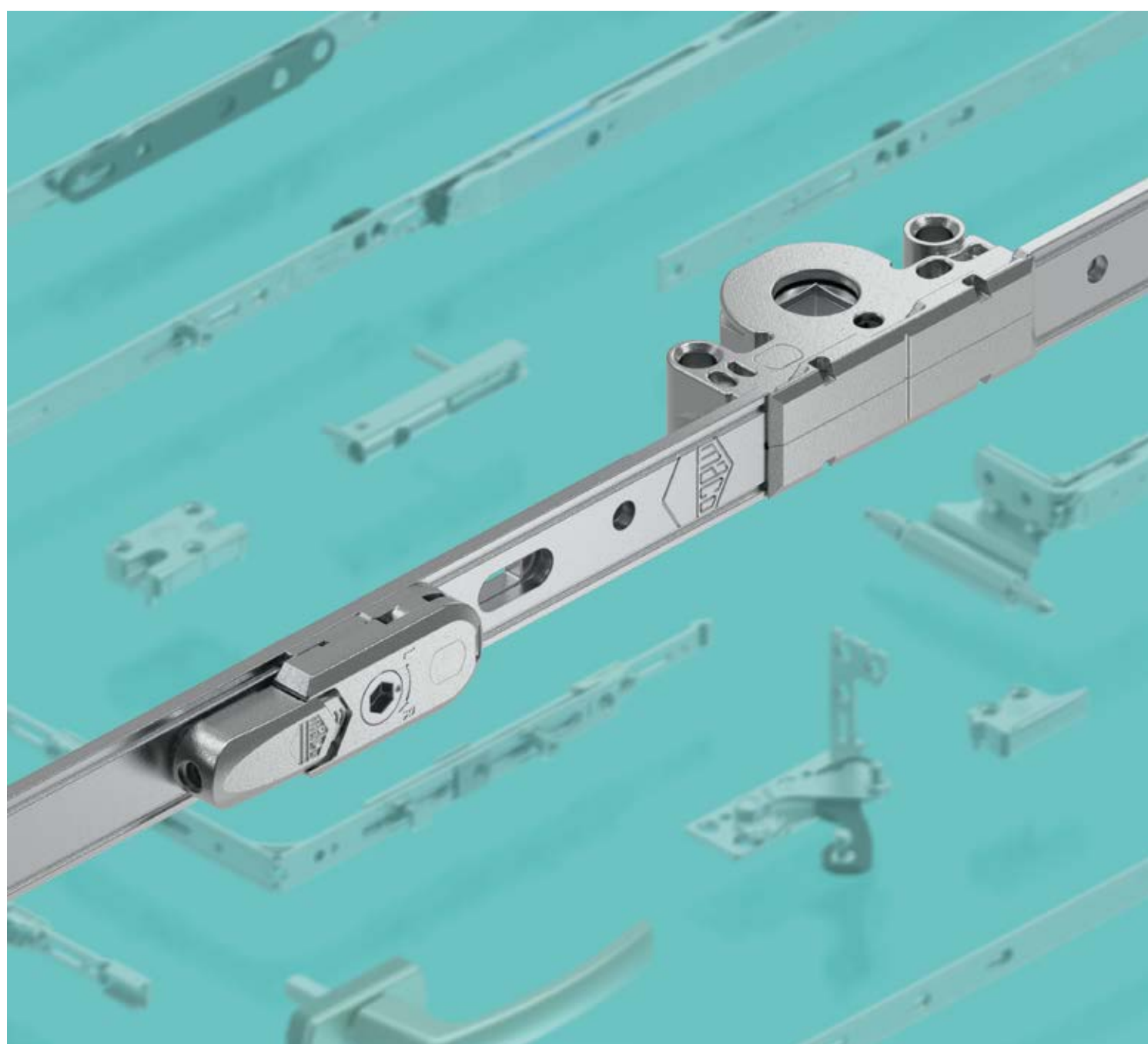

VALORIZZIAMO
IL SERRAMENTO

Dalla A alla Z

MACO MULTI-MATIC
MECCANISMI PER FINESTRE



LEGNO

PVC

ALLUMINIO

Indice

La finestra migliore?	6
Versione Premium	8
Il top di gamma	
Design	10
Sicurezza	12
Integrazione digitale e comfort	14
Superficie Tricoat-Evo	16
Versione Standard	18
In medio stat virtus	
I più venduti	20
Gli accessori	22
Le diverse forme	24
Superficie Silverlook-Evo	26
Versione Classica	28
Il classico non tramonta mai	
Le principali caratteristiche	30



Il tuo successo **Il nostro servizio**

I nostri prodotti sono supportati da una gamma completa di servizi: puoi scegliere tra varie opzioni abbinabili fra loro, dai servizi digitali al confezionamento. In qualità di serramentista, puoi contare su un'ampia gamma di dime che ti semplificano il lavoro.

Se hai domande, contattaci.

Il tuo vantaggio **La nostra sostenibilità**

Ti sta a cuore la sostenibilità? Allora puoi contare su di noi che viviamo la sostenibilità a livello ecologico, sociale ed economico. Il marchio austriaco "Circular Globe", ad esempio, certifica i nostri sforzi nell'ambito dell'economia circolare secondo criteri rigorosi dell'economia circolare.



Dalla A alla Z

MULTI- MATIC

DAL TOP DI GAMMA
ALLA VERSIONE CLASSICA

Multi-Matic è la linea dei meccanismi MACO per finestre, che va dalla soluzione Premium a quella Classica. Che si tratti di apertura a battente, a ribalta, ad anta-ribalta o anche ribalta-anta, il "multi-talento" di questa gamma offre la soluzione giusta per ogni finestra: portafinestra in legno senza barriere architettoniche? Finestra motorizzata, con ante pesanti, di design o standard? Tutto è possibile! Per non parlare delle numerose opzioni aggiuntive della gamma che rendono la finestra comoda e sicura.





Sai che...

I meccanismi Multi-Matic si possono utilizzare anche in alcuni sistemi scorrevoli? Per esempio nel sistema HAUTAU Move!

Immagine: © Daniel Vieser, www.dv-a.de



La finestra migliore? Eccola!

Questo prospetto presenta il sistema di meccanismi per finestre Multi-Matic, con cui è possibile produrre non "una" finestra, ma "la" finestra! Perché oggi un serramento di qualità deve soddisfare numerosi compiti: dalla sicurezza al comfort all'efficienza energetica. Multi-Matic è il compagno fidato per tutti questi requisiti.



Le finestre di qualità...



... sono sicure

Multi-Matic offre sicurezza a tutti i livelli: i meccanismi anti-effrazione, come il nottolino a fungo i.S. di MACO, rendono la vita difficile ai ladri. I meccanismi per l'apertura a ribalta-anta e le opzioni aggiuntive – Safety-Pin e blocco di apertura – proteggono la finestra durante il funzionamento. E i danni agli imbotti? I limitatori di rotazione e di apertura li impediscono!



... risparmiano energia

Le finestre ben isolate sono durano decenni, a patto che siano perfettamente regolate ed è qui che entra in gioco Multi-Matic, come la cerniera a scomparsa Multi Power. I componenti si armonizzano con ogni esigenza.



... sono confortevoli

Aprire e chiudere comodamente le finestre? Con MACO è facilissimo: grazie alla motorizzazione, ai componenti comfort e ai componenti comfort aggiuntivi. Le superfici a basso attrito e di alta qualità garantiscono un utilizzo facile e duraturo.



... illuminano gli ambienti

Le finestre di grandi dimensioni offrono luminosità e una sensazione di apertura e di accoglienza. I componenti Multi Mammut sono specifici per serramenti grandi e pesanti.



... proteggono dal rumore

In contesti urbani particolarmente rumorosi è fondamentale avere finestre ben isolate acusticamente e che possano tenere lontano anche odori e agenti inquinanti.



... sono smart

Con cosa si completa Multi-Matic? Con i sensori Tronic, via cavo o via radio! Controllano lo stato della finestra, garantendo così sicurezza e risparmio energetico. Soluzioni smart per finestre di qualità!

Versione Premium

Il top di gamma

Hai esigenze elevate? Multi-Matic, con i suoi componenti di alta qualità, è LA soluzione per progetti edilizi esclusivi. Lascia che le tue finestre brillino: con componenti di ferramenta all'avanguardia, sensori innovativi, molti prodotti aggiuntivi e la nostra superficie premium Tricoat-Evo. Approfitta di un montaggio senza compromessi, in cui confluisce tutta la nostra esperienza.



MANIGLIA CON CILINDRO



SENSORE TRONIC



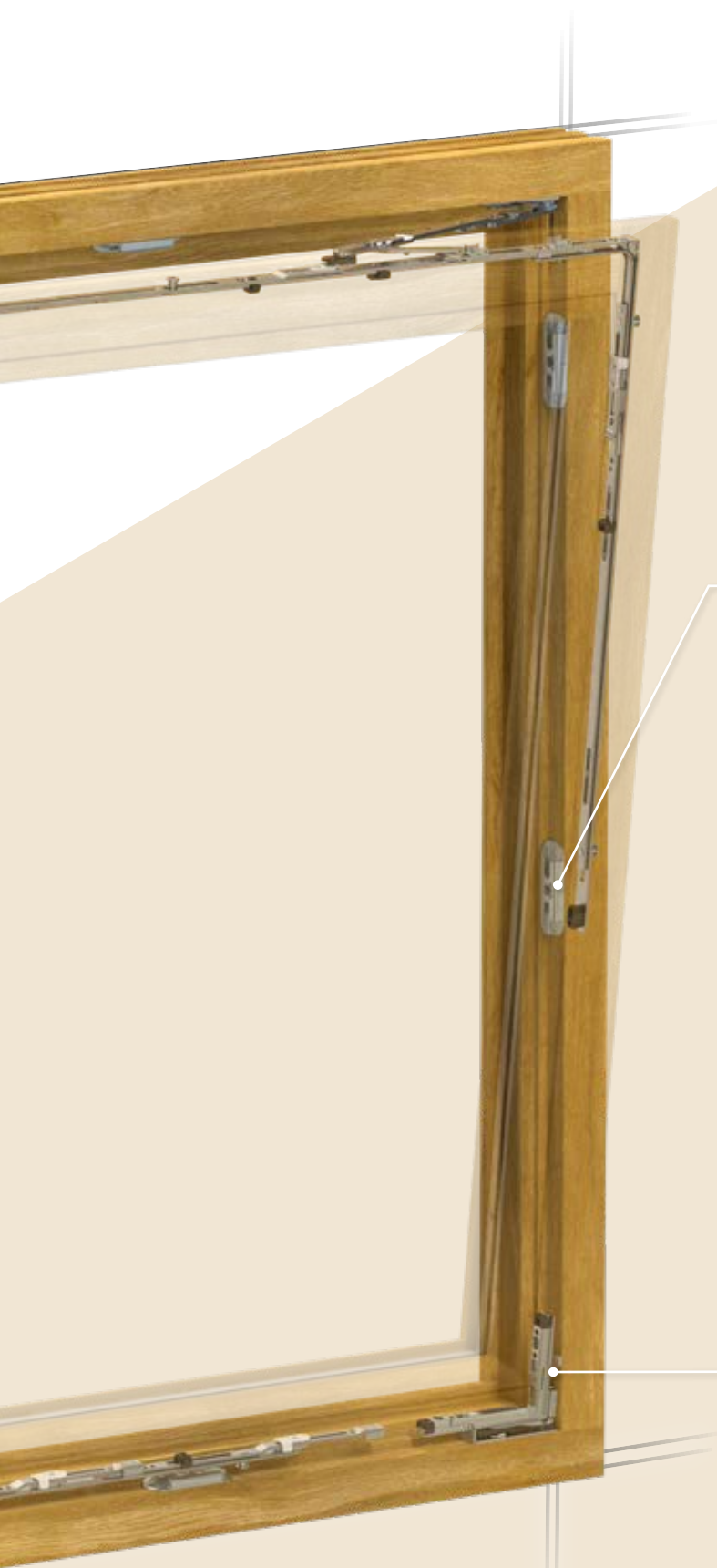

SCONTRO DI SICUREZZA



CERNIERA A SCOMPARSA MULTI POWER



Estetica e portata

La finestra al top della sua forma



CERNIERA A SCOMPARSA MULTI POWER

Multi Power è la nostra soluzione di design: il lato cerniera a scomparsa garantisce un'estetica eccezionale della finestra. Nessuna parte della ferramenta è visibile quando la finestra è chiusa. I telai super sottili e a filo conferiscono un'estetica contemporanea alla finestra senza comprometterne funzionalità e sicurezza.

ASTA DI SOSTEGNO – PER PORTEFINESTRE PESANTI

Una portafinestra che lascia entrare molta luce? Con Multi-Matic puoi costruire grandi portefinestre fino a 180 kg – con lato cerniera a scomparsa: l'asta di sostegno trasferisce il peso dell'anta sul telaio. Grazie alla dima di foratura, l'installazione è un gioco da ragazzi, anche nel caso si volesse aggiungere il dispositivo a finestre già esistenti.

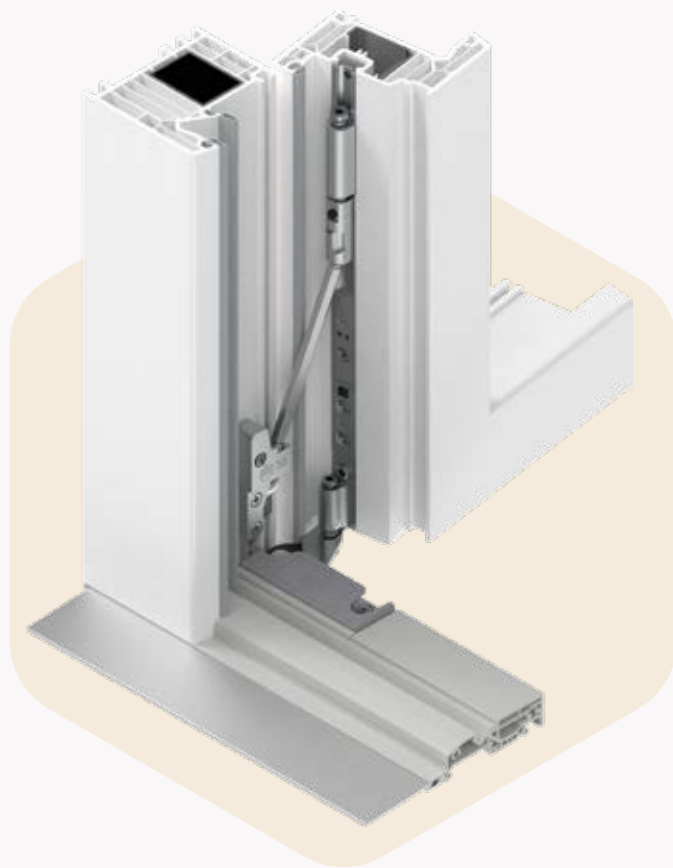

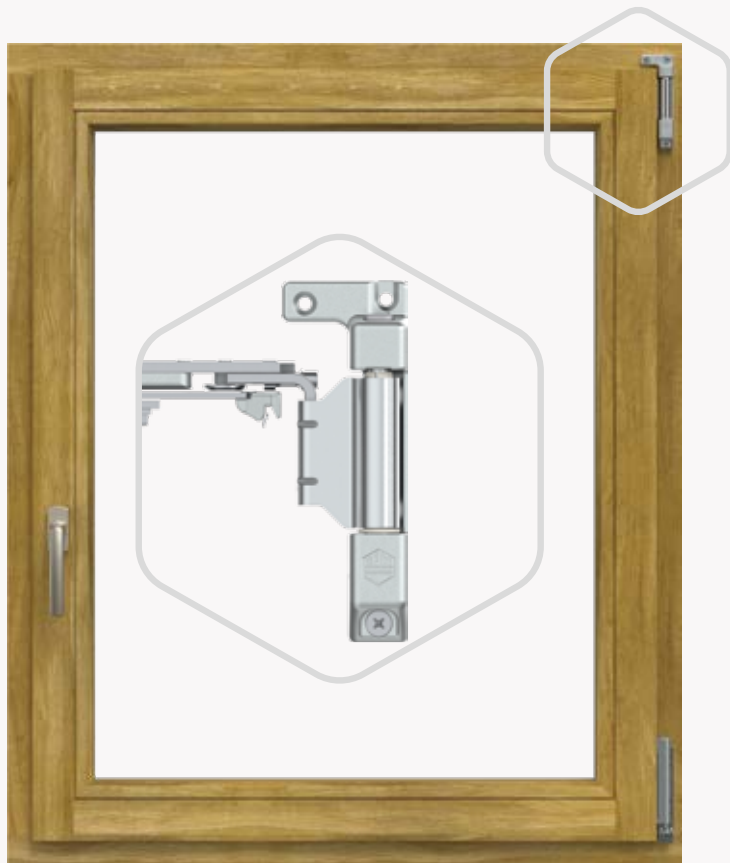

MULTI MAMMUT MECCANISMI PER GRANDI PORTATE

Multi Mammut, meccanismi per serramenti pesanti, può gestire pesi notevoli ed è quindi adatta a finestre a risparmio energetico. Le cerniere, verniciate a polvere, sono disponibili in diversi colori RAL.

ZERO BARRIERE? MULTI ZERO

Una soglia che non sporge di un millimetro dal pavimento? Con Multi Zero, puoi realizzare porte per balconi e terrazze comode ed belle: la soglia Zero rende gli ambienti accessibili a tutti.

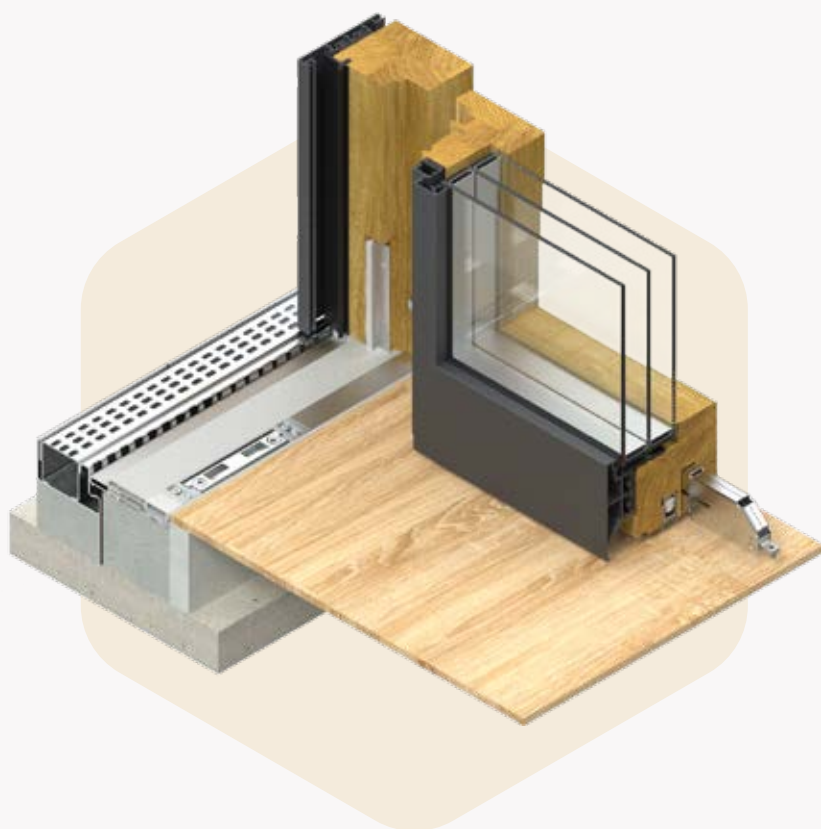



In casa, al sicuro

Sicurezza su tutti i livelli

Vuoi alti standard di sicurezza? Una finestra ben realizzata è comoda, bella e sicura. Multi-Matic offre una sicurezza allo scasso grazie ai nottolini a fungo e scontri antieffrazione.

Tuttavia, la sicurezza non è importante solo quando la finestra è chiusa, ma anche quando è aperta in ribalta: Secuair permette di proteggere la finestra anche con l'anta in ribalta. La cremonese antimanomissione e maniglie con chiave sono ulteriori opzioni di sicurezza. Infine, i componenti elettronici – i sensori radio – completano le soluzioni meccaniche.



SECUAIR – AREARE IN SICUREZZA

Uscire di casa tranquilli, pur lasciando le finestre aperte in ribalta, senza temere intrusioni indesiderate o piogge inattese. La posizione di ventilazione protetta, grazie ad un'ampiezza di ribalta ridotta rispetto a quella standard, permette una ventilazione costante ed efficace contro ristagno di aria e umidità garantendo, contemporaneamente, una sicurezza antieffrazione RC2: MACO Secuair.



SUPER SICURA

Multi-Matic copre tutti i requisiti di sicurezza, dalla sicurezza di base alla RC 3 secondo la norma EN 1627:2021.



SICUREZZA MECCANICA INTELLIGENTE

La sicurezza meccanica è data dall'interazione tra il nottolino a fungo i.S. ("i. S." = "sicurezza intelligente") e lo scontro antieffrazione: quando il nottolino si posiziona nello scontro, non è possibile, con gli attrezzi usualmente utilizzati dagli scassinatori, scardinarlo.



Sicurezza anti-barriera

La comodità della connessione



IN RIBALTA, CON UN PULSANTE

Arieggiare, anche se la finestra si trova in un punto difficile da raggiungere o si desidera la comodità dei comandi a distanza? Il motore a scomparsa apre automaticamente in ribalta l'anta, tramite pulsante o sistema domotico. Il funzionamento manuale è ovviamente mantenuto, con i consueti componenti Multi-Matic.



CONNESSIONI

Sensori per il controllo dello stato delle finestre, come l'eTronic e motore per l'apertura automatica in ribalta? Benvenuti nella smart home! I meccanismi Multi-Matic possono integrare perfettamente i sensori radio. Per una casa più sicura, confortevole e efficiente dal punto di vista energetico.

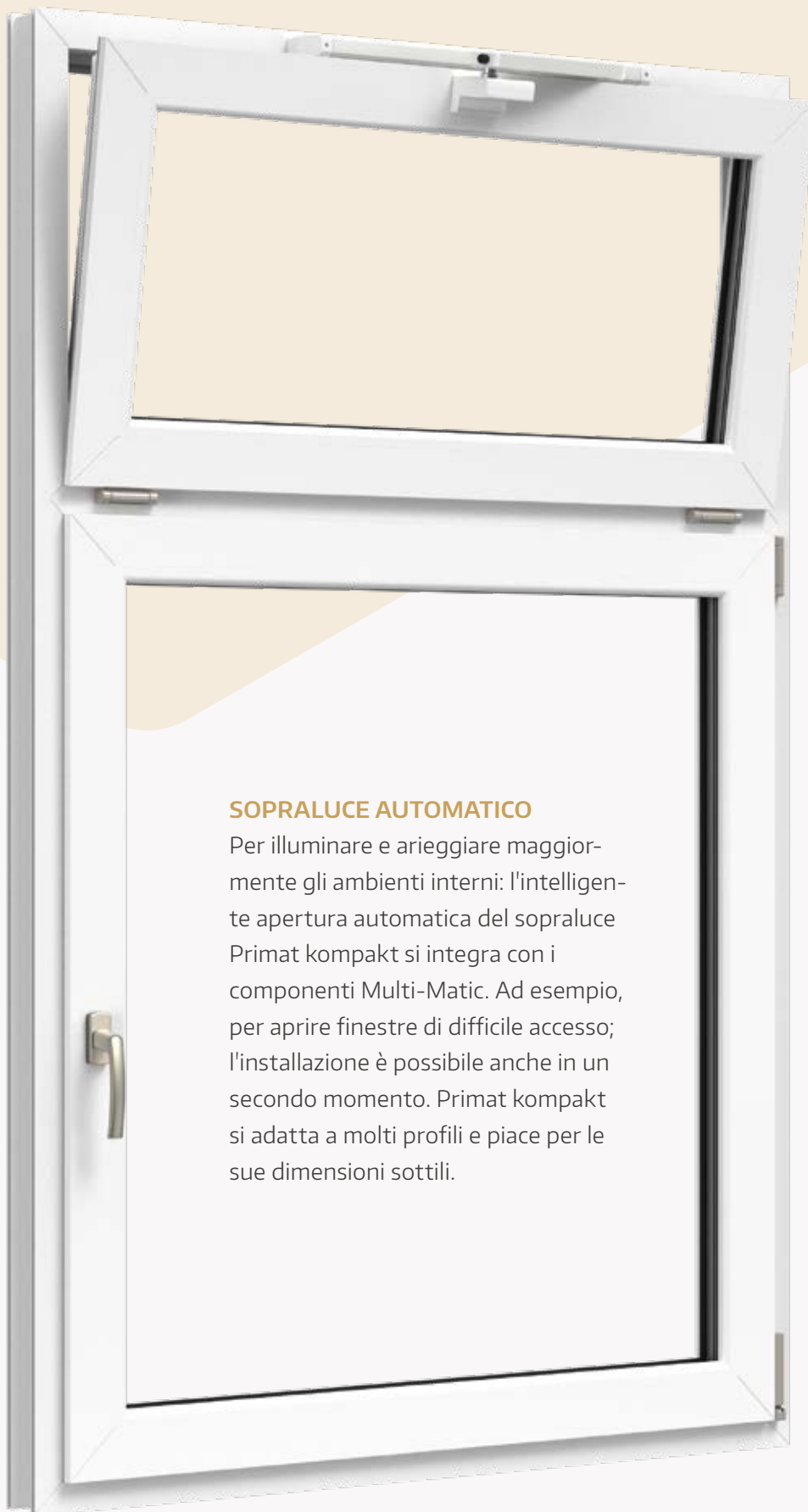

SOPRALUCE AUTOMATICO

Per illuminare e arieggiare maggiormente gli ambienti interni: l'intelligente apertura automatica del sopra-
luce Primat kompakt si integra con i
componenti Multi-Matic. Ad esempio,
per aprire finestre di difficile accesso;
l'installazione è possibile anche in un
secondo momento. Primat kompakt
si adatta a molti profili e piace per le
sue dimensioni sottili.

Trattamento Premium Tricoat-Evo

Tricoat-Evo è un processo di galvanizzazione particolarmente pregiato dei meccanismi MACO che possono così resistere a condizioni ambientali o climatiche critiche. La superficie è inscalfibile e resiste alla corrosione, si auto-ripara e conferisce ai meccanismi massima scorrevolezza.

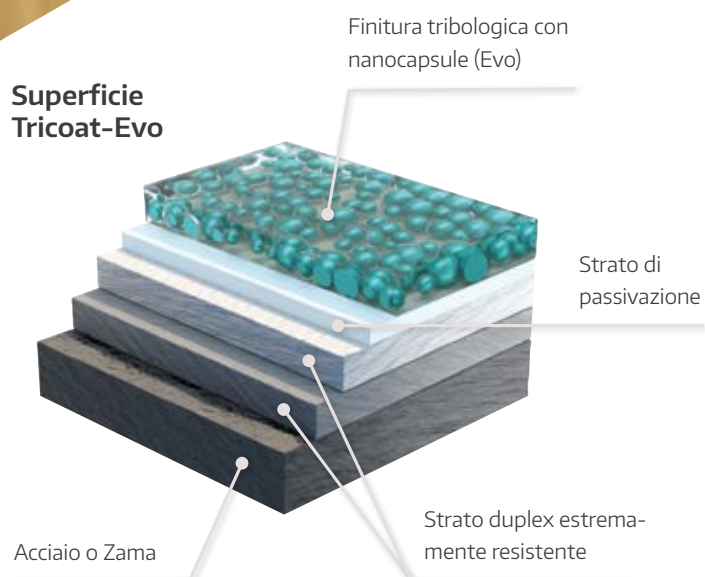

Va bene la fiducia, ancora meglio la garanzia

Grazie per la fiducia! Ma siamo in grado anche di darti garanzie! La superficie Evo è realizzata con quattro strati che offrono, nei punti di attrito, un'eccellente protezione, ma al contempo un'ottimale scorrevolezza e che rendono Tricoat-Evo tre volte più duro dell'acciaio, determinandone una resistenza all'abrasione estremamente elevata ed impedendo la penetrazione della ruggine. A conferma della qualità di questo trattamento, MACO lo garantisce.

15 Jahre Oberflächengarantie

Kür den Einsatz vorausgewählter MACO-Beschläge mit Tricoat-Evo-Oberfläche

Die Mauer & Co-Beschläge (Systeme: PE 1700/2000, S200) erfüllen, abgesehen alle 10 Jahre, besondere Normanforderungen auf Dauer gegen MACO sowie Kunden- und Anwender-Lasten. Tricoat-Evo-Oberflächen sind besonders verschleiß- und korrosionsbeständig. Die MACO-Beschläge sind über die gesamte Lebensdauer hinweg für den Einsatz in den beschriebenen Anwendungsbereichen geeignet.

Die mit der Oberflächenschutzschicht MACO Tricoat-Evo versehenen Beschläge weisen eine besondere Korrosionsbeständigkeit auf. Zudem gewährleisten MACO sowie Kunden- und Anwender-Lasten die notwendige Lebensdauer der Beschläge. Die MACO-Beschläge sind über die gesamte Lebensdauer hinweg für den Einsatz in den beschriebenen Anwendungsbereichen geeignet.

Produktgruppen:

- Multi-Matte Dreh- und Dreh-Arbeits-Beschläge
- Produkt-Trennrollen
- Roll-Systeme mit Rollen-Schalen-Beschläge und
- Einlage-Karabiner-Haken

Garantiebedingungen auf den Folgeseiten

CREATING INNOVATION

15 ANNI
GARANZIA SULLA SUPERFICIE
... per l'utilizzo di meccanismi MACO selezionati con superficie Tricoat-Evo. Puoi fidarti!

10 Jahre Oberflächengarantie

Kür den Einsatz vorausgewählter MACO-Beschläge mit Tricoat-Evo-Oberfläche in säurehaltigen Umgebungen (wie Eiche, Lärche, Teak ...)

Die Mauer & Co-Beschläge (Systeme: PE 1700/2000, S200) erfüllen, abgesehen alle 10 Jahre, besondere Normanforderungen auf Dauer gegen MACO sowie Kunden- und Anwender-Lasten. Tricoat-Evo-Oberflächen sind besonders verschleiß- und korrosionsbeständig. Die MACO-Beschläge sind über die gesamte Lebensdauer hinweg für den Einsatz in den beschriebenen Anwendungsbereichen geeignet.

Die mit der Oberflächenschutzschicht MACO Tricoat-Evo versehenen Beschläge weisen eine besondere Korrosionsbeständigkeit auf. Zudem gewährleisten MACO sowie Kunden- und Anwender-Lasten die notwendige Lebensdauer der Beschläge. Die MACO-Beschläge sind über die gesamte Lebensdauer hinweg für den Einsatz in den beschriebenen Anwendungsbereichen geeignet.

Produktgruppen:

- Multi-Matte Dreh- und Dreh-Arbeits-Beschläge
- Produkt-Trennrollen
- Roll-Systeme mit Rollen-Schalen-Beschläge und
- Einlage-Karabiner-Haken

Garantiebedingungen auf den Folgeseiten

CREATING INNOVATION

10 ANNI
GARANZIA SULLA SUPERFICIE
... per il rivestimento di superficie Tricoat-Evo in combinazione con legni acidi (come rovere, larice o teak).

10 Jahre Oberflächengarantie

Kür den Einsatz vorausgewählter MACO-Beschläge mit Tricoat-Evo-Oberfläche in Accoya®-Holz

Die Mauer & Co-Beschläge (Systeme: PE 1700/2000, S200) erfüllen, abgesehen alle 10 Jahre, besondere Normanforderungen auf Dauer gegen MACO sowie Kunden- und Anwender-Lasten. Tricoat-Evo-Oberflächen sind besonders verschleiß- und korrosionsbeständig. Die MACO-Beschläge sind über die gesamte Lebensdauer hinweg für den Einsatz in den beschriebenen Anwendungsbereichen geeignet.

Die mit der Oberflächenschutzschicht MACO Tricoat-Evo versehenen Beschläge weisen eine besondere Korrosionsbeständigkeit auf. Zudem gewährleisten MACO sowie Kunden- und Anwender-Lasten die notwendige Lebensdauer der Beschläge. Die MACO-Beschläge sind über die gesamte Lebensdauer hinweg für den Einsatz in den beschriebenen Anwendungsbereichen geeignet.

Produktgruppen:

- Multi-Matte Dreh- und Dreh-Arbeits-Beschläge
- Produkt-Trennrollen
- Roll-Systeme mit Rollen-Schalen-Beschläge und
- Einlage-Karabiner-Haken

Garantiebedingungen auf den Folgeseiten

CREATING INNOVATION

10 ANNI
GARANZIA SULLA SUPERFICIE
... per il rivestimento di superficie Tricoat-Evo in combinazione con Accoya. L'Accoya è un legno trattato in modo speciale, particolarmente resistente.

Versione Standard

In medio stat virtus

Multi-Matic nella sua forma più conosciuta, con notevoli plus di serie, come ad esempio il dispositivo alza-anta e anti-falsa manovra e la possibilità di realizzare finestre dalle forme particolari.



DISPOSITIVO ALZA-ANTA E
ANTI-FALSA MANOVRA



MOVIMENTO ANGOLARE
CON BIFUNGO ORRIZONTALE





COPERTURA PER SUPPORTO FORBICE



COPERTURA PER SUPPORTO CERNIERA

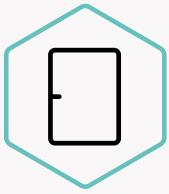

I nostri bestseller

Gli standard di MACO



DOPPIA TAZZA – CERNIERA PER LEGNO

Cerniera per le finestre in legno? La "doppia tazza" è una soluzione collaudata: il nome deriva dai due caratteristici fori "a tazza" che mantengono la cerniera in posizione e e sopportano pesi maggiori. La sua forza: il labbretto di tenuta aggiuntivo impedisce l'interruzione della guarnizione e garantisce così l'efficienza energetica.



POSIZIONARE – AVVITARE – FINITO

Di solito, la preparazione dell'assemblaggio viene effettuata con dime di foratura e fresatura. Ma non sempre! infatti la nostra cerniera si deve solo posizionare sul telaio e avvitare! Semplice no?



SOTTILE – CERNIERA PER PVC

La nostra cerniera per PVC, visivamente discreta, è fra i nostri componenti più popolari: si armonizza perfettamente con le finestre in PVC, è universale e facile da usare e può essere personalizzata in vari colori.



SICUREZZA CON IL DOPPIO FUNGO

Il movimento angolare con doppio nottolino a fungo impedisce lo sganciamento dell'anta in posizione di ribalta ed evita l'utilizzo di uno scontro aggiuntivo. Un cuneo di sollevamento sul movimento angolare orizzontale evita possibili danneggiamenti.



DISPOSITIVO ALZA-ANTA E ANTI-FALSAMANOVRA

Il dispositivo anti-falsa manovra evita che, chiudendo velocemente la finestra e girando la maniglia prima che l'anta sia perfettamente aderente al telaio, questa si apra sia in ribalta che a battente (con sganciamento del supporto forbice). Inoltre, questo piccolo ma importante componente evita il calo dell'anta e contribuisce così al funzionamento della finestra per molti anni!



AMPIA GAMMA DI FORBICI

Con Multi-Matic hai sempre a portata di mano la forbice adatta: sia per la ribalta-anta che per l'anta-ribalta, un'anta o due ante oppure con l'aerazione controllata ed è disponibile anche la soluzione con bandella forbice premontata.



Per versioni Premium e Standard Accessori aggiuntivi

FRENO D'ARRESTO
KOMFORT



DELIMITATORE
D'APERTURA



FERRAMENTA PER FINESTRE DOPPIE



GUARNIZIONI
ADAPTA



MANIGLIE
EMOTION



SOGLIE
TRANSIT



SAFETY PIN

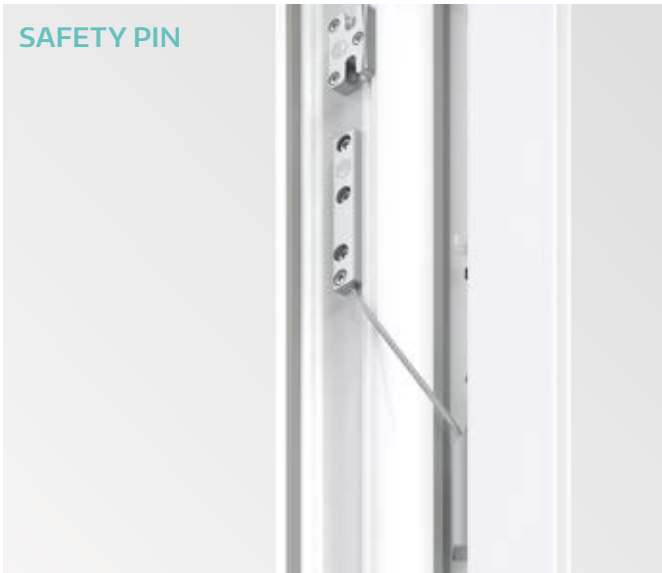

AUTOMAZIONE
PER FINESTRE





Tutto è possibile grazie alla versatilità

La gamma di meccanismi MACO Multi-Matic offre infinite possibilità di progettazione – per il tipo di apertura, forma della finestra e soglia. Realizza la tua finestra: ad arco a tutto sesto o ribassato, a trapezio, a un'anta, a due o a più ante. È inoltre possibile scegliere tra diversi tipi di apertura: a battente, ad anta, ad anta-ribalta.

FINESTRA IN LEGNO
TRAPEZIO



FINESTRA IN ALLUMINIO
RETTANGOLO



FINESTRA IN ALLUMINIO
TRAPEZIO



PORTAFINESTRA IN PVC
1 ANTA



PORTAFINESTRA IN LEGNO
2 ANTE





FINESTRA IN LEGNO
ARCO RIBASSATO



FINESTRA IN LEGNO
ARCO



FINESTRA IN PVC
ARCO RIBASSATO
2 ANTE



FINESTRA IN PVC
2 ANTE CON SOPRALUCE



FINESTRA IN PVC RIBALTA

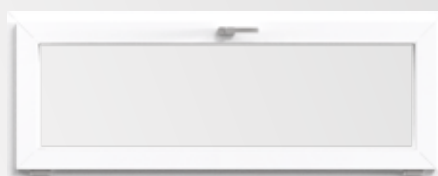

FINESTRA IN PVC 3 ANTE



Trattamento Standard Silverlook-Evo

... è un innovativo processo galvanico che conferisce alla superficie dei meccanismi, oltre alla scorrevolezza, la capacità di auto-riparare eventuali graffi. Silverlook-Evo è anche autolubrificante, grazie agli additivi contenuti nelle nanocapsule presenti sullo strato superficiale ed ha un'elevata resistenza alla corrosione (supera lo standard della classe 5, secondo la norma EN 1670).

Superficie Silverlook-Evo



Personalizzazioni

Anche l'occhio vuole la sua parte!

COPERTURE



SUPPORTI



GAMMA COLORI

coperture

RAL 9016 Bianco traffico	RAL 9001 Crema
RAL 9022 Grigio perla	Argento
Titanio	Champagne
Bronzo chiaro	Marrone F5
Nero	Cromo
	Oro

GAMMA COLORI

supporti forbici e cerniere

RAL 9016 Bianco traffico	RAL 9001 Crema
Titanio	RAL 9006 Bianco alluminio
RAL 9007 Grigio alluminio	RAL 9005 Nero intenso

La rappresentazione dei colori può differire dall'originale!

Versione Classica

Il classico non tramonta mai

Funzionalità comprovate in un formato conosciuto e collaudato con un interessante rapporto qualità-prezzo. Con Multi-Matic nella versione classica, soluzioni "evergreen"!



MANIGLIA RIVESTITA IN PVC



BILANCIERE PER RIBALTA





SCONTRO



CERNIERA PER PVC



Semplicemente efficiente Finestre dotate dell'essenziale

Efficienti, affidabili, durevoli: con le nostre soluzioni puoi costruire finestre evergreen. L'efficienza dell'essenzialità.



CERNIERA

Collaudato, efficiente, pratico: la nostra cerniera per finestre in PVC con perni di posizionamento da 3 mm e capacità di carico di 100 kg è la nostra soluzione collaudata per finestre semplici e funzionali.

CON BILANCIERE

Multi-Matic con bilanciante (MMKS) consente l'apertura in ribalta: una composizione con un numero ridotto di componenti quando non è possibile utilizzare il movimento angolare orizzontale.





BLOCCO RIBALTA...

... oppure delimitatore d'apertura. Un piccolo componente che svolge due importanti funzioni: protegge l'anta posizionata in ribalta dall'apertura e dalla chiusura accidentale e dal rimbalzare.



CLIPS

Con le nostre clip di fissaggio, i componenti della ferramenta Multi-Matic, dopo il loro inserimento, rimangono in posizione – da soli. Il fissaggio centrale integrato garantisce inoltre che tutti i componenti vengano consegnati nello stesso modo.



SCONTRI UNIVERSALI

I nostri scontri di chiusura sono facili da montare, soddisfano tutti i requisiti normativi di base e possono essere utilizzati universalmente, sia con i nottolini standard che con quelli di sicurezza.



REGOLAZIONE SEMPLICE

Compensare semplicemente le tolleranze di produzione? Cerniere, supporti cerniere e forbici e molti altri componenti possono essere regolati in due o addirittura tre direzioni.

Tutto da un unico fornitore

Da noi trovi soluzioni complete per finestre, porte e scorrevoli – per legno, PVC e alluminio.
Prova la nostra variegata gamma di sistemi e la completezza dei nostri servizi.
Scopri di più su www.maico.com o contatta il tuo consulente Maico.

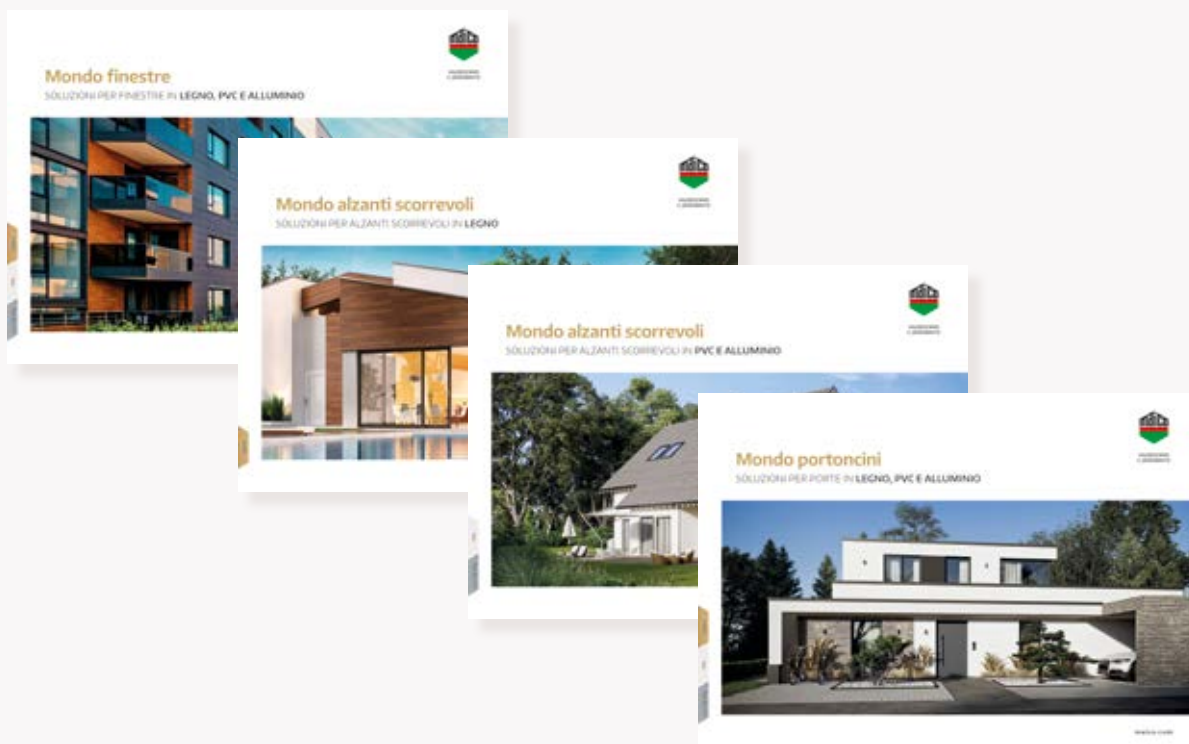

maico.com