

TECHNOLOGY IN MOTION
技术恒久创新



MACO五金产自奥地利

适用于纯木门窗 铝木门窗 塑钢门窗

坚朗 KIN LONG
Construction Hardware Expert
建筑五金专家

北京欧超建材有限公司

广东坚朗五金制品股份有限公司全资子公司

MACO产品在中国由您身边的坚朗团队为您提供销售支持和技术服务。



目 录



公司简介

■ MACO 五金集团简介	3
---------------------	---



产品特点

■ 防盗	4
■ 防腐	5
■ 顺畅	6
■ 承重	7



产品系列

Multi-Matic系列

■ 通用系列	8
■ 隐藏式五金系列	15
■ 舒适系列	17

推拉系列

■ 下悬推拉五金系统	19
■ 提升推拉五金系统	21

执手系列	23
------------	----

门锁系列	27
------------	----

百叶窗	29
-----------	----



检测证书

■ 证书	31
------------	----



Maco五金集团

Maco五金集团总部位于奥地利的著名音乐历史名城Salzburg萨尔茨堡，公司创始于1947年，经过70年的迅速发展，如今在奥地利已经拥有3个国际一流的全自动化大型生产基地，客户遍布全世界。

Maco五金集团全球近5000名员工，通过不断技术创新，生产基地扩张、全自动化的生产设备开发，已经拥有几万个品种，20几个系列的门窗五金，生产能力达4000万套，并拥有全自动化的物流仓库中心，迅速快捷的物流集散服务

网络，可以准确，迅速地为全球客户提供原产于奥地利的世界一流品牌和超值服务。

Maco五金产品适用于实木、铝木复合(木铝、铝木)、塑钢等材质的门窗，产品系列包括内平开下悬窗、内平开窗、外平开窗、上悬窗、下悬窗、推拉窗、折叠窗、百叶窗、平开门、提升推拉门、平行推拉下悬门和电动遥控五金窗。

2014年7月，广东坚朗五金制品股份有限公司与Maco五金集团正式签约成为战略合作伙伴，代表Maco五金集团，利用现有成熟的营销和服务网络，在中国地区更好地服务广大客户。



Maco五金集团总部
位于奥地利(Salzburg萨尔茨堡)



Maco五金毛特恩多夫产地基
位于奥地利mauttenndorf(毛特恩多夫)



Maco五金集团特里本生产基地
位于奥地利trieben(特里本)



Maco五金生产现场卡卢加安装车间
位于俄罗斯/卡卢加



防盗：安全设计

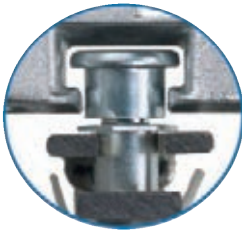
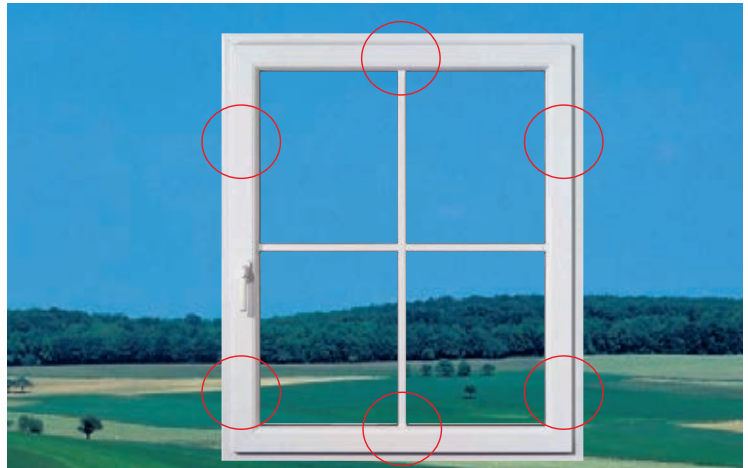

i.S. 锁座：

连接钢衬的防盗锁座由特殊的材料精密铸造，保证了超强的防盗功能。

Multi-Matic系列向买家提供滚动锁紧式蘑菇头i.S.锁点。

*i.s.智能化蘑菇头安全锁点符合AhS和EN1627-30 RC2防盗等级。

标准锁座

i.S. 安全型锁座

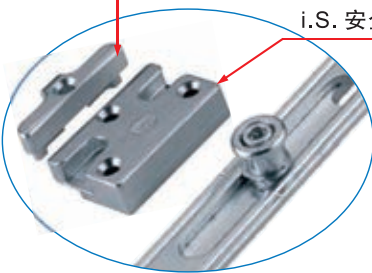

使用专用弹簧调节接触压力

旋转式蘑菇头锁点操作简单

自动适应五金件安装空间 $\pm 2\text{mm}$

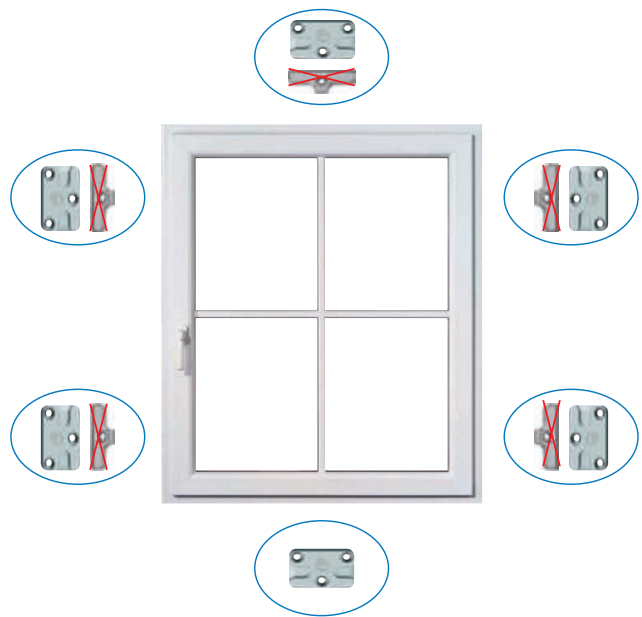
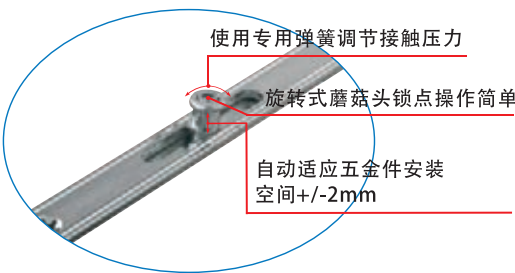



防腐：特殊表面处理 高防腐性能



早在2000年，MACO是欧洲第一家在电镀锌工艺中使用不含六价铬的银白色钝化工艺的建筑五金件制造商。这项工艺达到了极佳的表面特性效果，也是当时六价铬钝化处理的首个替代方案。为了满足将来健康、环保生产方式的要求，MACO已经在2014年初停止使用含六价铬的钝化工艺。

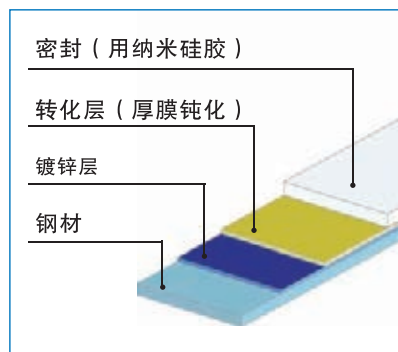

MACO TRICOAT-PLUS（特殊环保表面处理工艺）五金件使用了创新的“MKS”耐腐蚀表面喷涂保护体系，使五金件达到一种非常高水平的耐腐蚀性，远远胜过电镀锌五金件EN 1670:2008标准中（最高等级480小时）的要求，达到1500小时，并提供15年的质保。

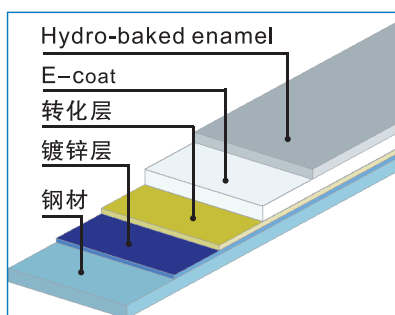



顺畅+便捷：锁点的滚动设计和自适应功能， 多锁点仍能保证轻巧操作

* 自适应系统自动调节并适应框扇间距误差 ($\pm 2\text{mm}$)

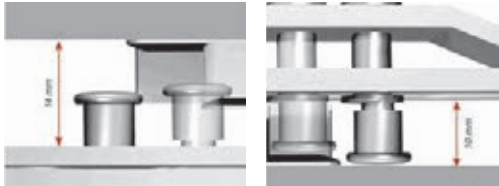

* 即便配置多锁点的防盗窗，滚动锁紧功能也让启闭过程轻巧流畅。

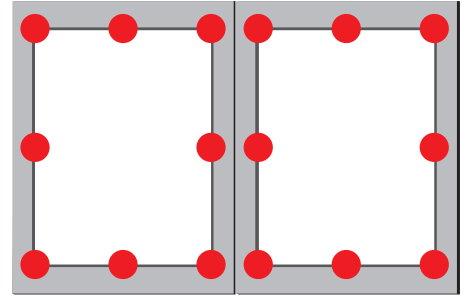

Multi-Matic系列全面开启自动化组装的新时代！

安装高效便捷，一套五金件1-2分钟（传统安装4-10分钟）

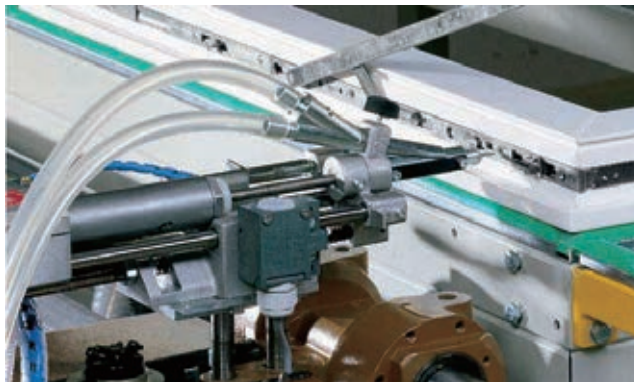



承重

不仅标准窗承重达到130kg，依靠精致而小巧的Multi-Power转轴合页，隐藏式合页也达到150kg的高承重！

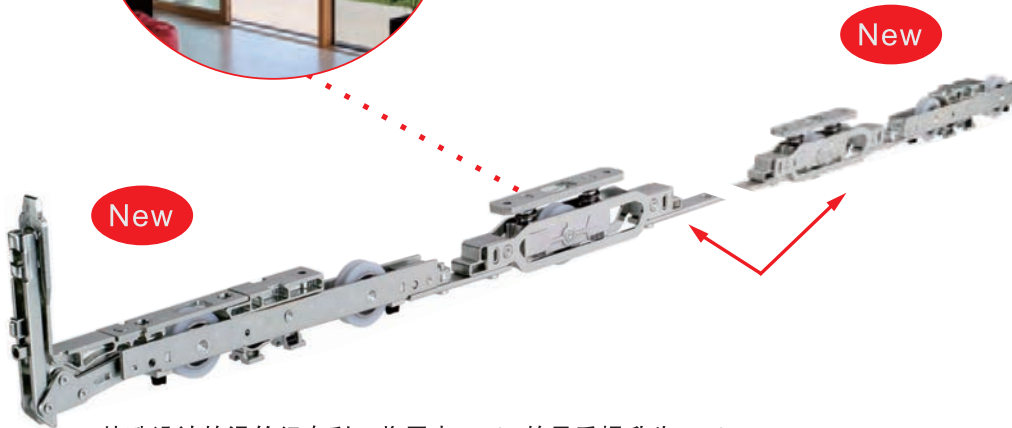
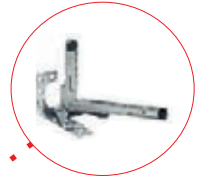
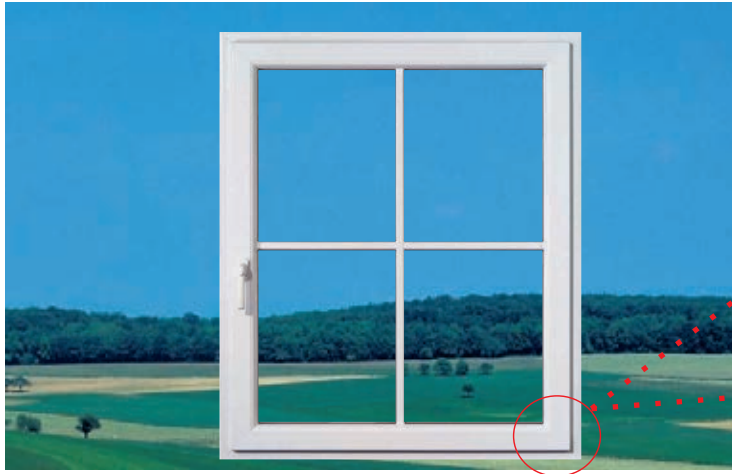

特殊设计的滑轮组专利，将原本300kg的承重提升为400kg。

标配提升推拉滑轮		
提升推拉门扇重	Maco提升推拉滑轮	Maco附加滑轮组
150 kg	2	-
300 kg	2	-
400 kg	2	2

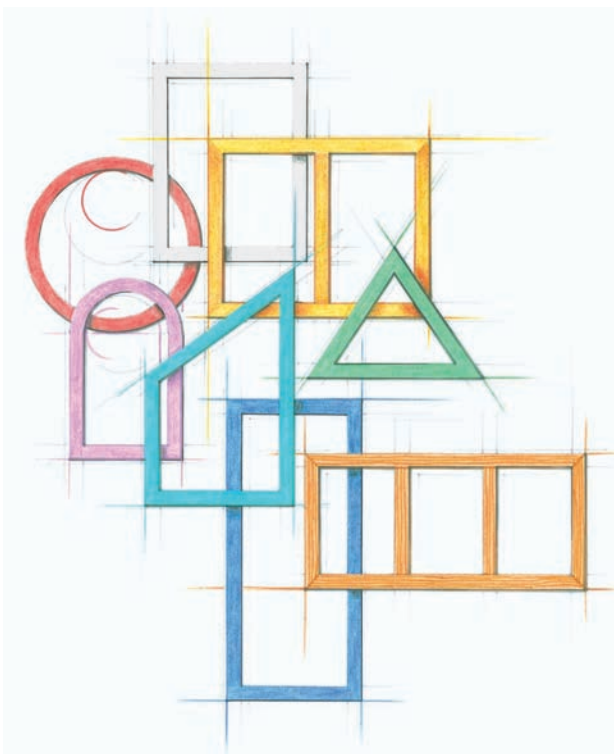

Multi-Matic新系统的通用性设计：

- 配件长度更短
- 不同同配件组合更灵活
- 安装更轻松
- 节省更多的仓储空间

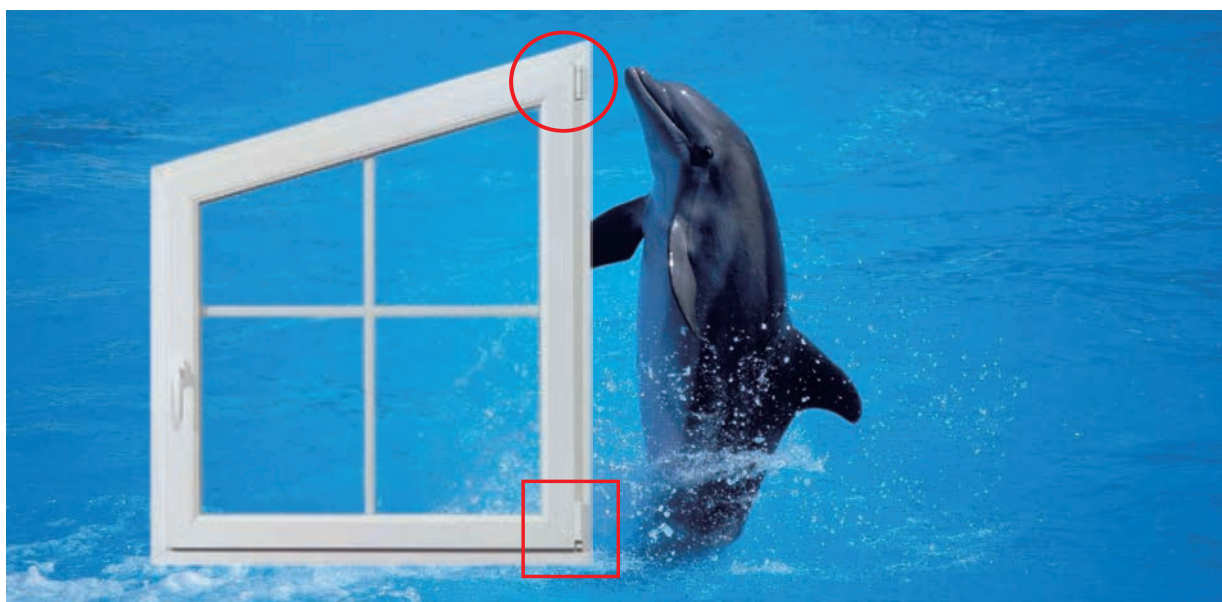

无论是标准产品，或者特殊的斜角和圆弧窗产品，调整起来一样轻松便捷！

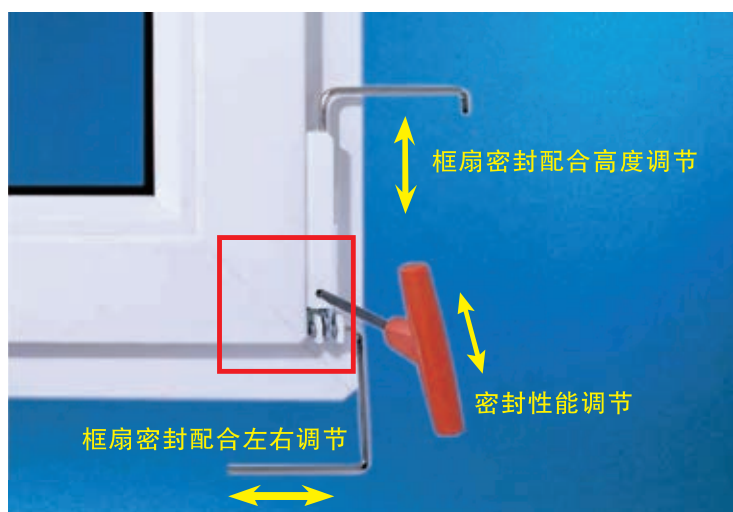

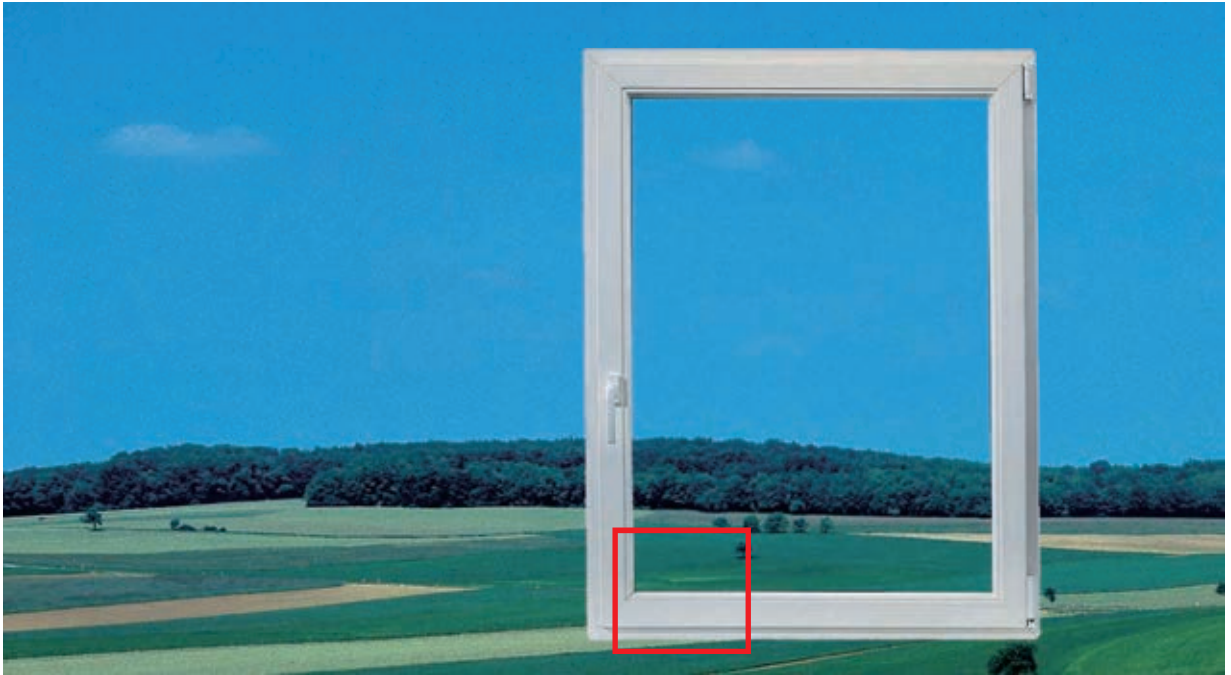

MACO时时保证您的安全



保护下悬位置!

- 基本安全保护位于窗户最关键的点上
- 全系统使用一种锁座
- 保护下悬位置不被撬开

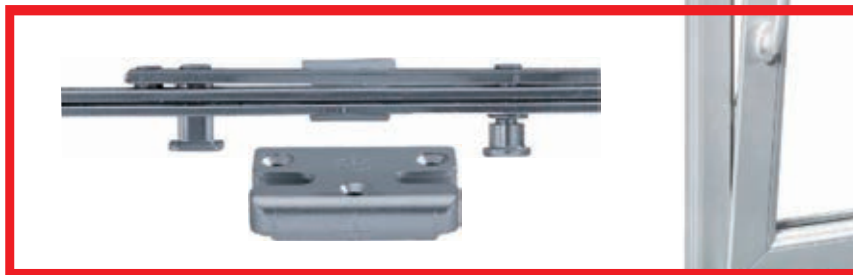



i.S.=智能安保

- i.S. 安全蘑菇头锁点，可以与锁块标准件和安全锁座组合
- 特殊材料构成，异常坚固
- 使用在 uPVC 系统上的锁块通常安装连接于内衬型钢或加强筋。
- 木窗上锁座的固定除了两个垂直螺钉外，增加的一个斜螺钉让连接更牢固。

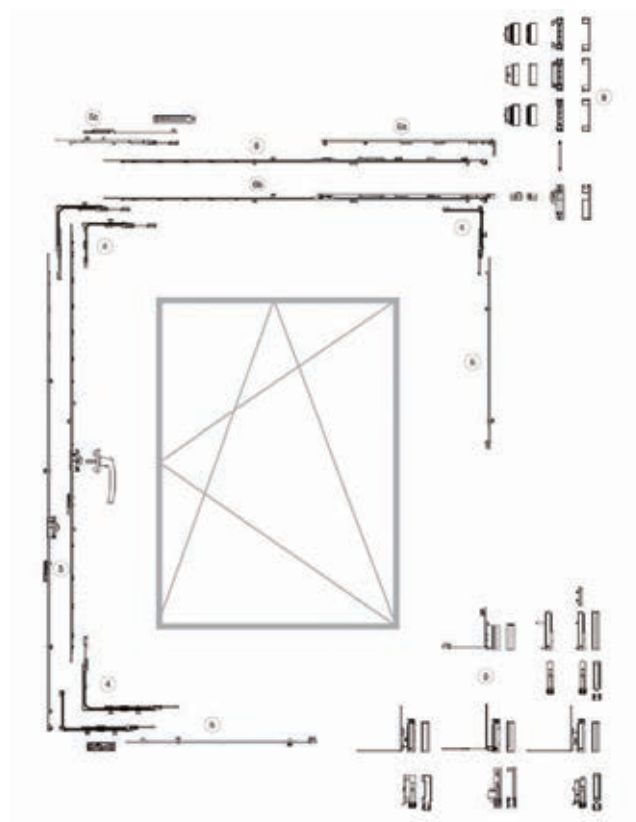
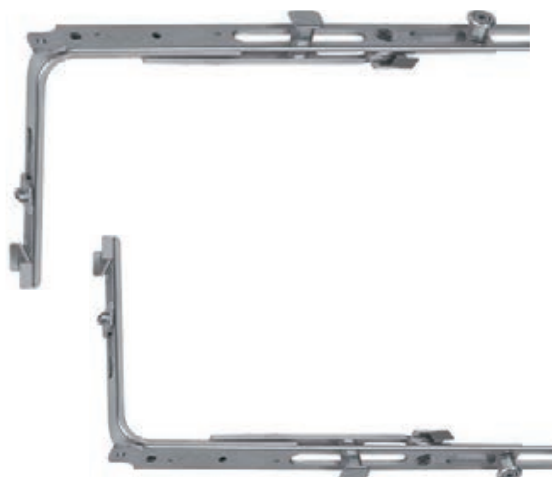
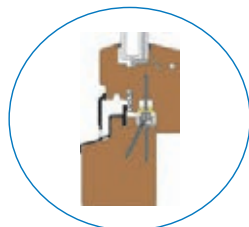
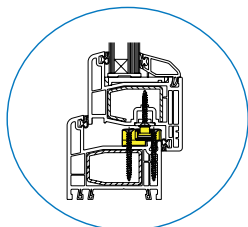
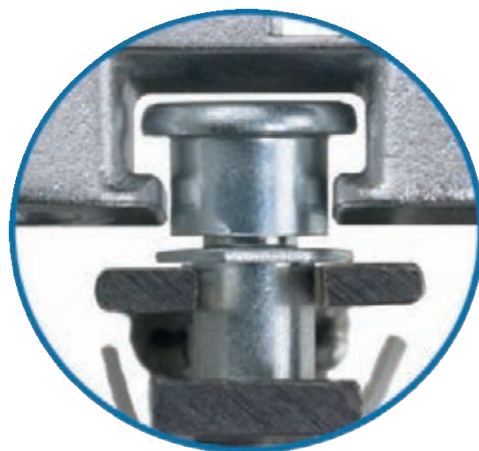

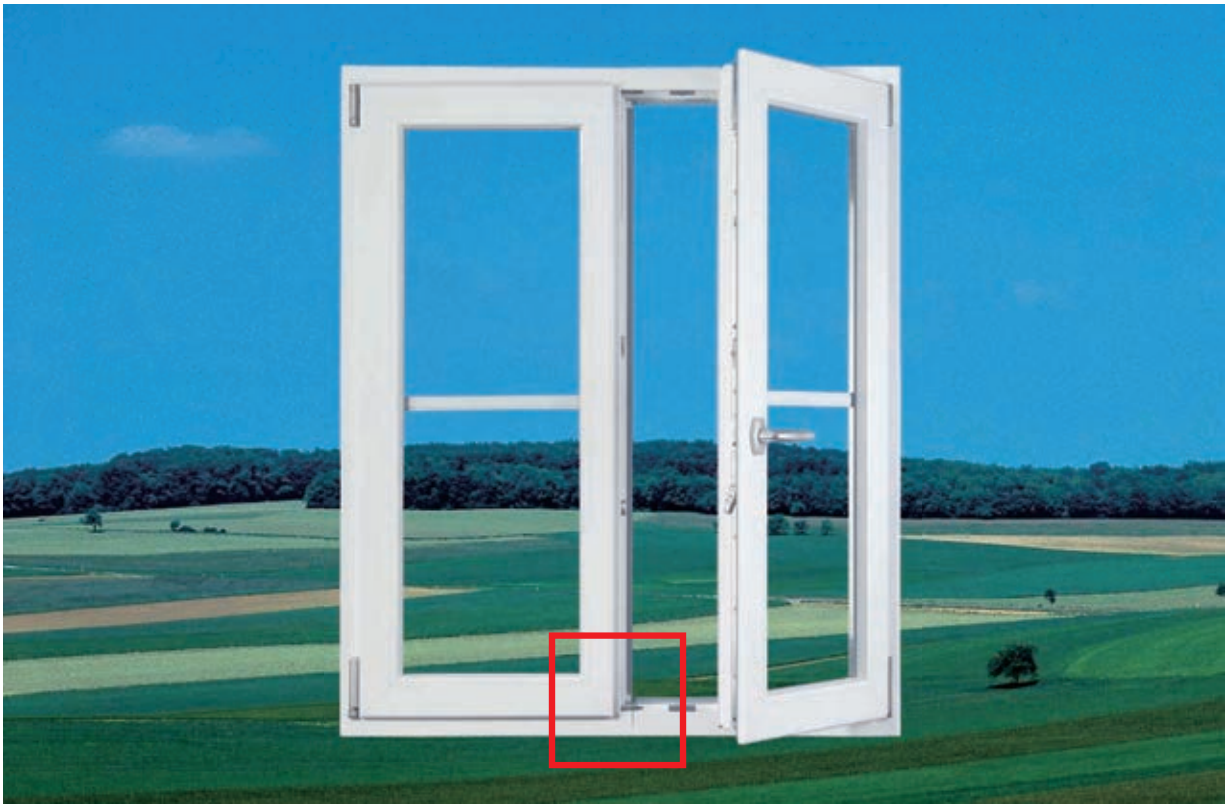

对开窗的解决方案

后开扇窗锁，能轻松关闭及开启。另外，后开扇窗锁可以与中间锁杆连接，组成防盗窗，保证窗的安全性。

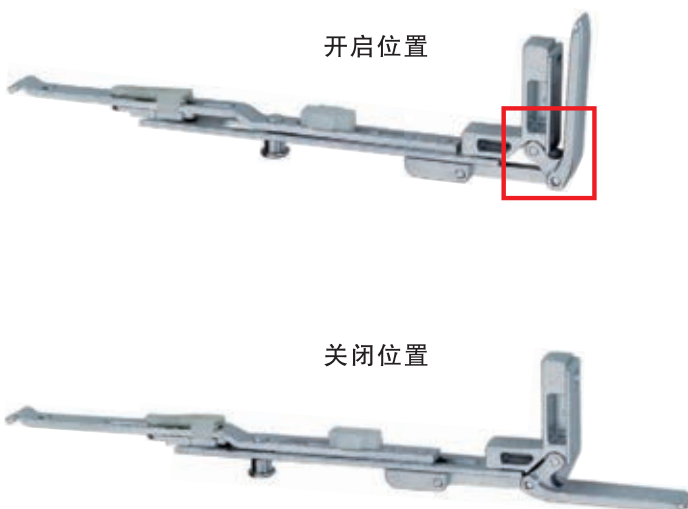

安装在窗框上的后开扇窗锁座

- 即使不配联动开启装置，对开窗也同样安全。
- 可使用标准的或防盗锁块
- 无需插销座
- 对于宽的平开窗扇，后开扇窗锁可以用中间锁杆连接。

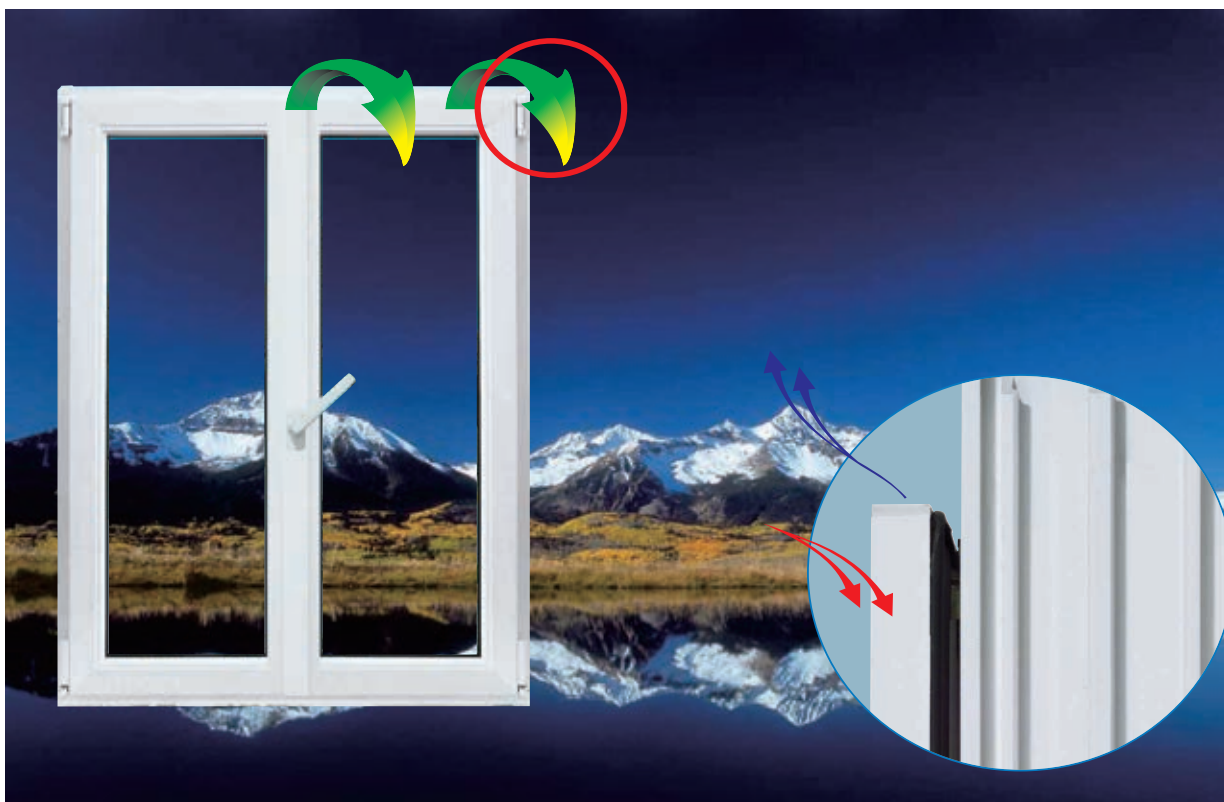

微通风的下悬装置

- 当窗扇处于下悬位置时，操作执手转动到45°，下悬距离约为10-13mm。
- 操作简便，且不易损坏
- 在下悬装置中安装了缓冲关窗器，可以防止窗扇突然关闭。
- 也可以有较大的下悬距离（至少21mm），即使是用于很窄的窗户上。





具有以下优势

- 高性能五金件，现代化和简洁式设计；
- 允许使用在较窄的框型材上；
- 最优的采光面积（框型材较窄，玻璃面积大），可享受更多阳光；
- 窗扇转动所需空间更小更合理；
- 可提供框扇间4mm五金配合空间的配件系统(常规是12mm)；
- 合页安装处不用割胶条（保证了完美的密封性能）；
- 转轴式承重系统，摒弃老式滑动槽（维修工作可忽略不计）；
- 窗执手与框扇表面齐平；

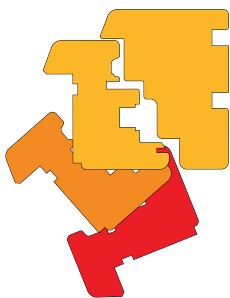
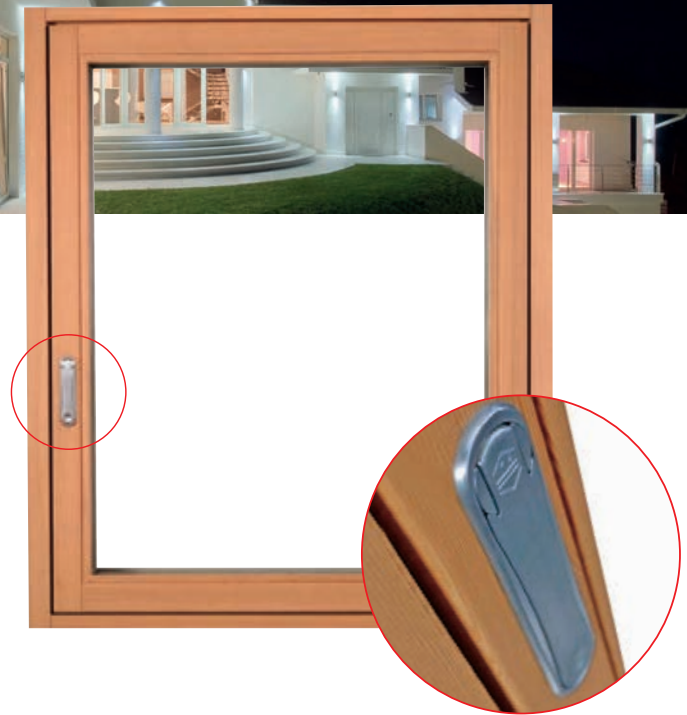

隐藏式五金解决方案
窗扇的运动状态

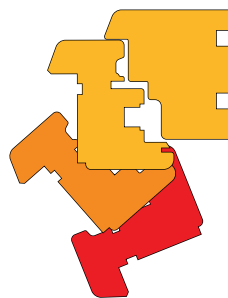

明装式五金解决方案
窗扇的运动状态



无需额外的支撑也能达到150kg的高承重!

隐藏式转轴合页组件的优势

- 无需钻定位孔
- 可使用中间锁杆以及防盗五金配置，即使在极狭窄的窗扇上
- 实木门窗中 MULTI-POWER 系列安装空间宽度为24mm和30mm。
- 可提供安装模具
- 增加PVC防尘盖板



- 合页三维可调
- 安装简易而轻松
- 提供各种类型的合页衬垫，适合所有常见的PVC型材
- 提供钻孔模具



MULTI- POWER 标准承重150KG,无需额外的支撑装置，避免老式滑槽设计容易引起的窗扇下垂以及附件安装空间互相干涉的问题。

产品描述



产品配件依据IFT五金件认证程序 QM328 和 RAL (德国质量保证及产品标识学会) GZ607/3进行设计和测试

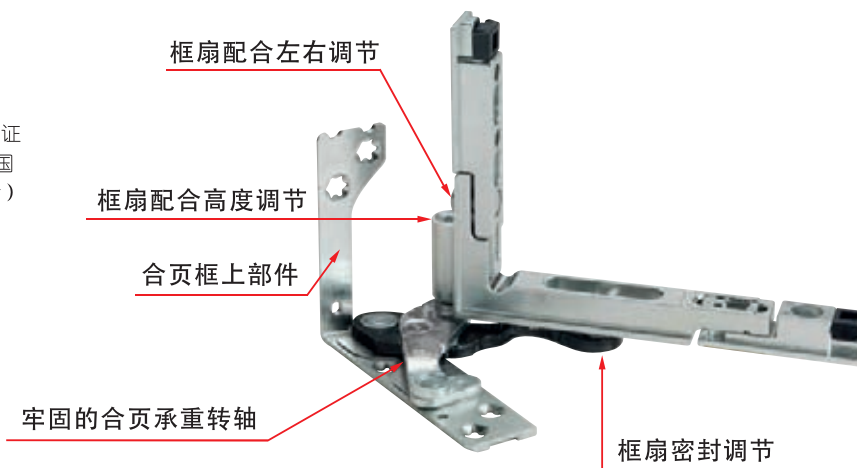

技术应用

- MULTI-MATIC系列
- 承重达150kg
- 可提供4mm型材系统的配件
- 适用于各种U槽型材
- 扇槽宽FFB 370至最大1400mm可选
- 扇槽高FFH从360至最大2600mm可选
- 适用于单扇窗、双扇窗以及多扇窗
- 适用于平开下悬、平开和下悬等窗型



生活总会有不便

对于难以触及的窗户（如位置较高），将执手安装在窗户底部，日常使用会变得更加简单



把执手转动180°，窗户就能自动下悬开启，而不需要对窗户施加其他外力。
使用更长手柄执手，使得操作窗户时所要求的力量降到最小。



Multi-Matic系列不仅能手动安装，更为全自动安装而设计。

五金配件的全自动化安装

优势

- 在一个操作循环中，自动化完成五金件的放入和螺丝的紧固
- 无需人工安装
- 只需一分钟
- 始终如一的高安装质量，高效的生产能力，鱼和熊掌，可以兼得

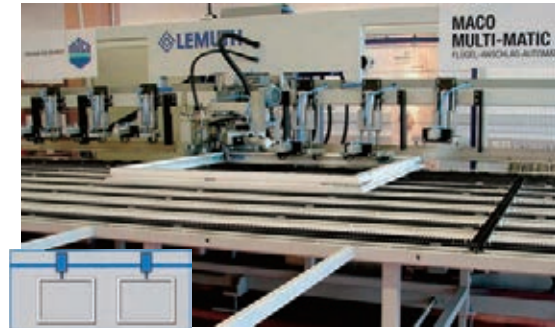

全机械自动化组装

智能包装提高生产力

- 更少的包装材料
- 易拆除的包装
- 10个一批，便于独立操作或自动仓储
- 使用环保材料，并能循环利用
- 仓储托盘快速装货
- 节省大量的时间和费用

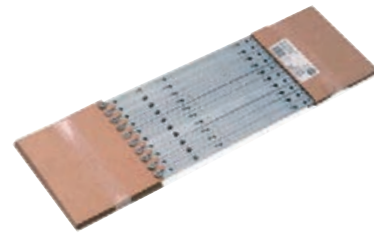



三种设计给您提供满足您个人需求的完美解决方案。



畅销产品

- 手动开启和关闭功能
- 适用范围 扇宽650-1650mm
扇高1000-2350mm
- 可额外选择TRICOAT-PLUS高防腐表面处理
- 门扇重量可重达160公斤



舒适型产品

S&T-SE自动咬合系统

- 底部自锁功能
- 适用范围 扇宽650-1650mm
扇高1000-2350mm
- 锁定保护系统
- 可额外选择TRICOAT-PLUS高防腐表面处理
- 门扇重量可重达160公斤



全面型

S&T-Z直接操控系统

- 通过中间传动杆自动控制开启和关闭
- 适用范围 扇宽720-2000mm
扇高900-2700mm
- 承重可重达200公斤
- 可选择TRICOAT-PLUS高防腐表面处理
- i.S.安全型防盗锁点是标准配置
- 锁定保护



S&T-Z被设计为使用一组双滑轮来达到200公斤门扇的承重量。与常用的滑轮相比，28mm直径的滑轮增加了大约20%的接触面，使门扇运行的更平滑更稳定。

三个系列的共同特点

- 入口位置从50mm优化至53mm
- 平移距离从122mm优化至125mm
- 下盖板伸出长度35mm
- 安装简单
- 滑轮的高度易调节
- 所有滑轮都有锁定机构
- 所有盖板按标准化色调搭配

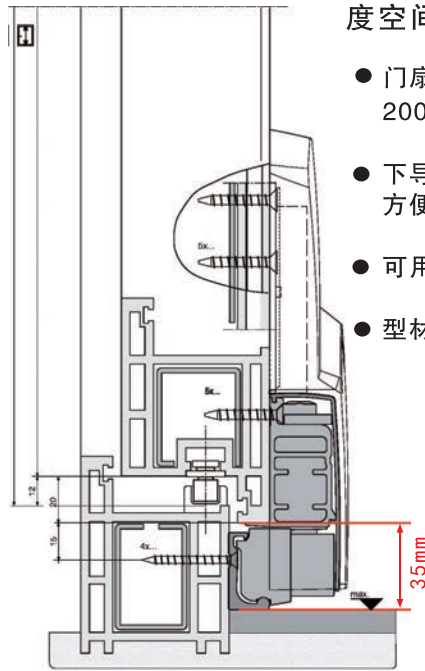

下盖板只占35mm的高度空间

- 门扇重量可高达200公斤
- 下导轨高度较低，方便进出
- 可用型材种类繁多
- 型材无需增加高度



125mm的平移距离和53mm的最佳入口弧线点

通过平移距离和最佳入口弧线点尺寸使下悬推拉五金配件增强了防护性和功能性。因此，可使用更厚的型材和玻璃。



安装简单

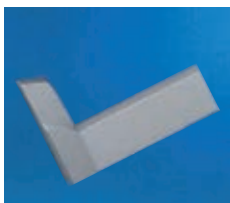

标准的下盖板设计

下盖板的颜色与MACO执手颜色系列一致



滑轮的高度易调节



提升推拉五金件的几大优点

- 五金件的快速安装
方便维护
- 可选玻璃钢材质的下导轨
- 嵌入式型材以提高节能效果
- 适合轮椅通行的解决方案
- 卡扣式附件
- 新型轨道清洁除尘技术
- 可以选择TRICOAT表面处理以提高防腐性能

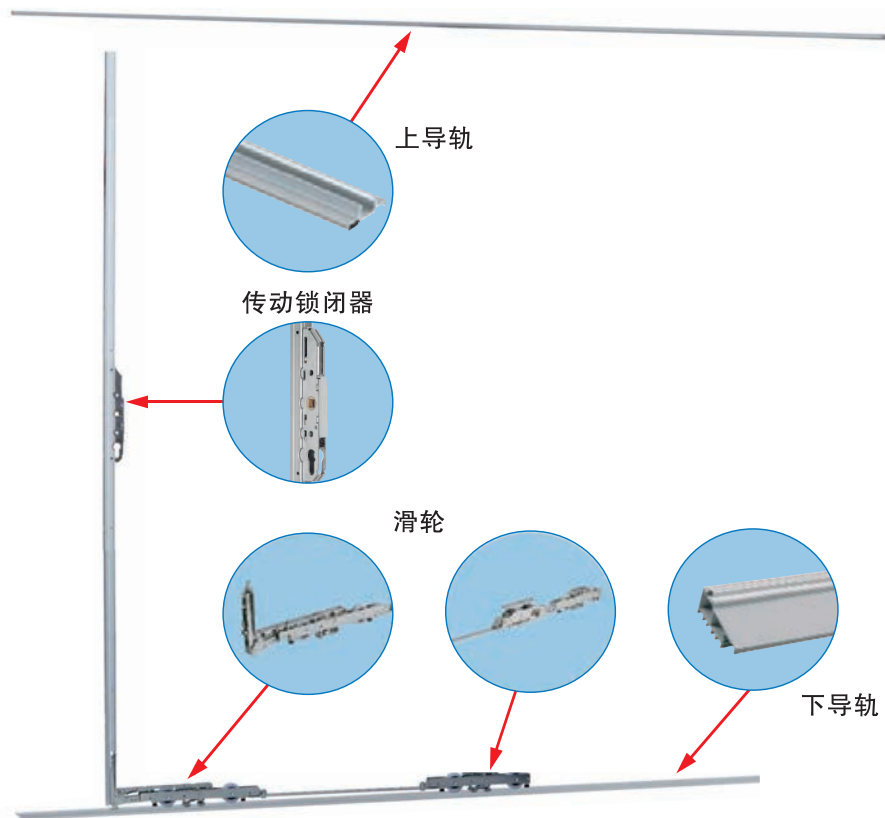



优化的滑轮提升机构显著地减少了约15%的操作力。

Maco提升推拉门五金系统中的轨道清洁除尘技术：
在每一个滑轮前面都安装了一个清洁除尘刷，在行进过程中不断进行除尘。



三个高度

滑轮垫块可扣紧在滑轮架上，有6、8、10mm三种高度规格，可组合使用，以适用不同的型材槽口。

后盖可以防止污垢等进入，并能够按照要求进行拆卸

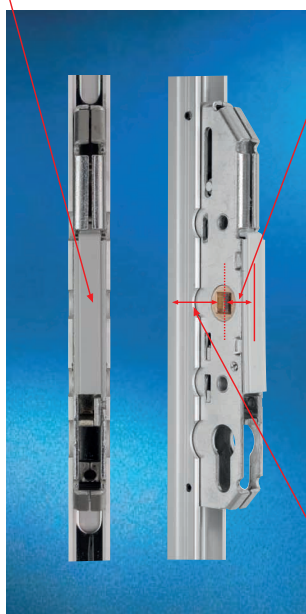

后中心距

后中心距为15或12.5mm。
后盖保留时，其值为15mm；
当拆卸掉后盖，其值为12.5mm，这就使得不用对PVC型材进行额外铣削，传动锁闭器就可以顺利安装了。

27.5mm
37.5mm

前中心距



标准型锁座

垫片厚度有0.5和1mm两种，可组合使用。



微通风型锁座：

保证门扇锁闭的同时，维持一定的通风量。垫片厚度有0.5和1mm两种，可组合使用。



多种颜色可选

- 耐晒
- 耐磨
- 美观



Maco执手颜色种类

表面处理：阳极氧化

- 银色
- 金色
- 古铜色
- 钛银色
- 香槟色

表面处理：PVC包覆

- 白色 RAL9016
- 棕色 RAL8019



Maco经过德国DIN EN ISO 9001:2000认证。
Maco EMOTION系列执手制造过程严格根据RAL指南进行，
这意味着所有执手都能够经受持续性的质量考验。

设计优点

- ZAMAK合金+3mm 工程塑料包覆金属主体性能稳定，ZAMAK合金+3mm塑料包覆
- 耐腐蚀
- 耐磨损
- 定位柱过盈配合设计





特殊定位执手...

执手处于45°时，Maco微通风斜拉杆处于工作状态

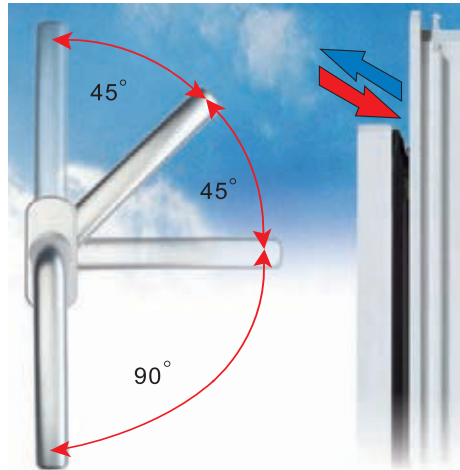

舒适型执手具有45°定位功能，其开启的微通风距离约为10mm-13mm。

可拆卸式执手和配有保护盖的执手座



- 可拆卸式执手可选择香槟色和白色。执手座配有保护盖，并可选择所有Maco颜色。
- 可选择不同类型的执手底座以匹配不同的窗户系统。
- 根据设计可选择不同宽度的执手底座。
- 也可选择10/12mm直径的执手定位柱

作用

1. 确保执手的外观不受内装工程的影响
2. 适用于公共建筑门窗统一管理，一个手把控制多扇窗户，节约工程成本

选配方轴

可选择不同长度的方轴，外露长度可选：

26mm、30mm、35mm、38mm、43mm、50mm。

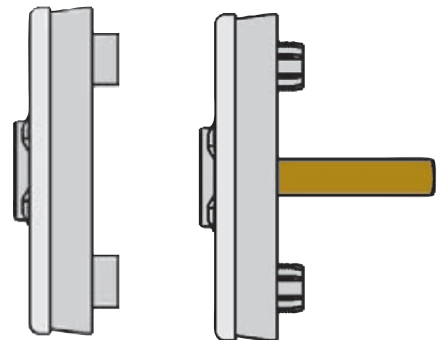



● 和声型
Handles Harmony



● 狂想曲型
Handles Rhapsody



● 交响曲型
Handles Symphony





自动联锁装置，包含联轴锁定插销

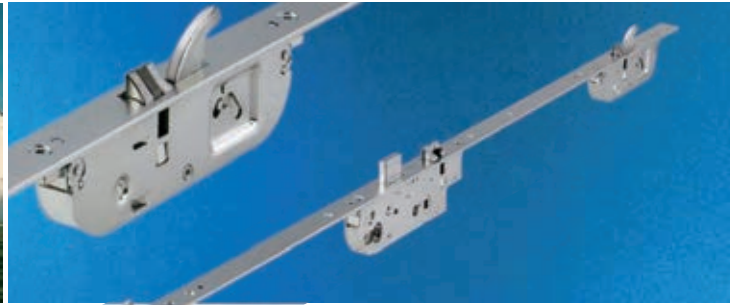

安全且有保障—无需上锁

安全且有保障—无需上锁安全且有保
障—无需上锁

- 自动锁定插销
- 更高的密封性
- 额外防护



安全性符合标准检测

- Z-TF型门锁带有4个I.S.安全旋转锁点，通过了EN1627-30 RC2安全等级和荷兰SKG标准的安全监测。
- 2个额外i.S.安全旋转锁点，使门达到RC2安全等级
- 适用于各种不同高度的门





极其便利

百叶窗五金件-室内操作百叶窗操纵杆

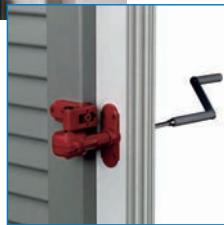

作用

- 调节进入空间的自然光和辐射热
- 保护室内私密性

使用方便

- 窗户开启关闭时可开启百叶
- 可移动式操纵杆为儿童提供安全
- 带固定玻璃窗扇的窗户、推拉窗或翻窗的解决方案

简单且方便

- 百叶窗开启时无支出零件
- 操作简单
- 防止偷窥
- 坚固稳定，特别适合较重的百叶窗



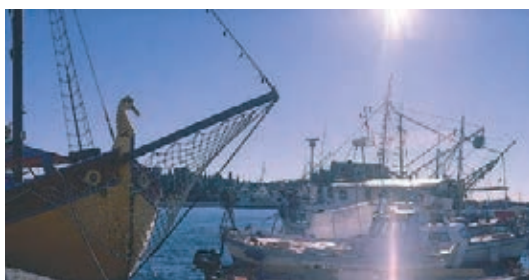
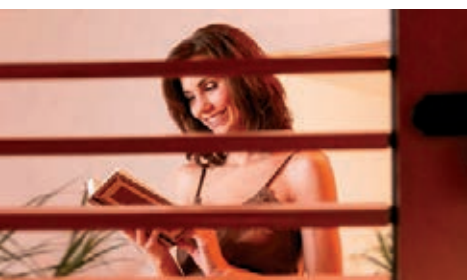

百叶窗-朴素中散发舒适

Maco-百叶窗五金件是安全、便利以及耐用性的代表



- 高度防腐-Maco提供十年质保
- 滨海区域同样适用
- 制作精良，手感良好，美学设计，可抵御紫外线
- 防水/防尘性能
- 高度防划伤



MACO公司通过ISO9001:2008质量管理体系、ISO14001:2004环境管理体系、BS OHSAS 18001: 2007安全管理体系认证



MACO三种款式执手、120kg级内平开下悬五金系统、130kg级内平开下悬五金系统均获得RAL（德国质量保证及产品标识学会）认证



MACO 普通型五金产品通过EN 1670 4级盐雾试验要求



MACO 180kg级重型内平开下悬五金系统、150kg/300kg/400kg级落地窗用五金系以及锁产品均获得通过德国罗森海姆检测中心IFT认证



MACO TRICOAT-PLUS五金产品通过EN 1670最高级5级盐雾试验要求，并提供15年质保

All rights reserved



营销中心服务电话

(具体事宜请垂询您身边的坚朗办事处)

北方营销中心

电话:010-51265266 传真:010-61506216

华东营销中心

电话:021-67639698 传真:021-67639697

南方营销中心

电话:020-82082049 传真:020-82082045

MAYER & CO BESCHLÄGE GMBH

AL PENSTRASSE 173
A-5020 SALZBURG
TEL +43 (0)662 6196-0
FAX +43 (0)662 6196-1449
maco@maco.at
www.maco.at

 扫一扫了解更多
MACO信息

