



VALORIZZIAMO
IL SERRAMENTO

MACO ADAPTA

GUARNIZIONI PER FINESTRE, PORTE E ALZANTI SCORREVOLI



CATALOGO



1	Informazioni generali	5
<hr/>		
2	Finestra	14
<hr/>		
3	HS	48
<hr/>		
4	Porta	54
<hr/>		
5	Utensili per guarnizioni	77
<hr/>		
6	Informazioni di lavorazione	80
<hr/>		
7	Indice articoli	
<hr/>		

N^o Codice articolo



Confezione unitaria

€

Prezzo lordo in €(/00 significa che il prezzo si riferisce a 100 pezzi)

L

Lunghezza

B

Larghezza

H

Altezza



Larghezza della guarnizione sottoporta



Altezza della guarnizione sottoporta



L'aria che può coprire la guarnizione

1 Informazioni generali

1.1 Norme sulla responsabilità del produttore

In riferimento alla garanzia del produttore disciplinata dalla "Produkthaftungsgesetz" (PHG in Austria, ProdHaftG in Germania, Codice del Consumo in Italia) per i propri prodotti, si applicano in modo vincolante e devono essere quindi rispettate le seguenti informazioni. Il mancato rispetto solleva il produttore da qualsiasi responsabilità.

1. Informazioni sul prodotto ed impiego conforme alla destinazione

La gamma di prodotti GUARNIZIONI è costituita da:

- Guarnizioni per finestra
- Guarnizioni per porte
- Accessori per guarnizioni finestra e porte
- Guarnizioni sottoporta
- Accessori per guarnizioni sottoporta

Campi di applicazione

Maggiori dettagli sulle corrette tipologie applicative vengono indicati nelle sezioni CARATTERISTICHE DEI MATERIALI, CARATTERISTICHE DELLE GUARNIZIONI, METODI DI LAVORAZIONE DELLE GUARNIZIONI, CARATTERISTICHE TECNICHE DELLE GUARNIZIONI SOTTOPORTA del presente catalogo. (vedi al punto 5. del presente documento)

2. Note importanti

- Avvertenze particolari
- i. I prodotti GUARNIZIONI sono pensati per un utilizzo esclusivamente professionale.
- ii. MAICO declina ogni responsabilità per errori di esecuzione, danni, difetti derivanti dalla realizzazione / applicazione / posa da parte di personale non specializzato e qualificato.

3. Impiego errato

I destinatari dei prodotti forniti, ossia chiunque riceve, impiega, rivende, utilizza, etc. il prodotto, nessuno escluso, sono obbligati a rispettare ed adempiere puntualmente tutte le prescrizioni e disposizioni di cui alla presente scheda informativa ed ai documenti qui richiamati. Tutti i destinatari, in particolare i soggetti indicati al punto 4 della presente scheda informativa sono tenuti ad adempiere il proprio obbligo di informazione, nei confronti dell' acquirente/posatore/applicatore dei prodotti MAICO, in merito a quanto fornito. È altresì necessario richiamare l'attenzione sulle istruzioni d'uso nonché sull'impiego dei vari elementi concernenti lo stoccaggio, l'utilizzo, il trasporto, l'applicazione e la manipolazione dei prodotti MAICO. In particolare è opportuno indicare i danni che possono insorgere a causa di un errato od improprio uso dei prodotti MAICO.

Un impiego errato si verifica in particolare nel caso in cui:

- a) Le guarnizioni vengano a contatto con vernici e/o superfici di cui non si conosce la natura e quindi la possibile reazione (verificare a priori la compatibilità consultando i fornitori)

- b) Non vengano rispettate le indicazioni di applicazione delle istruzioni di montaggio
- c) Non vengano utilizzati durante l'applicazione, i necessari DPI (dispositivi di protezione individuale come occhiali, guanti, maschere, ecc.) come da indicazioni delle schede di sicurezza.
- d) Non vengano rispettate le indicazioni dei campi di applicazione previsti per i singoli prodotti

4. Obblighi di informazione ed istruzione - Descrizione dei gruppi target

Le indicazioni di questo documento sono rivolte a tutti i destinatari del prodotto ossia a chiunque riceve, impiega, rivende, utilizza, etc. il prodotto, nessuno escluso. A mero titolo esemplificativo e non esaustivo si indicano i seguenti operatori:

4.1. Progettisti

comprende tutte quelle aziende/persone che progettano la costruzione di un edificio e se con esso, la posa di serramenti/sistemi, inclusi materiali e prodotti di posa.

4.2. Rivenditori specializzati

comprende tutte le aziende/persone che acquistano prodotti dai rispettivi produttori per rivenderli senza modificarli o sottoporli a ulteriori lavorazioni.

4.3. Produttori di serramenti/sistemi

comprende tutte le aziende/persone che acquistano prodotti semilavorati dai relativi produttori e gestiscono con essi successive lavorazioni per produrre e successivamente posare serramenti/sistemi.

4.4. Rivenditori di elementi da costruzione/imprese di posa

"rivenditori di elementi da costruzione" comprende tutte le aziende/persone che

acquistano serramenti/sistemi dal relativo produttore per poi rivenderli e montarli in un progetto di costruzione senza che vengano apportate variazioni ai serramenti/sistemi stessi.

"imprese di posa" comprende le aziende/persone che acquistano serramenti/sistemi dal relativo produttore o da un rivenditore di elementi da costruzione per eseguirne la posa in un progetto di costruzione senza che vengano apportate variazioni ai serramenti/sistemi stessi.

4.5. Committenti

comprende tutte le aziende/persone che richiedono la costruzione di serramenti/sistemi da installare nel loro progetto edile.

4.6. Utenti finali/utilizzatori

comprende tutte le persone che utilizzano i serramenti/sistemi, detti anche "utilizzatori".

Allo scopo di assolvere gli obblighi di informazione, istruzione ed uso, nonché al fine della garanzia per eventuali vizi e difetti del prodotto, MAICO mette a disposizione di tutti i destinatari dei prodotti la documentazione riportata al punto (5.) di questo documento, di seguito denominata per brevità "Informazioni di prodotto", sia che si tratti di documentazione integrale o parziale.

I destinatari dei prodotti sono a loro volta obbligati a visionare e prendere atto di tutte le "informazioni di prodotto" indicate al successivo punto 5, che devono essere rispettate ed adempite puntualmente, al fine di garantire il corretto uso ed il corretto funzionamento del prodotto.

A titolo esemplificativo e non esaustivo:

- I Progettisti sono tenuti a richiedere ai Produttori di serramenti o a MAICO la versione attuale delle Informazioni di prodotto disponibile a cui attenersi (vedi al punto 5.) e ad osservare tali indicazioni;
- I Rivenditori specializzati sono tenuti ad attenersi alla versione attuale delle Informazioni di prodotto disponibile (vedi al punto 5.) ed in particolare a richiedere a MAICO ed inoltrare ai Produttori di serramenti o alle Imprese di posa le schede tecniche, istruzioni di montaggio, d'uso e di manutenzione, e in particolare -ove richieste- anche le schede di sicurezza.
- I Rivenditori di elementi da costruzione/imprese di posa sono tenuti a rispettare le Informazioni di prodotto disponibili a cui attenersi (vedi al punto 5.) ed in particolare a richiedere ai Produttori di serramenti ed inoltrare ai Committenti ed agli Utenti finali/utilizzatori le istruzioni d'uso e di manutenzione, ove previste.

5. Documentazione disponibile a cui attenersi

La seguente documentazione contiene disposizioni vincolanti in materia di utilizzo dei prodotti GUARNIZIONI:

- I. Catalogo prodotti
- II. Istruzioni di montaggio e d'uso (ove previste)
- III. Schede tecniche prodotto
- IV. Schede di sicurezza (ove previste)
- V. Guide all'utilizzo e alla manutenzione (ove previste)

La versione attuale della summenzionata documentazione può essere richiesta in formato cartaceo a MAICO, oppure può essere scaricata da www.maico.com sezione download

6. Esclusione dalla responsabilità

Tutte le indicazioni e le istruzioni del presente documento sono state redatte in considerazione delle norme e disposizioni vigenti, dello stato dell'arte e di esperienze e conoscenze acquisite.

Al fine di garantire la sicurezza e l'idoneità all'uso dei prodotti GUARNIZIONI, è necessario rispettare tutte le istruzioni indicate nella documentazione (vedi punti 2. e 5.) che MAICO mette a disposizione dei destinatari dei Prodotti GUARNIZIONI. Il mancato rispetto di tali istruzioni configura l' Impiego errato, come indicato al punto 3., incluso il rischio di ingenti danni a cose e persone. Se per una realizzazione diversa dalle indicazioni MAICO, o impiego particolare richiesto dall'utilizzatore non fossero disponibili istruzioni d'uso o esempi applicativi, il produttore del sistema è tenuto a testare autonomamente l'idoneità alla destinazione d'uso, oppure a richiedere una tale verifica da parte di personale competente.

MAICO è esonerata dalla propria responsabilità anche nei seguenti casi:

- a) Se il difetto è riconducibile ad una disposizione di legge o prescrizione amministrativa a cui il prodotto ha dovuto conformarsi;
- b) Se, in base allo stato dell'arte vigente al momento in cui il prodotto è stato messo in commercio dal chiamato in causa, alcune caratteristiche del prodotto stesso non potevano essere riconosciute come difetto;
- c) Se il chiamato in causa ha prodotto solo un elemento o un semilavorato e il difetto se è invece originato in fase di costruzione del prodotto in cui sono stati integrati l'elemento o il semilavorato, oppure se il difetto è insorto a causa di errori e/o procedure non idonee messe in essere dall'utilizzatore/applicatore dei prodotti GUARNIZIONI (vedi punto 3.)

MAICO non si assume alcuna responsabilità per difetti di funzionamento/prestazione, danni, riconducibili ad una totale o parziale inosservanza dei punti 2., 3. e 5. 6. (specificamente 2.i, ii, iii, iv, 3.a-e, 5. I,II,III,IV,V,VI, 6.)

In tali casi sarà pertanto esclusa qualsiasi garanzia legale e contrattuale, nonché qualsivoglia responsabilità per danni da prodotto difettoso.

7. Prodotti commercializzati

Segnaliamo espressamente che il presente catalogo contiene anche articoli non fabbricati/prodotti da aziende del Gruppo MACO. Questi prodotti sono contrassegnati da note a piè di pagina, sotto le tabelle dei prodotti del catalogo. Per questi prodotti si applicano tutte le specifiche tecniche, le note, le istruzioni e le linee guida dei rispettivi produttori, nonché esclusivamente i loro impegni di garanzia. Per questi prodotti le garanzie MACO sono espressamente escluse, a meno che non sia stato espressamente concordato diversamente per iscritto.

Elenco dei produttori delle rispettive linee di prodotti:

- Deventer Profile GmbH & Co KG

1.2 Caratteristiche del materiale

1.2.1 Informazioni importanti

Installazione

Durante la manipolazione/installazione di profili guarnizione nel serramento, evitare possibilmente contatto tra le stesse e superfici sporche o polverose, così come con mani o guanti non puliti.

Manutenzione delle guarnizioni

Le guarnizioni MACO, non richiedono particolare manutenzione, in condizioni normali di utilizzo nel serramento. Eventuali verifiche e/o sostituzioni di prodotto vanno eseguite da personale professionalmente competente. L'utilizzo di una guarnizione non idonea all'interno del serramento, può comprometterne la funzionalità (prestazione di tenuta e confort di chiusura delle ante)

Pulizia

La superficie della guarnizione, può essere pulita con un panno morbido, umido di acqua tiepida. Evitare panni in microfibra.

- Non utilizzare detergenti.
- Non utilizzare solventi.

- Evitare di sfregare la superficie delle guarnizioni ripetutamente e con forza.

Lubrificazione

Per facilitare l'inserimento nella sede di applicazione, le guarnizioni (soprattutto quelle in materiale siliconico) vengono generalmente trattate con polvere di talco, o fecola di patate. Tale pratica agevola anche la lubrificazione delle superfici continuamente sottoposte ad attrito per effetto della apertura/chiusura dei battenti. Se dopo lunghi periodi di utilizzo la guarnizione dovesse necessitare di maggiore "lubrificazione" della sua superficie di contatto, sulla guarnizione perfettamente asciutta, tamponare la superficie con polvere di talco, oppure fecola di patate.

Comportamenti errati

Per aprire o chiudere il battente di una finestra, agire sempre sulla martellina, movimentando con essa l'anta. Ogni altra movimentazione, in cui viene trattenuta con le mani la cornice dell'anta, potrebbe danneggiare le guarnizioni montate sull'anta battente.

1.2.2 Materiali delle guarnizioni MACO

GUARNIZIONI IN TERMOPLASTO COMPATTO (PC)

In termoplasto vinilico morbido monoestruso e coestruso.

- Buon assorbimento delle tolleranze
- Range di temperatura: -10/+70 °C
- Non adatte in combinazione con vernici all'acqua
- Buona resistenza all'ozono ed ai raggi UV

GUARNIZIONI IN TPE COMPATTO (TC)

In elastomero termoplastico monoestruso e coestruso

- Ottimo assorbimento delle tolleranze
- Ottimo ritorno elastico
- Range di temperatura: -40/+120 °C
- Compatibilità con le vernici all'acqua e a solvente
- Lavorabili nell'angolo tramite taglio a 45° o saldatura
- Eccellente resistenza all'ozono ed ai raggi UV
- Estrudibili con pareti sottili, per il massimo confort e il minimo sforzo di chiusura

GUARNIZIONI IN TPE ESPANSO (TE)

In elastomero termoplastico coestruso e triestruso, con porzioni di materiale espanso.

- Ottimo assorbimento delle tolleranze
- Ottimo ritorno elastico
- Range di temperatura: -40/+120 °C
- Compatibilità con le vernici all'acqua e a solvente
- Lavorabili nell'angolo tramite taglio a 45° o saldatura

- Eccellente resistenza all'ozono ed ai raggi UV
- Parte funzionale in materiale schiumato, per una compressione confortevole e soffice

GUARNIZIONI IN SILICONE COMPATTO (SC)

In silicone vulcanizzato, mono o coestruso.

- Elevato assorbimento delle tolleranze
- Migliore ritorno elastico in condizioni climatiche avverse
- Range di temperatura: -40/+200 °C
- Elevata compatibilità con le vernici all'acqua e a solvente
- Lavorabili nell'angolo tramite taglio a 45° o 90° - in casi particolari è possibile la "vulcanizzazione a freddo" (Splicen)
- Eccellente resistenza all'esposizione all'ozono ed ai raggi UV
- Elevata prestazione per un confort di chiusura eccellente

GUARNIZIONI IN SILICONE ESPANSO (SE)

In silicone vulcanizzato coestruso, con porzioni di materiale espanso.

- Elevato assorbimento delle tolleranze
- Migliore ritorno elastico in condizioni climatiche avverse
- Range di temperatura: -40/+200 °C
- Elevata compatibilità con le vernici all'acqua e a solvente
- Lavorabili nell'angolo tramite taglio a 45° o 90°
- Eccellente resistenza all'esposizione all'ozono ed ai raggi UV

- Parte funzionale in materiale schiumato per un ancor più elevato confort di chiusura

GUARNIZIONI IN EPDM (EE, EC)

In EPDM vulcanizzato, monoestruso o coestruso, con profilo in EPDM compatto (EC) oppure con porzioni di materiale espanso (EE).

- Ottimo assorbimento delle tolleranze

- Ottimo ritorno elastico nel range di temperatura: -40/+120 °C
- Buona compatibilità con le vernici all'acqua e a solvente
- Lavorabili nell'angolo tramite taglio a 45° o 90°
- Elevata resistenza all'esposizione all'ozono ed ai raggi UV esclusivamente nel colore Nero
- (EE) Parte funzionale in materiale schiumato, per una compressione confortevole e soffice

Compatibilità con le vernici		
Serie	adatta a verniciatura a solvente	adatta a verniciatura all'acqua
PCxxxx	✓	X
TCxxxx	✓	✓
TExxxx	✓	✓
SCxxxx	✓	✓
SExxxx	✓	✓
ECxxxx	✓	✓
EExxxx	✓	✓
✓	= compatibile	
X	= non compatibile	

1.2.3 Colori guarnizioni MACO

nero segnale



grigio grafite



grigio finestra



grigio luce



bianco traffico



beige



marrone seppia



I colori sono indicativi: la resa su carta può differire dai colori originali delle guarnizioni.

Attenzione: è possibile che alcuni profili non siano disponibili in tutti i colori presenti in tabella.

1.3 Caratteristiche delle guarnizioni MACO

Le **guarnizioni** sono generalmente costituite da parti di materiale compatto, in diverse durezza Shore. Nel caso di una estrusione con il materiale in una unica durezza, si parla di mono-estrusione. Con due durezza diverse, si parla di co-estrusione di materiale compatto. Nel caso in cui, ad un materiale compatto si unisca anche una porzione di morbido materiale espanso (cosiddetto "schiumato") generalmente si parla di tri-estrusione.

La **struttura** espansa (schiumata), grazie alla sua particolare conformazione, conferisce una particolare sofficità di compressione. Lo studio delle geometrie, combinato con porzioni funzionali particolarmente morbide e da un ritorno elastico ottimale, intensifica la prestazione di tenuta, tanto termica quanto acustica. La qualità complessiva del profilo è il risultato della corretta scelta della geometria in relazione alle diverse forme fisiche dei materiali estrusi, e precisa combinazione tra loro, per un risultato eccellente sia in prestazione di tenuta che in confort di chiusura.

1.3.1 Caratteristiche delle guarnizioni MACO in elastomero termoplastico compatto TC

Generalmente le guarnizioni mono- o co-estruse in elastomero termoplastico (TPE) sono caratterizzate dalla possibilità di sviluppare geometrie semplici o complesse, con pareti anche molto sottili e pertanto morbide nell'esercitare la loro funzione di tenuta. Le guarnizioni in TC sono resistenti ai raggi U.V. ed

all'ozono e mantengono le proprie caratteristiche fisico-meccaniche entro il range di temperatura $-40^{\circ}\text{C}/+120^{\circ}\text{C}$.

La peculiarità del materiale TPE è che - oltre ad una lavorazione con il tronchese - negli angoli può anche essere saldato.

A - Facilità di lavorazione nell'angolo. Tagliando la guarnizione con il tronchese, grazie alla particolare configurazione della schiena rigida (1), o della presenza di uno speciale cordone di durezza maggiorata (2), gli angoli risultano maggiormente resistenti agli strappi accidentali.

B - Inserimento agevolato grazie alla schiena rigida, che inoltre evita l'allungamento e lo stiramento della guarnizione durante l'inserimento nel canalino.

C - Piedino studiato per misure universali (1) o nominali (2), con la prerogativa di offrire un inserimento agevole e la una eccellente tenuta nel canalino: soprattutto la versione per misure universali (1) offre una straordinaria resistenza all'estrazione (canalini da 4mm a 5mm).

D - Prestazione efficace grazie alla Sinergia: Guarnizione, Meccanismi, Soglie. Grazie alle geometrie appositamente studiate per un ottimale contatto con la battuta, che in taluni casi ne segue il contorno, oltrechè alla combinazione con gli altri componenti del serramento, la guarnizione è in grado di gestire una ampia tolleranza nell'aria di lavoro effettiva.

E - Comfort nell'uso, perché la scelta dei materiali e la loro combinazione, la configurazione di geometrie con pareti sottili, e i punti di piegatura agevolati concorrono a rendere la chiusura confortevole senza rinunciare alla prestazione di tenuta.

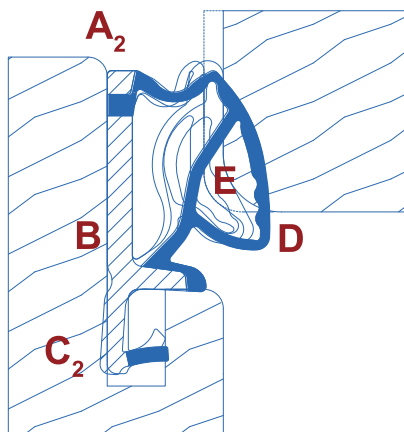
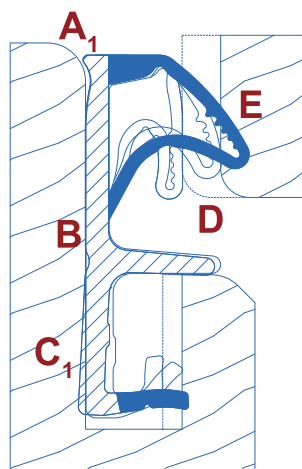

1.3.2 Caratteristiche delle guarnizioni MACO in elastomero termoplastico schiumato TE

Generalmente le guarnizioni co- o tri-estruse in elastomero termoplastico (TPE) sono caratterizzate dalla possibilità di sviluppare geometrie semplici o complesse, con porzioni funzionali in forma espansa (schiumata) e pertanto morbide nell'esercitare la loro funzione di tenuta. Le guarnizioni in TE sono resistenti ai raggi U.V. e mantengono le proprie caratteristiche fisico-meccaniche entro il range di temperatura -40°C/+120°C. La peculiarità del materiale TPE è che - oltre ad una lavorazione con il tronchese - negli angoli può anche essere saldato.

Generalmente le guarnizioni co- o tri-estruse in elastomero termoplastico (TPE) sono caratterizzate dalla possibilità di sviluppare geometrie semplici o complesse, con porzioni funzio-

nali in forma espansa (schiumata) e pertanto morbide nell'esercitare la loro funzione di tenuta. La gamma di guarnizioni TE è costituita da una estrusione di tre diverse forme fisiche di TPE, detta tri-estrusione. Si evidenziano una **porzione strutturale**, con una durezza Shore particolarmente alta, una **porzione funzionale** caratterizzata da una struttura espansa (schiumata) a celle chiuse, molto morbida e da una **porzione sia funzionale che protettiva**, di durezza Shore medio/morbida. Le guarnizioni in TE sono resistenti ai raggi U.V. e mantengono le proprie caratteristiche fisico-meccaniche entro il range di temperatura -40°C/+120°C. La peculiarità del materiale TPE è che - oltre ad una lavorazione con il tronchese - negli angoli può anche essere saldato.

- 1 Nodo antistrappo - porzione strutturale
- 2 Materiale di rivestimento - porzione protettiva
- 3 Materiale pieno rigido - porzione strutturale
- 4 Materiale pieno morbido - porzione funzionale
- 5 Materiale espanso (schiumato) - porzione funzionale

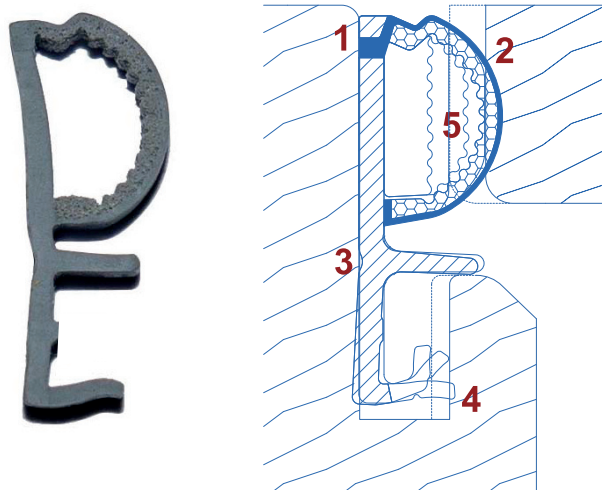

1.3.3 Caratteristiche delle guarnizioni MACO in silicone vulcanizzato compatto SC oppure schiumato SE

Le guarnizioni mono-estruse in silicone vulcanizzato sono caratterizzate dalla possibilità di sviluppare geometrie semplici o complesse, morbide nell'esercitare la loro funzione di tenuta. Le guarnizioni MACO SC si presentano anche in versione co-estrusa, con schiena maggiormente rigida per facilitare l'inserimento nel canalino. Data l'eccezionale elasticità del materiale, per limitare il fenomeno dell'allungamento durante l'inserimento, può venire co-estruso un robusto ma sottile filo con funzione antistrappo e anti allungamento. Per agevolare la lavorazione e l'inserimento in canalino, le guarnizioni MACO SC sono per

lo più trattate superficialmente con una talcatura. Le guarnizioni SC sono resistenti all'ozono ed ai raggi U.V. e mantengono le proprie caratteristiche fisico-meccaniche entro il range di temperatura $-40\text{ }^{\circ}\text{C}/+200\text{ }^{\circ}\text{C}$. La peculiarità del materiale Silicone vulcanizzato, è l'eccezionale ritorno elastico, l'elevata resistenza alle temperature oltre alla eccellente resistenza all'invecchiamento. Le guarnizioni in silicone vulcanizzato sono considerate il top di gamma. Con le guarnizioni MACO in silicone, è possibile anche estrarre profili con porzioni in materiale espanso (schiumato) (SE)

A - Filo robusto e resistente, ma sottile. Garantisce la migliore resistenza all'allungamento durante la fase di inserimento della guarnizione nel canalino. Risulta altrettanto molto efficace per la resistenza dell'angolo dopo il taglio a 45° con la tronchese.

B - Inserimento agevolato grazie alla schiena in Shore più rigido, che inoltre stabilizza e irrobustisce la geometria, riducendo la facilità di collasso in avanti.

C - Prestazione efficace grazie alla Sinergia: Guarnizione, Meccanismi, Soglie: Grazie alle geometrie ed alle caratteristiche del materiale siliconico, morbido ed elastico, la guarnizione è in grado di gestire una ampia tolleranza nell'aria di lavoro effettiva e in combinazione con i diversi componenti del serramento, in una notevole escursione di temperatura, oltre ad una eccellente tenuta all'estrazione.

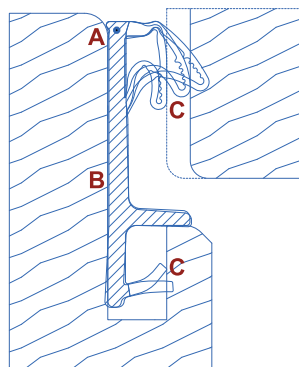

1.3.4 Caratteristiche delle guarnizioni MACO in EPDM compatto EC oppure schiumato EE

Il materiale EPDM vulcanizzato, nella sua forma con porzione funzionale espansa (schiumata), si presenta come un profilo guarnizione dall'eccezionale ritorno elastico nella specifica gamma di temperature di applicazione. Generalmente le guarnizioni co-estrate in EPDM vulcanizzato sono caratterizzate dalla possibilità di sviluppare geometrie molto semplici ed arrotondate, con pareti dallo spessore piuttosto consistente. Nella porzione espansa (schiumata) risultano eccezionalmente morbide nell'esercitare la loro funzione di tenuta, tanto che la geometria risulti vuota o piena. Le guarnizioni MACO EE si

presentano - uniche nel programma guarnizioni principalmente di colore nero, soprattutto nella componente rigida-compatta. La porzione funzionale espansa (schiumata) può anche essere colorata purché non debba rimanere costantemente esposta ai raggi U.V. **In caso di esposizione costante ai raggi U.V. si prescrive sempre e solo il colore nero.** Le guarnizioni EE mantengono le proprie caratteristiche fisico-meccaniche a partire da $-40^{\circ}\text{C}/+120^{\circ}\text{C}$ offrendo sempre un eccellente ritorno elastico.

A - Inserimento agevolato grazie alla struttura in materiale rigido e compatto. La schiena robusta impedisce l'allungamento della guarnizione durante la fase di inserimento nel canalino

B - Eccellente morbidezza al tatto. Grazie alle particolari caratteristiche del materiale EPDM, la porzione espansa (schiumata) non necessita di un rivestimento protettivo superficiale aggiuntivo. Pertanto la porzione espansa risulta eccezionalmente soffice alla compressione.

C - Geometria piena e morbidezza garantita. Anche in caso di geometrie senza cavità, la porzione espansa offre particolare morbidezza ed un eccellente ritorno elastico, in ogni condizione.

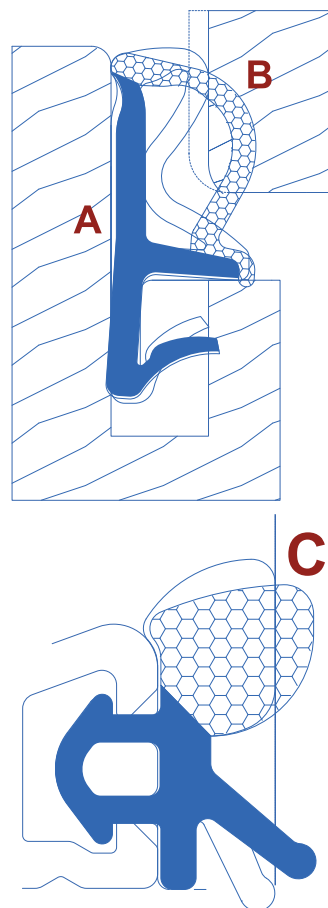

1.4 Scegliere la qualità KOMO significa scegliere la certezza. In tutto il mondo.

KOMO garantisce una qualità oggettivamente testata da esperti indipendenti, sulla base di requisiti prestabiliti e comunemente accettati.

Marchio di qualità KOMO: garanzia internazionale dal 1962

Ogni prodotto, per un settore edile o infrastrutturale, che viene fornito con la certificazione KOMO soddisfa requisiti di qualità molto severi*. Solo quando gli istituti di certificazione accreditati e indipendenti confermano, dopo ripetuti test, che soddisfa tutti i requisiti, un prodotto di questo tipo può fregiarsi del marchio di qualità KOMO.

Le rigorose regole, valide e riconosciute a livello internazionale, relative agli schemi di certificazione KOMO, determinano il valore aggiunto dei prodotti** che vengono forniti con un marchio di qualità KOMO. Ecco perché la qualità KOMO è una certezza. In tutto il mondo.

() I requisiti per la certificazione KOMO sono prestabiliti da appositi Comitati di esperti, in cui sono rappresentate tutte le parti interessate. I requisiti sono descritti in una direttiva di valutazione (olandese: BRL).*

*(**) Oltre che per i prodotti (tutti i prodotti per l'edilizia e le infrastrutture, materie prime e materiali ausiliari), la certificazione KOMO crea anche un valore aggiunto per i processi di costruzione, i sistemi di costruzione, i processi di realizzazione, i servizi, i sistemi di gestione e per le innovazioni nel settore dell'edilizia e delle infrastrutture.*

Il marchio di qualità KOMO mostra una qualità oggettivamente testata

Il marchio di qualità KOMO è tutto ciò che il marchio CE non è. E viceversa. Quindi KOMO e CE si completano perfettamente a vicenda. CE agisce come una sorta di passaporto attraverso il quale un prodotto può essere immesso sul mercato nell'Unione Europea e nei paesi associati. E con il marchio di qualità KOMO si fornisce all'acquirente la prova di una qualità oggettivamente determinata attraverso ripetuti test. In tutto il mondo.

La promessa della KOMO in 48 paesi

Ogni prodotto certificato KOMO soddisfa tutti gli elevati standard di qualità richiesti dalla legislazione e dai regolamenti applicabili nei Paesi Bassi nel settore dell'edilizia e delle infrastrutture, ovvero il decreto olandese sull'edilizia più tutte le normative internazionali applicabili nei Paesi Bassi (e nella maggior parte degli altri paesi dell'UE).

Di conseguenza, i prodotti con il marchio di qualità KOMO raggiungono un livello di qualità conosciuto e riconosciuto a livello internazionale e che offre certezza agli acquirenti;

Il marchio di qualità KOMO è presente in 48 paesi in tutto il mondo, in quasi tutti i continenti e nelle più diverse gamme di prodotti del settore dell'edilizia e delle infrastrutture: anche se non corrispondente ufficialmente alla legislazione in vigore in un determinato paese soddisfa comunque la richiesta di uno standard di qualità oggettivo e universalmente riconosciuto.

I titolari di certificati KOMO sono aziende ambiziose che investono in una qualità oggettivamente testata, nella qualità dei loro prodotti certificati KOMO e, allo stesso tempo, nel controllo di qualità interno. In questo modo possono sempre fornire il meglio per l'edilizia e le infrastrutture. Nell'interesse di tutti.

Ci sono circa 4.300 titolari di certificati KOMO in Austria, Bielorussia, Belgio, Bosnia, Brasile, Camerun, Cile, Cina, Colombia, Costa Rica, Danimarca, Estonia, Finlandia, Francia, Gabon, Germania, Gran Bretagna, Grecia, Irlanda, India, Indonesia, Iran, Israele, Italia, Lettonia, Liechtenstein, Lussemburgo, Malesia, Marocco, Norvegia, Paesi Bassi, Perù, Polonia, Repubblica Ceca, Russia, Serbia, Singapore, Slovacchia, Suriname, Svezia, Svizzera, Taiwan, Thailandia, Turchia, Ucraina, Ungheria, Stati Uniti e Vietnam.

Per i produttori di materie prime e di materiali per edifici e infrastrutture

Producete una o più materie prime e/o materiali per il settore dell'edilizia e delle infrastrutture con la certificazione KOMO? In questo caso vi distinguate attivamente dagli altri fornitori mantenendo i più alti standard di qualità. I vostri prodotti acquisiscono immediatamente una posizione preferenziale all'interno del mercato dei progetti edili e infrastrutturali nei Paesi Bassi (è conforme alla legislazione e ai regolamenti applicabili nei Paesi Bassi e a tutti i requisiti degli operatori del mercato professionale).

Al di fuori dei Paesi Bassi, la certificazione KOMO svolge un ruolo importante e apprezzata a livello internazionale. Oltre ad un decisivo vantaggio competitivo nei confronti degli acquirenti olandesi, con il marchio di qualità KOMO si acquisisce anche uno strumento con cui distinguersi negli altri mercati.



2 Finestra

2.1 Guarnizioni centrali su anta

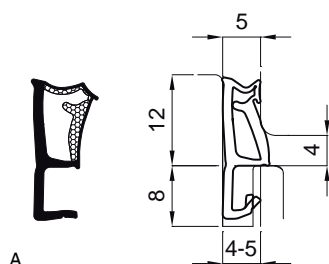
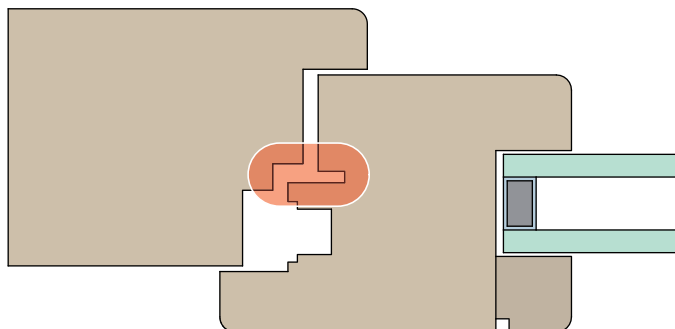

2.1.1 TE3023c

			L		Nº
TE3023c	TPE schiumato	beige	180	180	479600
		bianco traffico	180	180	479598
		grigio finestra	180	180	479601
		grigio grafite	180	180	479602
		marrone seppia	180	180	479599
		nero segnale	180	180	A 479597
	Campione-		6	6	479603

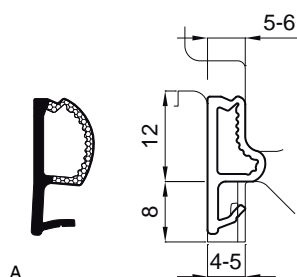

2.1.2 TE3003b

			L		Nº
TE3003b	TPE schiumato	beige	170	170	476367*
		bianco traffico	170	170	476369
		grigio finestra	170	170	A 476366*
		grigio luce	170	170	479919
		marrone seppia	170	170	476368
		nero segnale	170	170	476370
	Campione-		6	6	476675

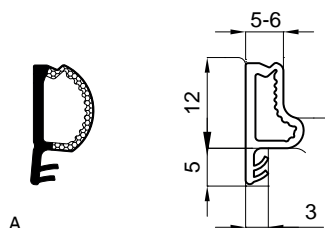

A

2.1.3 TE3004			L		Nº
TE3004	TPE schiumato	beige	210	210	476570
		bianco traffico	210	210	476569
		grigio finestra	210	210	476567
		grigio luce	210	210	479001
		marrone seppia	210	210	476568
		nero segnale	210	210	A 476566
	Campione-		6	6	476677

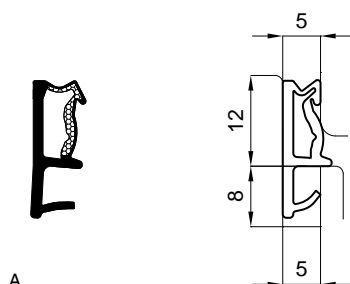

A

2.1.4 TE3009			L		Nº
TE3009	TPE schiumato	beige	200	200	A 476508
		bianco traffico	200	200	476511
		grigio finestra	200	200	476509
		grigio grafite	200	200	479646*
		grigio luce	200	200	479435*
		marrone seppia	200	200	476510
		nero segnale	200	200	476512
	Campione-		6	6	476681

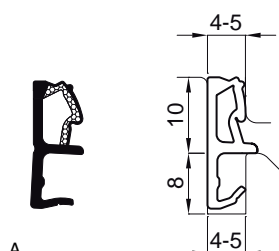

A

2.1.5 TE3011b			L		Nº
TE3011b	TPE schiumato	beige	180	180	477399
		bianco traffico	180	180	477397
		grigio finestra	180	180	477400
		marrone seppia	180	180	477398
		nero segnale	180	180	A 477396
	Campione-		6	6	477401

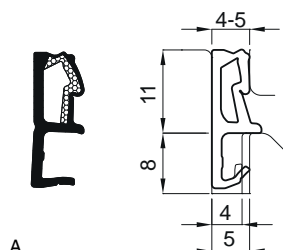

A

2.1.6 TE3013d			L		Nº
TE3013d	TPE schiumato	bianco traffico	170	170	477891
		grigio finestra	170	170	479750
		marrone seppia	170	170	477890
		nero segnale	170	170	A 477889
	Campione-		6	6	477892

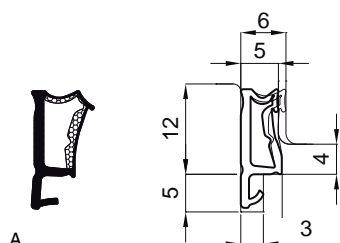

A

2.1.7 TE3025			L		Nº
TE3025	TPE schiumato	beige	200	200	480001*
		bianco traffico	200	200	A 479997*
		grigio grafite	200	200	479998*
		grigio luce	200	200	480000*
		marrone seppia	200	200	480002*
		nero segnale	200	200	480970*
	Campione-		6	6	480003

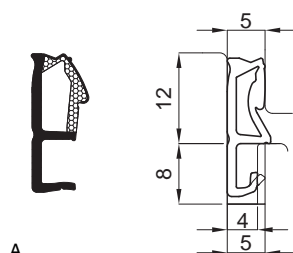

A

2.1.8 TE3031			L		Nº
TE3031	TPE schiumato	bianco traffico	180	180	480502
		marrone seppia	180	180	480503
		nero segnale	180	180	A 480501
	Campione-		6	6	480504

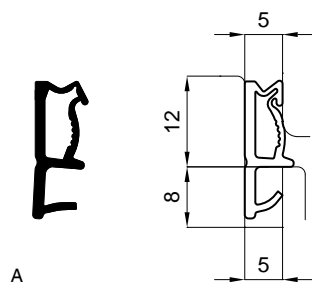

A

2.1.9 TC2002			L			Nº
TC2002	TPE compatto	beige	200	200	A	476497
		bianco traffico	200	200		476500*
		grigio finestra	200	200		476498
		grigio grafite	200	200		479442*
		marrone seppia	200	200		476499
		nero segnale	200	200		476501
		Campione-	6	6		476670

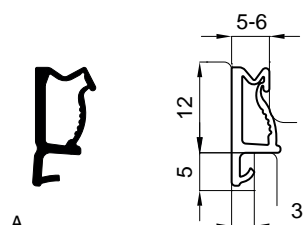

A

2.1.10 TC2003			L			Nº
TC2003	TPE compatto	beige	200	200	A	476634*
		bianco traffico	200	200		476637
		grigio finestra	200	200		476636
		grigio luce	200	200		478047*
		marrone seppia	200	200		476635
		nero segnale	200	200		476638*
		Campione-	6	6		476682

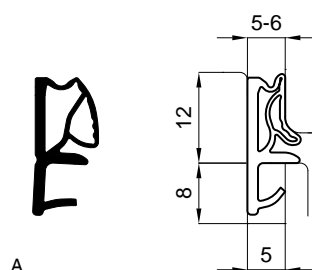

A

2.1.11 TC2017			L			Nº
TC2017	TPE compatto	beige	150	150	A	476690*
		bianco traffico	150	150		476693
		grigio finestra	150	150		476692
		marrone seppia	150	150		476691
		nero segnale	150	150		476694
		Campione-	6	6		477147

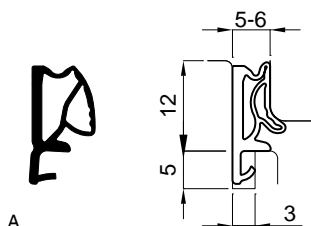

A

2.1.12 TC2018			L		Nº
TC2018	TPE compatto	beige	150	150	A 476695
		bianco traffico	150	150	476698
		grigio finestra	150	150	476697
		marrone seppia	150	150	476696
		nero segnale	150	150	476699
	Campione-		6	6	477148

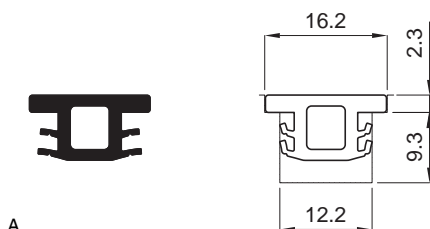

A

2.1.13 TC2025b			L		Nº
TC2025b	TPE compatto	grigio argento	180	180	A 477227
	Campione-		6	6	477297

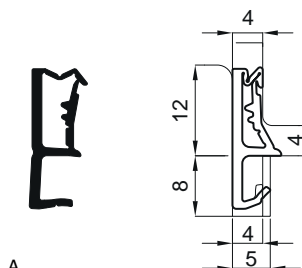

A

2.1.14 TC2062			L		Nº
TC2062	TPE compatto	bianco traffico	160	160	480445
		marrone seppia	160	160	A 480444
		nero segnale	160	160	480720
	Campione-		6	6	480446

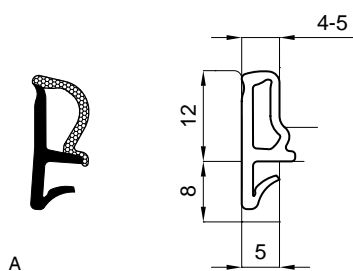

2.1.15 EE5002		L		Nº
EE5002	EPDM espanso	200	200	476889*
		200	200	476886*
		200	200	476887*
		200	200	476888*
		200	200	476885
	Campione-	6	6	476890

2.2 Guarnizioni centrali su telaio

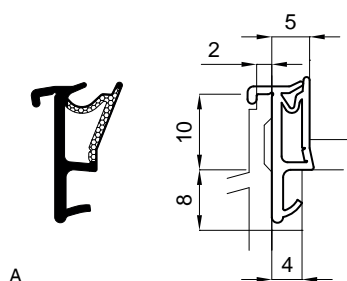
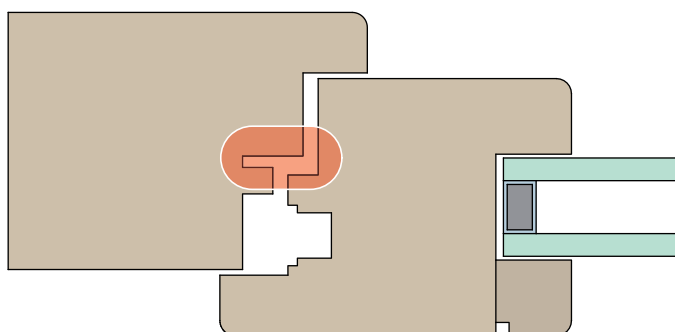

2.2.1 TE3002a

			L			Nº
TE3002a	TPE schiumato	beige	120	120	A	476482*
		bianco traffico	120	120		476485
		grigio finestra	120	120		476483*
		marrone seppia	120	120		476484
		nero segnale	120	120		476486
	Campione-		6	6		476674

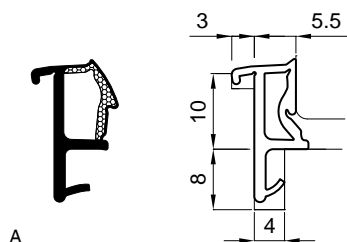

2.2.2 TE3014

			L			Nº
TE3014	TPE schiumato	bianco traffico	120	120		477887
		grigio finestra	120	120		479349
		marrone seppia	120	120		477886
		nero segnale	120	120	A	477885
	Campione-		6	6		477888

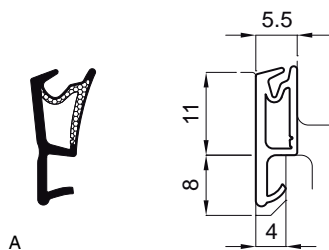

A

2.2.3 TE3015a



Nº

TE3015a	TPE schiumato		L		
		beige	160	160	477992*
		bianco traffico	160	160	477964
		grigio finestra	160	160	479549
		grigio luce	160	160	477990
		marrone seppia	160	160	477991
		nero segnale	160	160	A 477962
	Campione-		6	6	477963

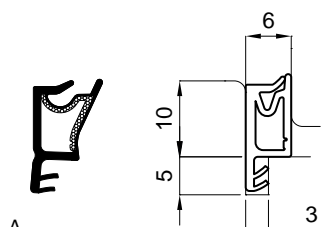

A

2.2.4 TE3021



Nº

TE3021	TPE schiumato		L		
		bianco traffico	180	180	479310
		marrone seppia	180	180	479309*
		nero segnale	180	180	A 479308
	Campione-		6	6	479311

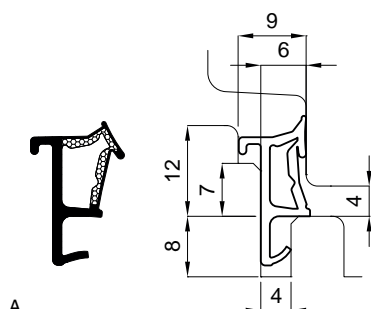

A

2.2.5 TE3024



Nº

TE3024	TPE schiumato		L		
		nero segnale	120	120	A 480111
	Campione-		6	6	480112

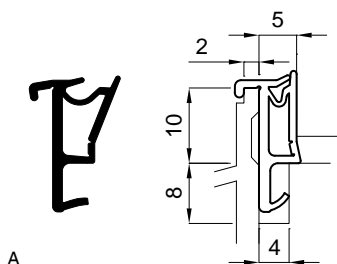

A

2.2.6 TC2037			L		Nº
TC2037	TPE compatto	bianco traffico	120	120	478401
		marrone seppia	120	120	A 478400
		nero segnale	120	120	478402
	Campione-		6	6	478403

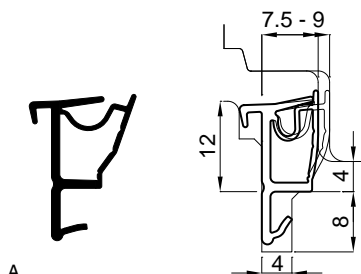

A

2.2.7 TC2045			L		Nº
TC2045	TPE compatto	nero segnale	100	100	A 478573
	Campione-		6	6	479041

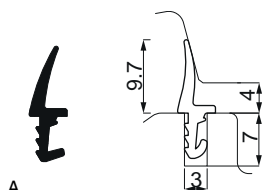

A

2.2.8 TC2061b			L		Nº
TC2061b	TPE compatto	bianco traffico	500	500	480236*
		marrone seppia	500	500	A 480235*
	Campione-		6	6	480237

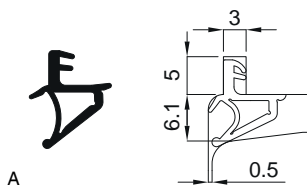

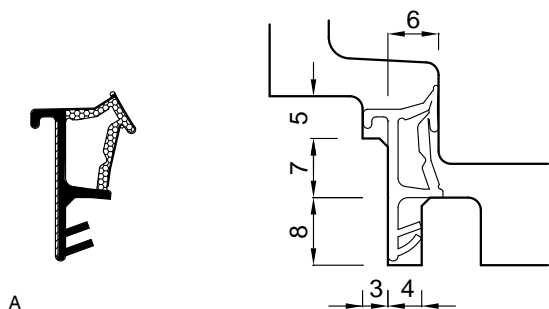

A

2.2.9 SC6015a			L		Nº
SC6015a	silicone compatto	bianco traffico	180	180	480383*
		nero segnale	180	180	480382
	Campione-		6	6	A 480384





A

2.2.10 SP6921c		L 		No 
SP6921c	TPE schiumato	nero	150 150	463806¹
		grigio grafite	150 150	A 469067^{1*}

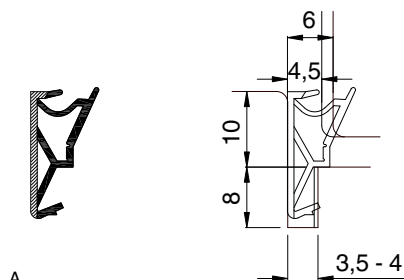
¹ Prodotto commercializzato da MACO. Il produttore di questo articolo® è elencato alla voce "Prodotti commercializzati" nelle "Norme sulla responsabilità del produttore". Per questo prodotto valgono tutte le specifiche tecniche, le note, le istruzioni e le linee guida del produttore, nonché esclusivamente le sue garanzie.



A

2.2.11 S6729		L 		No 
S6729	TPE compatto	bianco	250 250	D567295¹
		nero	250 250	D567293^{1*}
		rustical	250 250	A D567291^{1*}

¹ Prodotto commercializzato da MACO. Il produttore di questo articolo® è elencato alla voce "Prodotti commercializzati" nelle "Norme sulla responsabilità del produttore". Per questo prodotto valgono tutte le specifiche tecniche, le note, le istruzioni e le linee guida del produttore, nonché esclusivamente le sue garanzie.

2.3 Guarnizioni in battuta

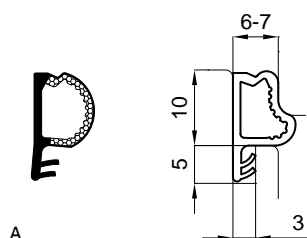
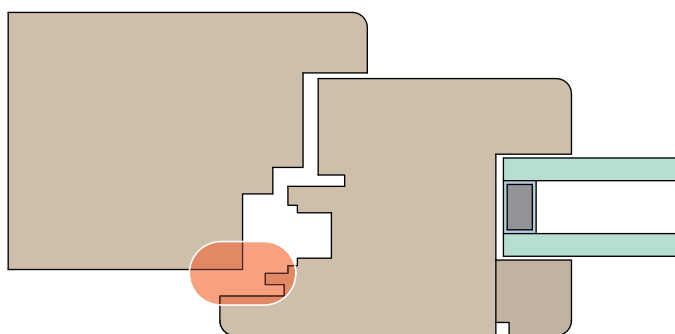

2.3.1 TE3001

			L		Nº
TE3001	TPE schiumato	beige	200	200	476377
		bianco traffico	200	200	476379
		grigio finestra	200	200	A 476376
		grigio luce	200	200	480034*
		marrone seppia	200	200	476378
		nero segnale	200	200	476380
	Campione-		6	6	476673

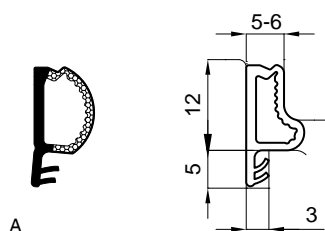

2.3.2 TE3004

			L		Nº
TE3004	TPE schiumato	beige	210	210	476570
		bianco traffico	210	210	476569
		grigio finestra	210	210	476567
		grigio luce	210	210	479001
		marrone seppia	210	210	476568
		nero segnale	210	210	A 476566
	Campione-		6	6	476677

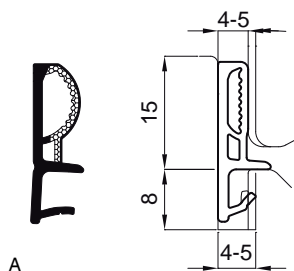

A

2.3.3 TE3005b

L 

Nº

TE3005b	TPE schiumato		170	170	
	beige		170	170	476575*
	bianco traffico		170	170	476574
	grigio finestra		170	170	476572*
	marrone seppia		170	170	476573
	nero segnale		170	170	476571
	Campione-		6	6	476678

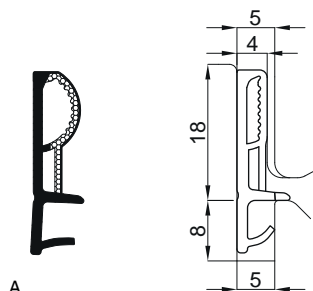

A

2.3.4 TE3006a

L 

Nº

TE3006a	TPE schiumato		150	150	
	beige		150	150	476580*
	bianco traffico		150	150	476579
	grigio finestra		150	150	476577
	marrone seppia		150	150	476578
	nero segnale		150	150	476576
	Campione-		6	6	477306

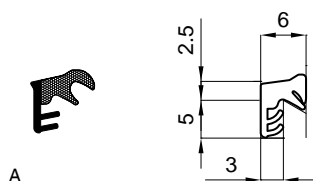

A

2.3.5 TE3007

L 

Nº

TE3007	TPE schiumato		370	370	A
	beige		370	370	476487
	bianco traffico		370	370	476490
	grigio finestra		370	370	476488
	grigio luce		370	370	479596*
	marrone seppia		370	370	476489
	nero segnale		370	370	476491
	Campione-		6	6	476679

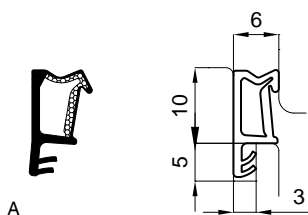

2.3.6 TE3008

			L			Nº
TE3008	TPE schiumato	beige	230	230	A	476503
		bianco traffico	230	230		476506
		grigio finestra	230	230		476504
		grigio grafite	230	230		479647
		grigio luce	230	230		479434
		marrone seppia	230	230		476505
		nero segnale	230	230		476507
	Campione-		6	6		476680

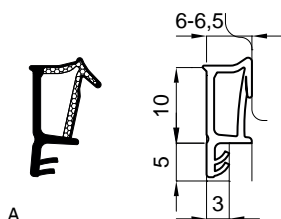

2.3.7 TE3012

			L			Nº
TE3012	TPE schiumato	beige	190	190		477405*
		bianco traffico	190	190		477403
		grigio finestra	190	190		477406*
		marrone seppia	190	190		477404
		nero segnale	190	190	A	477402*
	Campione-		6	6		477407

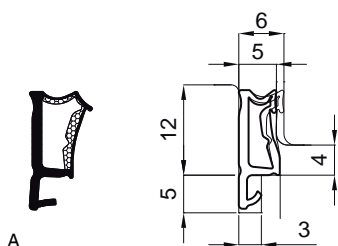

2.3.8 TE3025

			L			Nº
TE3025	TPE schiumato	beige	200	200		480001*
		bianco traffico	200	200	A	479997*
		grigio grafite	200	200		479998*
		grigio luce	200	200		480000*
		marrone seppia	200	200		480002*
		nero segnale	200	200		480970*
	Campione-		6	6		480003

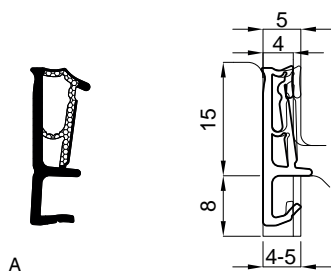

2.3.9 TE3026

			L		Nº
TE3026	TPE schiumato	beige	160	160	480298
		bianco traffico	160	160	480297
		marrone seppia	160	160	480296
		nero segnale	160	160	A 480295
Campione-			6	6	480299

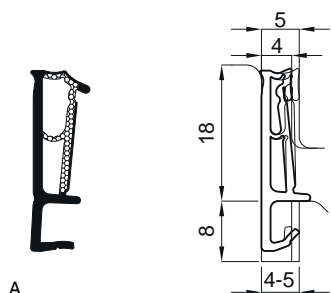

2.3.10 TE3027

			L		Nº
TE3027	TPE schiumato	bianco traffico	140	140	480302
		grigio finestra	140	140	480303
		marrone seppia	140	140	480301
		nero segnale	140	140	A 480300
Campione-			6	6	480304

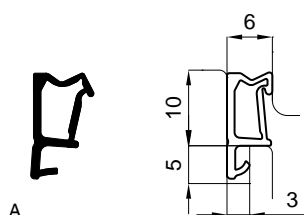

2.3.11 TC2001

			L		Nº
TC2001	TPE compatto	beige	230	230	A 476492
		bianco traffico	230	230	476495
		grigio finestra	230	230	476493
		marrone seppia	230	230	476494
		nero segnale	230	230	476496
Campione-			6	6	476669

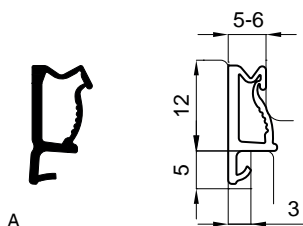

2.3.12 TC2003

			L		No
TC2003	TPE compatto	beige	200	200	A 476634*
		bianco traffico	200	200	476637
		grigio finestra	200	200	476636
		grigio luce	200	200	478047*
		marrone seppia	200	200	476635
		nero segnale	200	200	476638*
		Campione-	6	6	476682

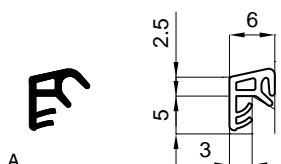

2.3.13 TC2004

			L		No
TC2004	TPE compatto	beige	370	370	476585
		bianco traffico	370	370	476584
		grigio finestra	370	370	476582
		grigio luce	370	370	480506*
		marrone seppia	370	370	476583
		nero segnale	370	370	A 476581
		Campione-	6	6	476671

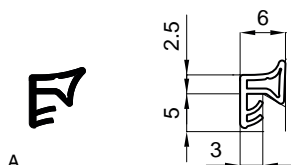

2.3.14 TC2005

			L		No
TC2005	TPE compatto	beige	370	370	476590
		bianco traffico	370	370	476589
		grigio finestra	370	370	476587
		grigio grafite	370	370	479441*
		marrone seppia	370	370	476588
		nero segnale	370	370	A 476586
		Campione-	6	6	476672

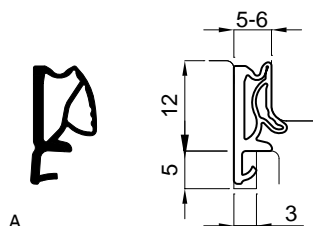

2.3.15 TC2018

			L		Nº
TC2018	TPE compatto	beige	150	150	A 476695
		bianco traffico	150	150	476698
		grigio finestra	150	150	476697
		marrone seppia	150	150	476696
		nero segnale	150	150	476699
		Campione-	6	6	477148

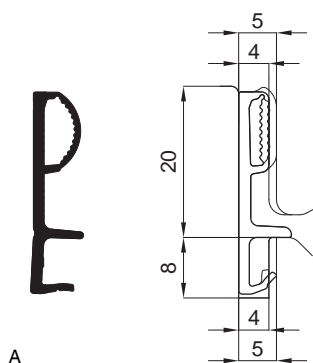

2.3.16 TC2029a

			L		Nº
TC2029a	TPE compatto	bianco traffico	140	140	477867*
		marrone seppia	140	140	477868*
		nero segnale	140	140	A 477866
		Campione-	6	6	477871

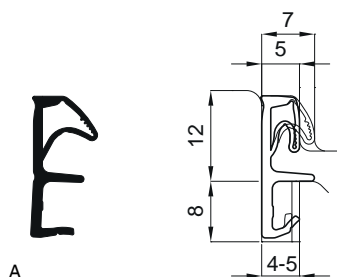

2.3.17 TC2032a

			L		Nº
TC2032a	TPE compatto	beige	140	140	478327*
		bianco traffico	140	140	478328*
		grigio finestra	140	140	478396*
		marrone seppia	140	140	478326*
		nero segnale	140	140	A 478325*
		Campione-	6	6	478329*

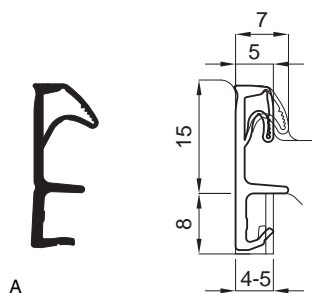

A

2.3.18 TC2039a			L			Nº
TC2039a	TPE compatto	beige	120	120	A	478487*
		bianco traffico	120	120		478490*
		grigio finestra	120	120		478491*
		marrone seppia	120	120		478488*
		nero segnale	120	120		478489*
Campione-			6	6		478492

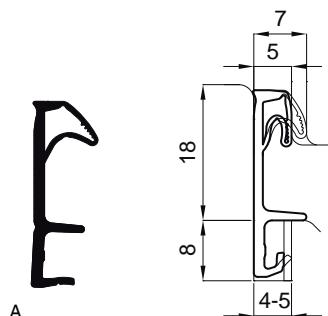

A

2.3.19 TC2040a			L			Nº
TC2040a	TPE compatto	beige	100	100	A	478505*
		bianco traffico	100	100		478508
		marrone seppia	100	100		478506
		nero segnale	100	100		478507
		Campione-		6	6	

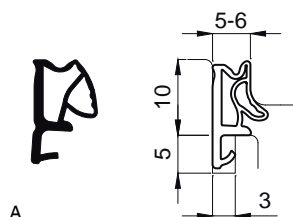

A

2.3.20 TC2049			L			Nº
TC2049	TPE compatto	bianco traffico	190	190		478879*
		grigio finestra	190	190		478880*
		marrone seppia	190	190		478881*
		nero segnale	190	190	A	478878*
		Campione-		6	6	

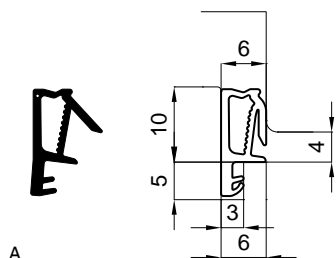

2.3.21 SC6012

		L			Nº
SC6012	silicone compatto	grigio luce	25	25	479294
		marrone seppia	25	25	479293
		nero segnale	25	25	A 479292
	Campione-		6	6	479295

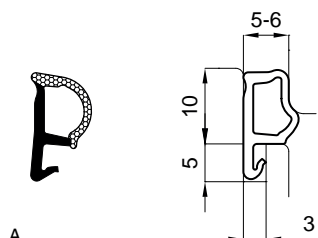

2.3.22 EE5001

		L			Nº
EE5001	EPDM espanso	beige	220	220	476883*
		bianco traffico	220	220	476880*
		grigio finestra	220	220	476881*
		marrone seppia	220	220	476882*
		nero segnale	220	220	A 476879
	Campione-		6	6	476884

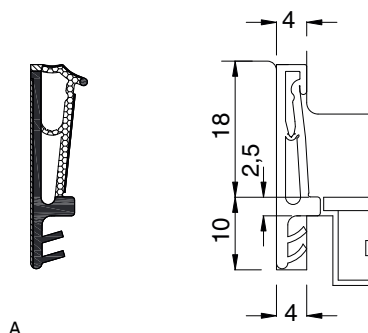

2.3.23 SP6980

		L			Nº
SP6980	TPE schiumato	beige	150	150	456655^{1*}
		grigio finestra	150	150	A 473387^{1*}
		grigio grafite	150	150	459287^{1*}
		kibi	150	150	456653^{1*}
		rustical	150	150	456652^{1*}

¹ Prodotto commercializzato da MACO. Il produttore di questo articolo® è elencato alla voce "Prodotti commercializzati" nelle "Norme sulla responsabilità del produttore". Per questo prodotto valgono tutte le specifiche tecniche, le note, le istruzioni e le linee guida del produttore, nonché esclusivamente le sue garanzie.

2.4 Guarnizioni per nodo centrale

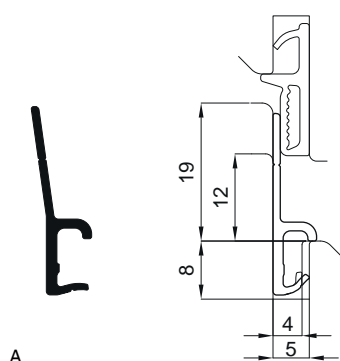
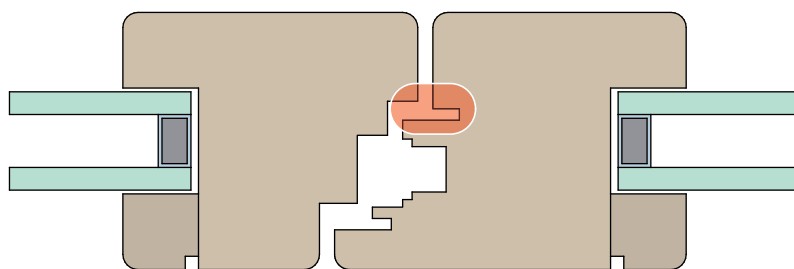

2.4.1 TC2019a

			L		Nº
TC2019	TPE compatto	grigio finestra	180	180	476902
TC2019a	TPE compatto	beige	180	180	476904*
		bianco traffico	180	180	476901
		marrone seppia	180	180	476903
		nero segnale	180	180	A 476900
Campione-			6	6	476905

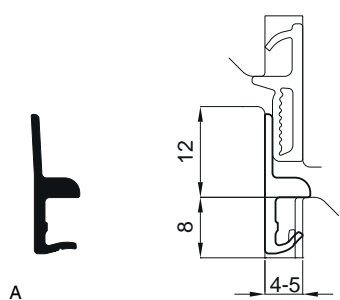

2.4.2 TC2020a

			L		Nº
TC2020a	TPE compatto	beige	210	210	476910*
		bianco traffico	210	210	476907
		grigio finestra	210	210	476908*
		marrone seppia	210	210	476909
		nero segnale	210	210	A 476906
Campione-			6	6	476911

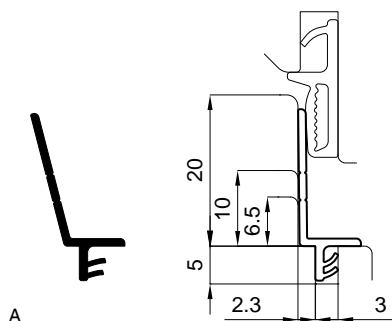

2.4.3 TC2021

			L		Nº
TC2021	TPE compatto	beige	130	130	476916*
		bianco traffico	130	130	476913
		grigio finestra	130	130	476914*
		grigio grafite	130	130	478049
		marrone seppia	130	130	476915
		nero segnale	130	130	A 476912
	Campione-		6	6	476917

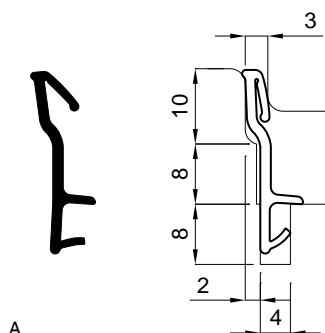

2.4.4 TC2033

			L		Nº
TC2033	TPE compatto	nero segnale	100	100	A 478102
	Campione-		6		478103

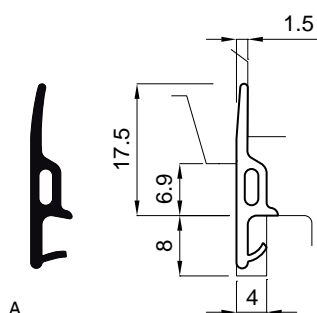

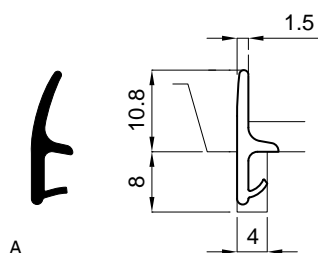

2.4.5 TC2034

			L		Nº
TC2034	TPE compatto	nero segnale	150	150	A 478153
	Campione-		6	6	478154

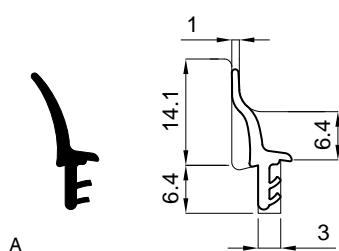

2.4.6 TC2035				L			Nº
TC2035	TPE compatto		nero segnale	200	200	A	478187
		Campione-		6	6		478188



2.4.7 TC2053				L			Nº
TC2053	TPE compatto		beige	180	180		480037
			bianco traffico	180	180		479341
			grigio finestra	180	180		480065
			marrone seppia	180	180		479340
			nero segnale	180	180	A	479339
		Campione-		6	6		479342

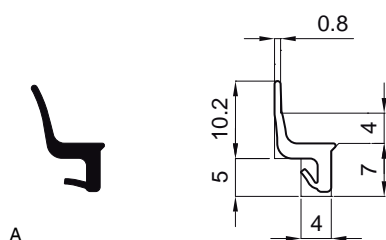

2.4.8 TC2054				L			Nº
TC2054	TPE compatto		nero segnale	200	200	A	479551*
		Campione-		6	6		479552

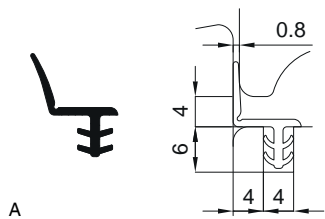

2.4.9 TC2066



Nº

TC2066	TPE compatto	grigio luce	200	200		480989
		nero segnale	200	200	A	480988
	Campione-		6	6		480990

2.5 Pinne per nodo centrale

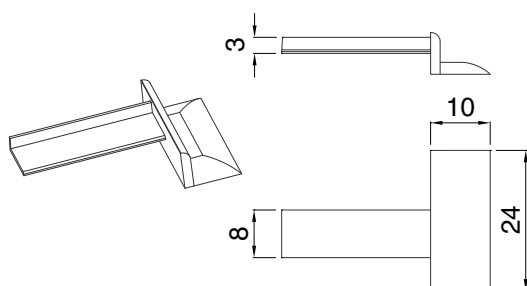
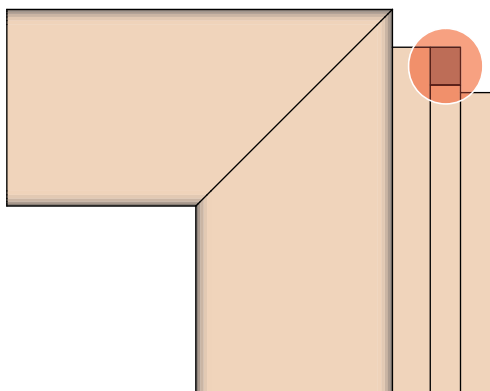

A

2.5.1 Pinna universale 10 per canalino 3 mm



Nº

'universale 10'	TPE compatto			
		beige	100	477002*
		bianco traffico	100	A 476999*
		grigio finestra	100	477001*
		marrone seppia	100	477000*
		nero segnale	100	476998*

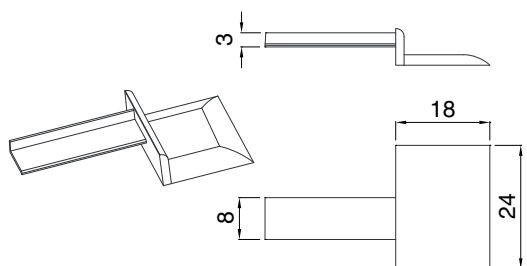

A

2.5.2 Pinna universale 18 per canalino 3 mm



Nº

'universale 18'	TPE compatto			
		beige	100	477007*
		bianco traffico	100	A 477004*
		grigio finestra	100	477006*
		marrone seppia	100	477005*
		nero segnale	100	477003*

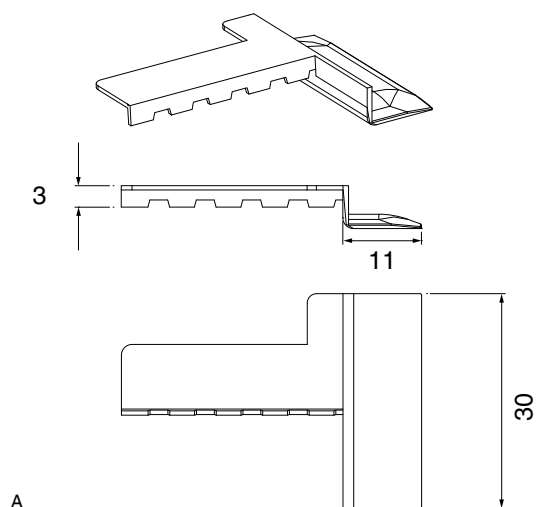

2.5.3 Pinna universale 30 per canalino 3 mm



No

'universale 30'	TPE compatto			
		beige	100	478781*
		bianco traffico	100	478778
		grigio grafite	100	463122
		grigio luce	100	478780*
		marrone seppia	100	478779
		nero segnale	100	A 478777

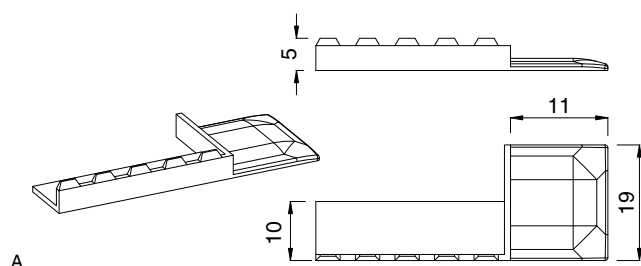

2.5.4 Pinna universale 11 per canalino 5 mm



No

'universale 11'	TPE compatto			
		beige	100	476997*
		bianco traffico	100	A 476994*
		grigio finestra	100	476996*
		marrone seppia	100	476995*
		nero segnale	100	476993*

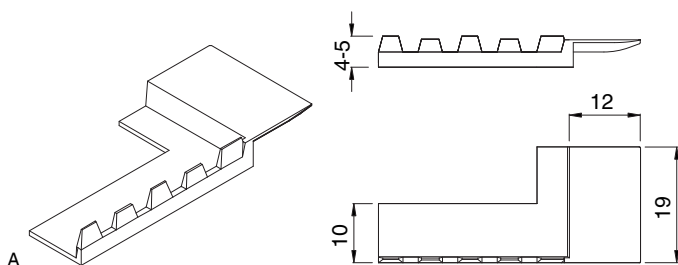

2.5.5 Pinna universale 12 per canalino 4-5 mm



Nº

'universale 12'	TPE compatto	beige	100		476987
		bianco traffico	100	A	476984
		grigio finestra	100		476986
		marrone seppia	100		476985
		nero segnale	100		476983

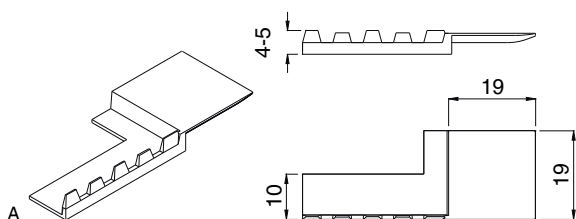

2.5.6 Pinna universale 19 per canalino 4-5 mm



Nº

'universale 19'	TPE compatto	beige	100		476992*
		bianco traffico	100	A	476989
		grigio finestra	100		476991
		marrone seppia	100		476990
		nero segnale	100		476988

2.6 Guarnizioni per vetratura - Legno

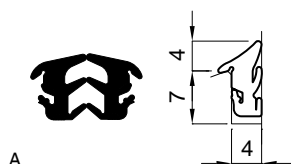
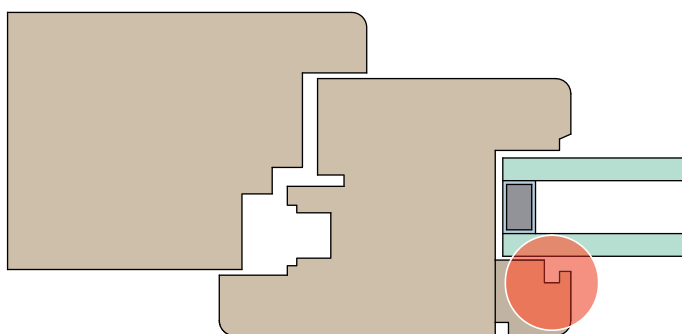

2.6.1 TC2031

					L		Nº
TC2031	TPE comp atto	bianco traffico	doppio	(150x2)	300	300	478203
		grigio finestra	doppio	(150x2)	300	300	478204
		marrone seppia	doppio	(150x2)	300	300	478205
		nero segnale	doppio	(150x2)	300	300	A 478202
	Campione-		doppio	(6x2)	12	6	478206

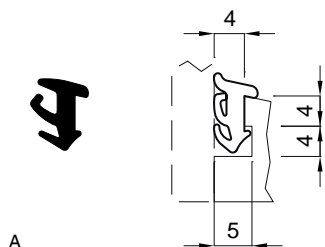

2.6.2 TC2036

					L		Nº
TC2036	TPE compatto	beige			250	250	478199
		bianco traffico			250	250	478200
		marrone seppia			250	250	478198*
		nero segnale			250	250	A 478197*
	Campione-				6	6	478201

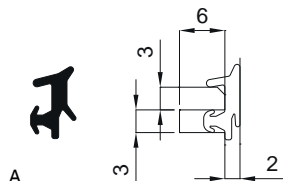

2.6.3 TC2059

					L		Nº
TC2059	TPE compatto	nero segnale			350	350	A 480195
	Campione-				6	6	480196

2.7 Guarnizioni per vetratura - Alluminio

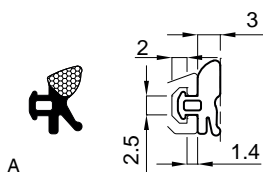
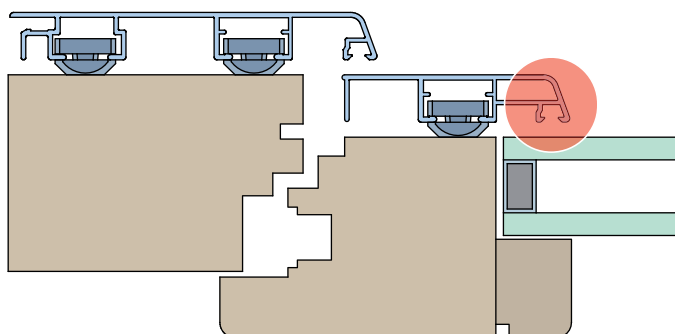

2.7.1 EE5007

				L		No	
EE5007	EPDM espanso		nero segnale	300	300	A	477861*
		Campione-		6			477948

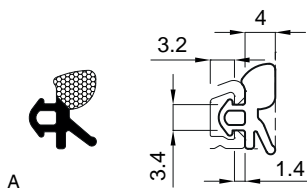

2.7.2 EE5008

				L		No	
EE5008	EPDM espanso		nero segnale	250	250	A	477862*
		Campione-		6			477949

2.8 Guarnizioni esterne di battuta - Legno

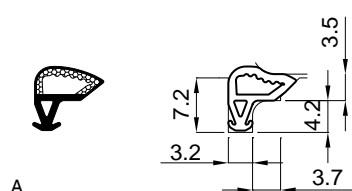
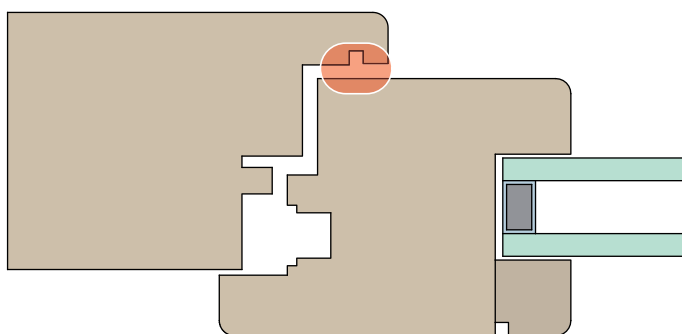

2.8.1 TE3016

		L		No
TE3016	TPE schiumato			
	bianco traffico	300	300	477956
	grigio finestra	300	300	477957
	grigio luce	300	300	477959
	marrone seppia	300	300	A 477955
	nero segnale	300	300	477958
	Campione-	6		477960

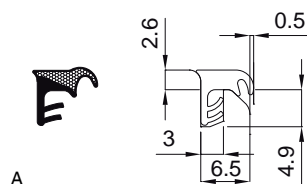

2.8.2 TE3019c

		L		No
TE3019c	TPE schiumato			
	bianco traffico	300	300	A 478672*
	marrone seppia	300	300	478673
	Campione-	6	6	478674

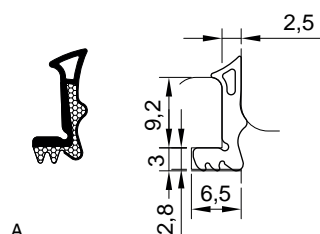

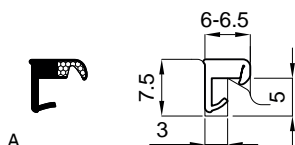

2.8.3 TE3022c

		L		No
TE3022c	TPE schiumato			
	Campione	6	6	A 106245
	bianco traffico	200	200	481429*
	marrone seppia	200	200	481430*
	nero segnale	200	200	481428*

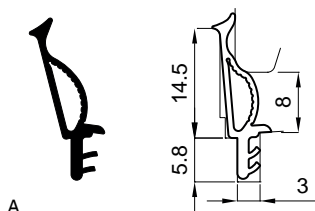

2.8.4 TE3028		L		Nº
TE3028	TPE schiumato	bianco traffico	350 350	480264*
		marrone seppia	350 350	480263*
		nero segnale	350 350	A 480262
	Campione-		6 6	480265



2.8.5 TC2027		L		Nº
TC2027	TPE compatto	beige	180 180	477411*
		bianco traffico	180 180	477409
		grigio finestra	180 180	477412
		marrone seppia	180 180	477410
		nero segnale	180 180	A 477408
	Campione-		6 6	477413

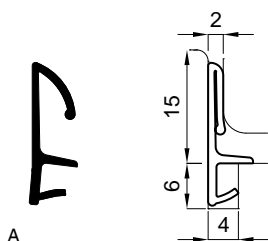

2.8.6 TC2028a		L		Nº
TC2028a	TPE compatto	bianco traffico	200 200	477415
		grigio finestra	200 200	479550
		marrone seppia	200 200	A 477414
	Campione-		6 6	477416

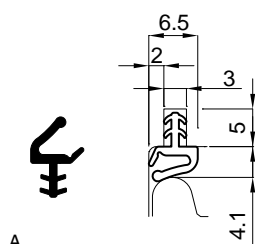

2.8.7 TC2038

			L		Nº
TC2038	TPE compatto	grigio luce	300	300	479002
		nero segnale	300	300	A 478495
	Campione-		6	6	478496

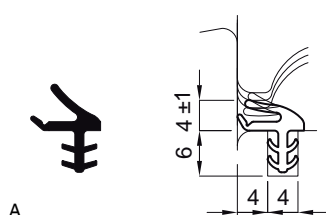

2.8.8 TC2056

			L		Nº
TC2056	TPE compatto	grigio luce	200	200	480099*
		nero segnale	200	200	A 480095*
	Campione-		6	6	480100

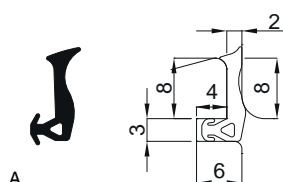

2.8.9 TC2060

			L		Nº
TC2060	TPE compatto	bianco traffico	250	250	480193
		nero segnale	250	250	A 480192
	Campione-		6	6	480194

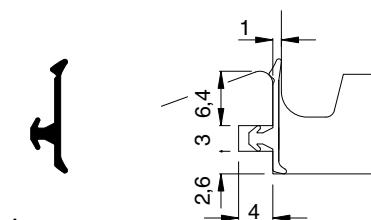



2.8.10 S6806

			L		Nº
S6806	TPE compatto	bianco	400	400	454375^{1*}
		grigio grafite	400	400	464648^{1*}
		rustical	400	400	A 454374^{1*}

¹ Prodotto commercializzato da MACO. Il produttore di questo articolo® è elencato alla voce "Prodotti commercializzati" nelle "Norme sulla responsabilità del produttore". Per questo prodotto valgono tutte le specifiche tecniche, le note, le istruzioni e le linee guida del produttore, nonché esclusivamente le sue garanzie.

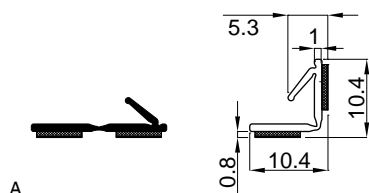
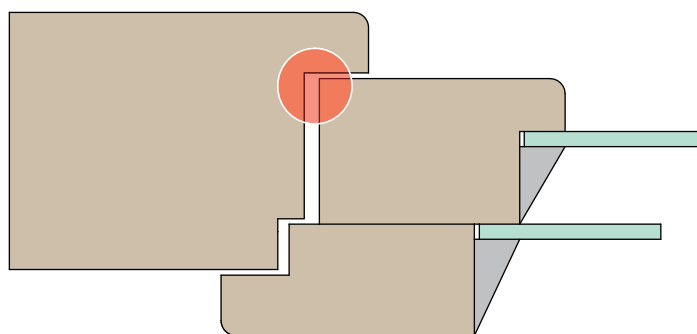
2.9 Guarnizioni adesive



2.9.1 TC2042				L		Nº
TC2042	TPE compatto	bianco traffico		15	180	478515*
		nero segnale		15	180	A 478514*
		Campione-		6	6	478516

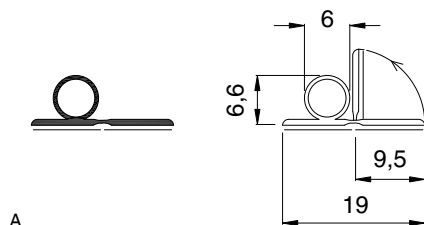

2.9.2 S9100-10k				L		Nº
S9100-10k	TPE compatto	bianco	autoadesivo	100	100	D591005 ¹
		nero	autoadesivo	100	100	D591003 ¹
		marrone	autoadesivo	100	100	D591002 ^{1*}
		beige	autoadesivo	100	100	D591004 ^{1*}
		grigio	autoadesivo	100	100	D591006 ^{1*}
		rustical	autoadesivo	100	100	A D591001 ^{1*}

¹ Prodotto commercializzato da MACO. Il produttore di questo articolo® è elencato alla voce "Prodotti commercializzati" nelle "Norme sulla responsabilità del produttore". Per questo prodotto valgono tutte le specifiche tecniche, le note, le istruzioni e le linee guida del produttore, nonché esclusivamente le sue garanzie.

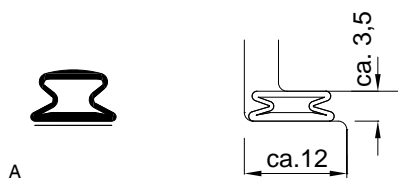

2.9.3 S9414k				L		Nº
S9414k	TPE compatto	bianco	autoadesivo	200	200	462624 ¹
		nero	autoadesivo	200	200	D594143 ^{1*}
		beige	autoadesivo	200	200	461995 ^{1*}
		rustical	autoadesivo	200	200	463777 ^{1*}
		trasparente	autoadesivo	200	200	A 454032 ^{1*}

¹ Prodotto commercializzato da MACO. Il produttore di questo articolo® è elencato alla voce "Prodotti commercializzati" nelle "Norme sulla responsabilità del produttore". Per questo prodotto valgono tutte le specifiche tecniche, le note, le istruzioni e le linee guida del produttore, nonché esclusivamente le sue garanzie.

2.10 Guarnizioni a palloncino

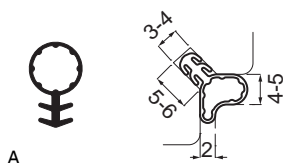
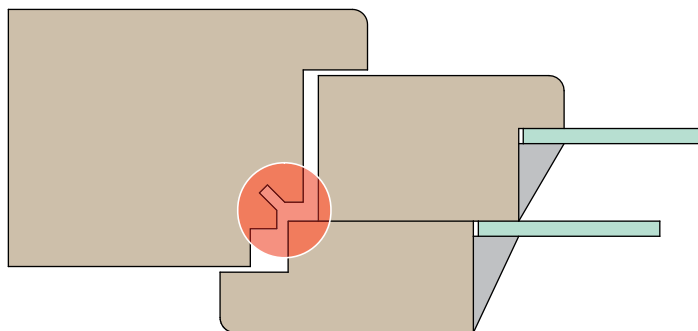

2.10.1 SC6011b

		L			Nº
SC6011b	silicone compatto	bianco traffico	200	200	480136 ^{1*}
		grigio luce	200	200	479877 ^{1*}
		marrone seppia	200	200	479273 ^{1*}
		nero segnale	200	200	A 479272 ^{1*}
		Campione-	6	6	479274

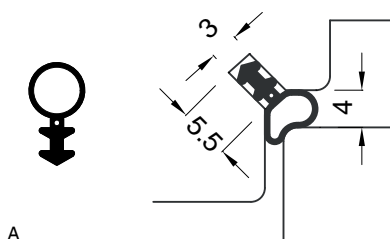

2.10.2 S9608

		L			Nº
S9608	TPE compatto	bianco	100	100	461535 ^{1*}
		nero	100	100	D596083 ^{1*}
		grigio grafite	100	100	460528 ^{1*}
		marronebeige	100	100	A 476171 ^{1*}
		rustical	100	100	460757 ^{1*}

¹ Prodotto commercializzato da MACO. Il produttore di questo articolo® è elencato alla voce "Prodotti commercializzati" nelle "Norme sulla responsabilità del produttore". Per questo prodotto valgono tutte le specifiche tecniche, le note, le istruzioni e le linee guida del produttore, nonché esclusivamente le sue garanzie.

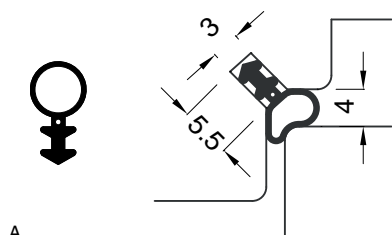

A

2.10.3 DS9608		L		Nº	
DS9608	silicone compatto	bianco	100	100	457282 ¹
		nero	100	100	457360 ^{1*}
		beige	100	100	457370 ^{1*}
		rustical	100	100	A 457281 ¹

¹ Prodotto commercializzato da MACO. Il produttore di questo articolo® è elencato alla voce "Prodotti commercializzati" nelle "Norme sulla responsabilità del produttore". Per questo prodotto valgono tutte le specifiche tecniche, le note, le istruzioni e le linee guida del produttore, nonché esclusivamente le sue garanzie.

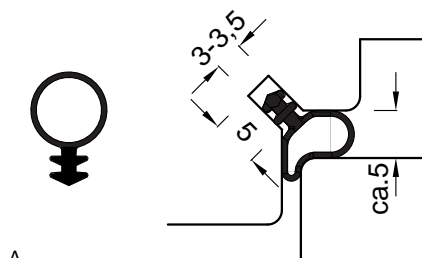

A

2.10.4 DS7552		L		Nº	
DS7552	silicone compatto	bianco	100	100	464422 ^{1*}
		nero	100	100	A 476217 ^{1*}

¹ Prodotto commercializzato da MACO. Il produttore di questo articolo® è elencato alla voce "Prodotti commercializzati" nelle "Norme sulla responsabilità del produttore". Per questo prodotto valgono tutte le specifiche tecniche, le note, le istruzioni e le linee guida del produttore, nonché esclusivamente le sue garanzie.

3 HS

3.1 Nodo centrale

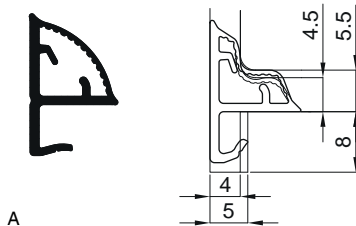
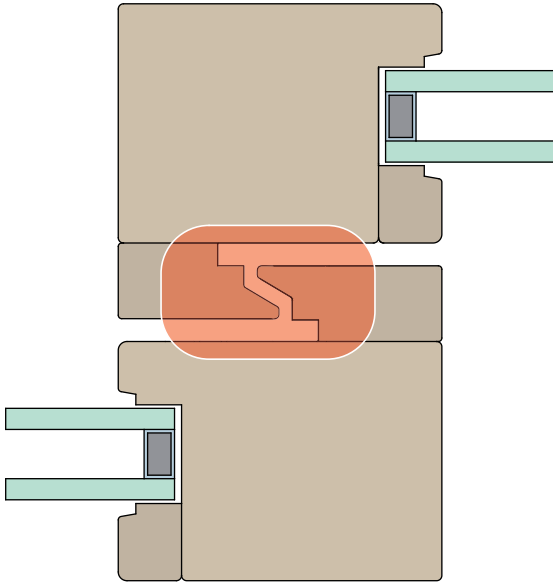

3.1.1 TC2065

			L		Nº
TC2065	TPE compatto	grigio luce	150	150	480920
		marrone seppia	150	150	480921
		nero segnale	150	150	A 480919
	Campione-		6	6	480922

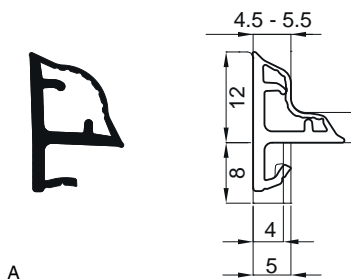

3.1.2 SC6006e

			L		Nº
SC6006b	silicone compatto	bianco traffico	100	100	476746
SC6006e	silicone compatto	beige	100	100	A 476743*
		grigio finestra	100	100	476745
		grigio luce	100	100	478175
		marrone seppia	100	100	476744
		nero segnale	100	100	476747
	Campione-		6	6	476748

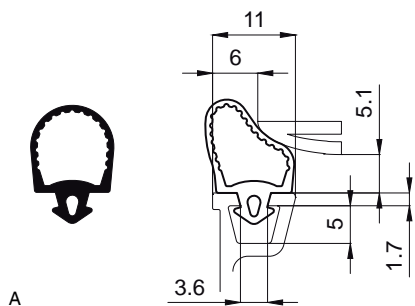

3.1.3 SC6014

L



Nº

SC6014	silicone compatto	grigio luce	25	25	A	479083
		Campione-	6	6		479084

3.2 Profilo guida

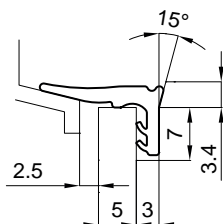
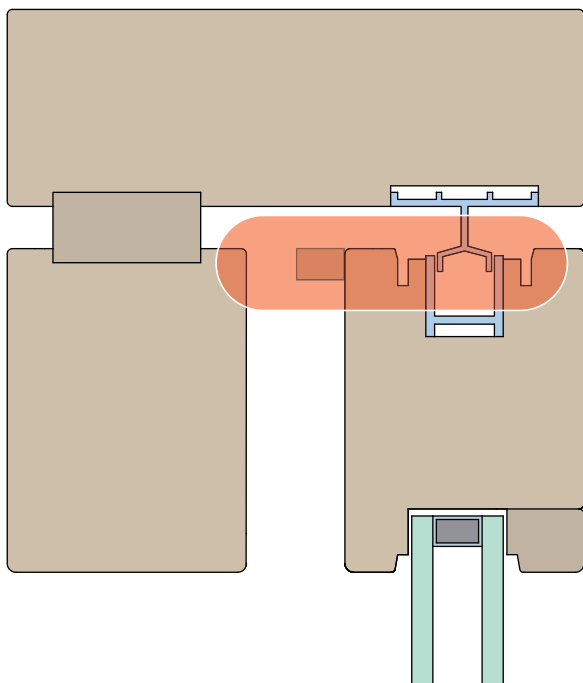

A

3.2.1 TC2023

					L			N ^o
TC2023	TPE compatto	beige	doppio	(90x2)	180	180	A	477050*
		bianco traffico	doppio	(7,5x2)	15	15		478137
				(90x2)	180	180		477053
		grigio finestra	doppio	(90x2)	180	180		477052
		marrone seppia	doppio	(7,5x2)	15	15		478135
				(90x2)	180	180		477051*
				6 pz. a 30m (15x2)	180	180		478133
		nero segnale	doppio	(7,5x2)	15	15		478136
				(90x2)	180	180		477054
				6 pz. a 30m (15x2)	180	180		478134
		Campione-	doppio	(6x2)	12	6		477055

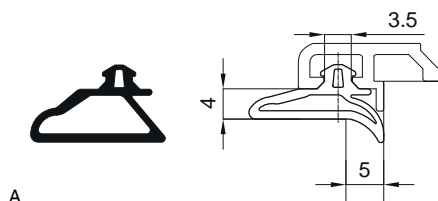

A

3.2.2 TC2048			L		Nº
TC2048	TPE compatto	grigio luce	1,5	15	478650
			2,5	15	478651
			3,5	15	478652
		nero segnale	1,5	15	A 478647
			2,5	10	478648
			3,5	15	478649

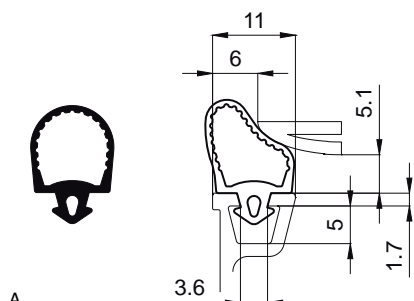

A

3.2.3 SC6014			L		Nº
SC6014	silicone compatto	grigio luce	25	25	A 479083
		Campione-	6	6	479084

3.3 Lato cremonese e inferiore

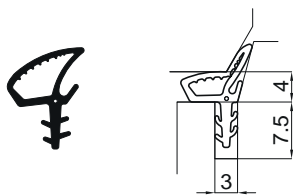
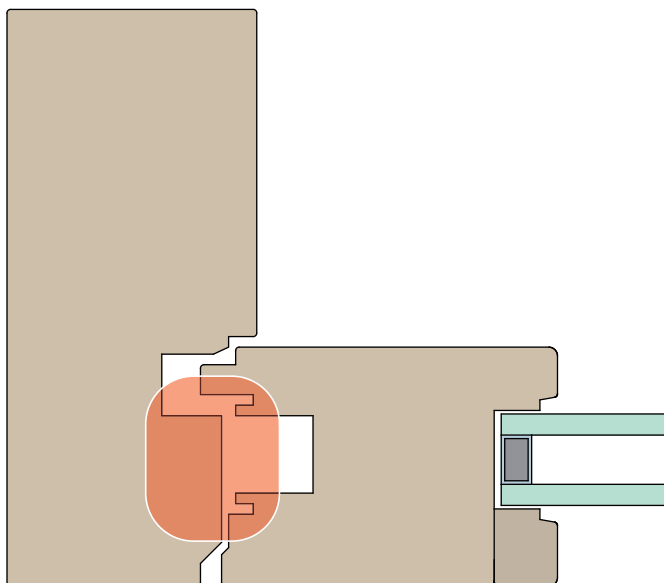

A

3.3.1 SC6001

			B	H		Nº	
silicone	SC6001a	grigio antracite	2,5	2,5	20	A	477105
		grigio luce	2,5	2,5	20		476550
		nero segnale	2,5	2,5	20		476545
	SC6001b	grigio antracite	3,5	3,5	15		477104
		grigio luce	3,5	3,5	15		476555
		nero segnale	3,5	3,5	15		476551
	SC6001c	grigio antracite	1,5	2,5	20		477103
		grigio luce	1,5	2,5	20		476560
		nero segnale	1,5	2,5	20		476556

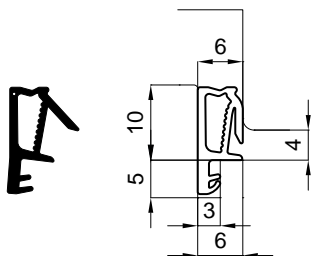

A

3.3.2 SC6012

			L		Nº
SC6012	silicone compatto	grigio luce	25	25	479294
		marrone seppia	25	25	479293
		nero segnale	25	25	479292
	Campione-	6	6	479295	

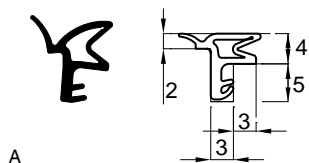

A

3.3.3 SC6013

L 

Nº

SC6013	silicone compatto	grigio luce	25	25		479299
		marrone seppia	25	25		479298
		nero segnale	25	25	A	479297
	Campione-		6	6		479300

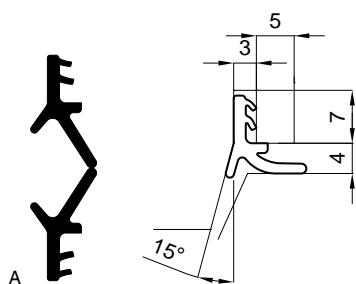

A

3.3.4 TC2024a

L 

Nº

TC2024a	TPE comp atto	beige	doppio	(90x2)	180	180	A	477056
		bianco traffico	doppio	(15x2)	30	30		478143
				(90x2)	180	180		477059
				6 pz. a 30m (15x2)	180	180		478140
		grigio finestra	doppio	(90x2)	180	180		477058
		marrone seppia	doppio	(15x2)	30	30		478141
				(90x2)	180	180		477057
				6 pz. a 30m (15x2)	180	180		478138
		nero segnale	doppio	(15x2)	30	30		478142
				(90x2)	180	180		477060
				6 pz. a 30m (15x2)	180	180		478139
			Cam pione	doppio	(6x2)	12		6

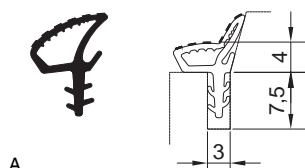

A

3.3.5 TC2064-1

B H 

Nº



TPE compatto	TC2064-1a	grigio antracite	2,5	2,5	20	A	480732*
		grigio luce	2,5	2,5	20		480731*
		nero segnale	2,5	2,5	20		480730*
	TC2064-1b	grigio antracite	3,5	3,5	15		480735*
		grigio luce	3,5	3,5	15		480734*
		nero segnale	3,5	3,5	15		480733*
	TC2064-1c	grigio antracite	1,5	2,5	20		480738*
		grigio luce	1,5	2,5	20		480737*
		nero segnale	1,5	2,5	20		480736*

4 Porta

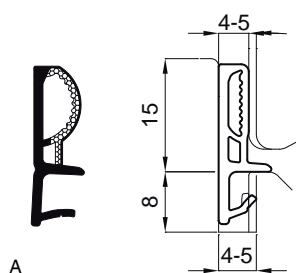
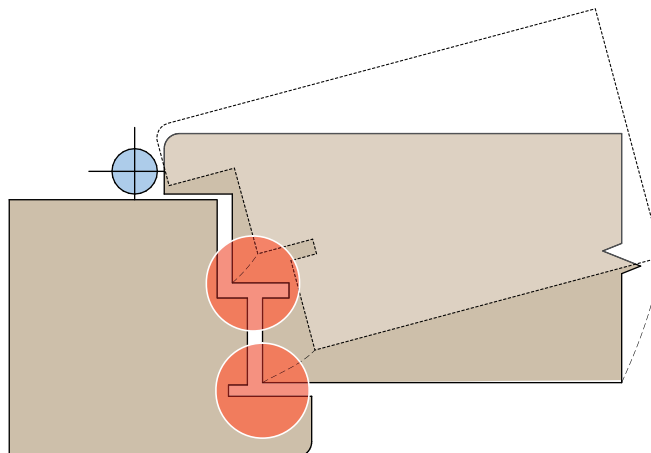
4.1 Guarnizioni per portoncini in battuta



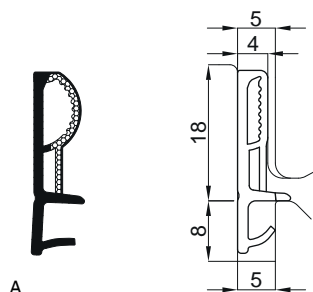

4.1.1 TE3005b

		L 		No 
TE3005b	TPE schiumato	beige	170 170	476575*
		bianco traffico	170 170	476574
		grigio finestra	170 170	476572*
		marrone seppia	170 170	476573
		nero segnale	170 170	A 476571
	Campione-		6 6	476678



4.1.2 TE3006a

		L 		No 
TE3006a	TPE schiumato	beige	150 150	476580*
		bianco traffico	150 150	476579
		grigio finestra	150 150	476577
		marrone seppia	150 150	476578
		nero segnale	150 150	A 476576
	Campione-		6 6	477306

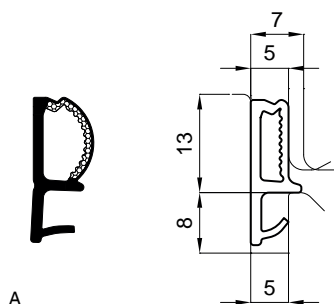

A

4.1.3 TE3010a			L		Nº
TE3010a	TPE schiumato	beige	190	190	476895*
		bianco traffico	190	190	476892*
		grigio finestra	190	190	476893*
		grigio luce	190	190	478048
		marrone seppia	190	190	476894
		nero segnale	190	190	A 476891
	Campione-		6	6	476896

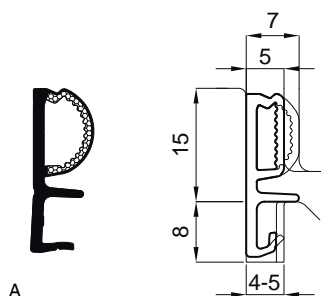

A

4.1.4 TE3017a			L		Nº
TE3017a	TPE schiumato	beige	120	120	478030*
		bianco traffico	120	120	478031*
		grigio luce	120	120	478032*
		marrone seppia	120	120	478033*
		nero segnale	120	120	A 478029
	Campione-		6	6	478034

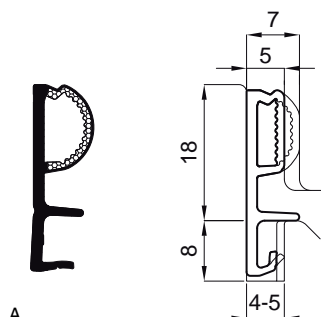

A

4.1.5 TE3018a			L		Nº
TE3018a	TPE schiumato	bianco traffico	110	110	478037*
		marrone seppia	110	110	478036*
		nero segnale	110	110	A 478035
	Campione-		6	6	478038

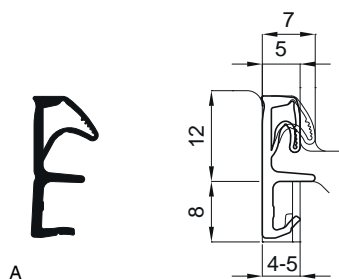

A

4.1.6 TC2032a			L		No
TC2032a	TPE compatto	beige	140	140	478327*
		bianco traffico	140	140	478328*
		grigio finestra	140	140	478396*
		marrone seppia	140	140	478326*
		nero segnale	140	140	A 478325*
Campione-			6	6	478329*

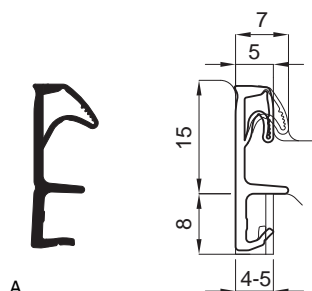

A

4.1.7 TC2039a			L		No
TC2039a	TPE compatto	beige	120	120	A 478487*
		bianco traffico	120	120	478490*
		grigio finestra	120	120	478491*
		marrone seppia	120	120	478488*
		nero segnale	120	120	478489*
Campione-			6	6	478492

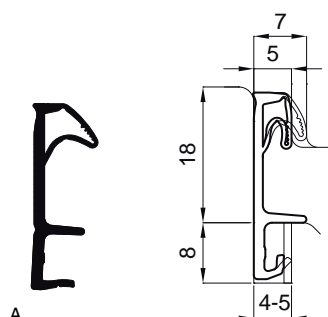

A

4.1.8 TC2040a			L		No
TC2040a	TPE compatto	beige	100	100	A 478505*
		bianco traffico	100	100	478508
		marrone seppia	100	100	478506
		nero segnale	100	100	478507
Campione-			6	6	478509

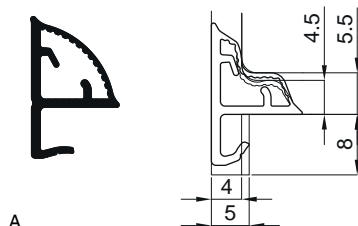

A

4.1.9 TC2065

			L		Nº
TC2065	TPE compatto	grigio luce	150	150	480920
		marrone seppia	150	150	480921
		nero segnale	150	150	A 480919
Campione-			6	6	480922

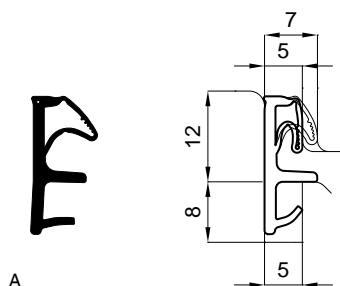

A

4.1.10 SC6003b

			L		Nº
SC6003b	silicone compatto	beige	140	140	A 476725
		bianco traffico	140	140	476728
		grigio finestra	140	140	476727*
		marrone seppia	140	120	476726*
		nero segnale	140	140	476729
Campione-			6	6	476730

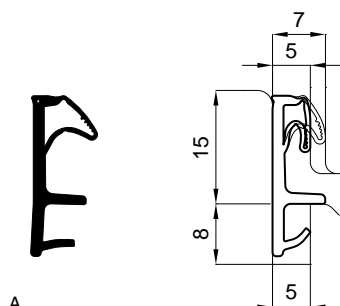

A

4.1.11 SC6004b

			L		Nº
SC6004b	silicone compatto	beige	120	120	A 476731
		bianco traffico	120	120	476734
		grigio finestra	120	120	476733*
		marrone seppia	120	120	476732*
		nero segnale	120	120	476735
Campione-			6	6	476736

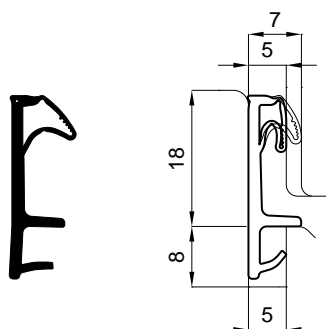

A

4.1.12 SC6005b			L			Nº
SC6005b	silicone compatto	beige	100	100	A	476737*
		bianco traffico	100	100		476740*
		grigio finestra	100	100		476739*
		marrone seppia	100	100		476738*
		nero segnale	100	100		476741
		Campione-	6	6		476742

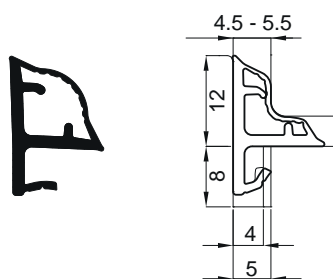

A

4.1.13 SC6006e			L			Nº
SC6006b	silicone compatto	bianco traffico	100	100		476746
SC6006e	silicone compatto	beige	100	100	A	476743*
		grigio finestra	100	100		476745
		grigio luce	100	100		478175
		marrone seppia	100	100		476744
		nero segnale	100	100		476747
		Campione-	6	6		476748

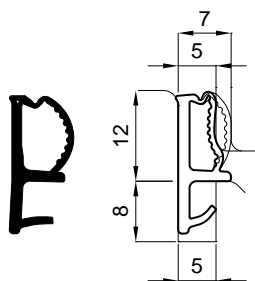

A

4.1.14 SC6007a			L			Nº
SC6007a	silicone compatto	beige	140	140	A	477274
		bianco traffico	140	140		477277
		grigio finestra	140	140		477276*
		marrone seppia	140	140		477275
		nero segnale	140	140		477278
		Campione-	6	6		477279

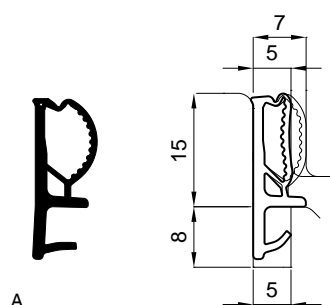

A

4.1.15 SC6008a

			L			Nº
SC6008a	silicone compatto	beige	120	120	A	477280
		bianco traffico	120	120		477283
		grigio finestra	120	120		477282*
		marrone seppia	120	120		477281
		nero segnale	120	120		477284
Campione-			6	6		477285

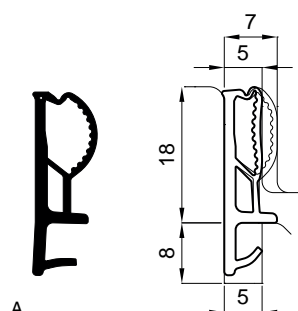

A

4.1.16 SC6009a

			L			Nº
SC6009a	silicone compatto	beige	100	100	A	477286*
		bianco traffico	100	100		477289*
		grigio finestra	100	100		477288*
		marrone seppia	100	100		477287*
		nero segnale	100	100		477290
Campione-			6	6		477291

4.2 Guarnizioni per portoncini complanari

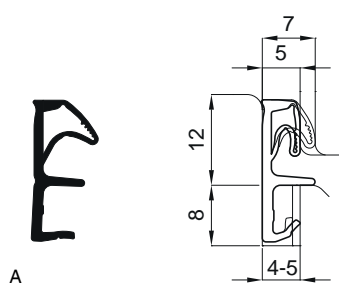
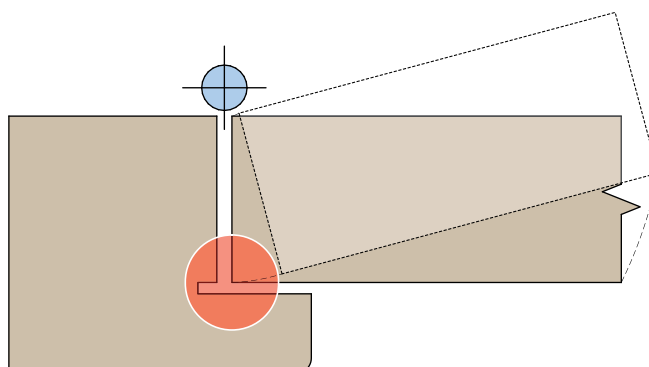

4.2.1 TC2032a

			L		Nº
TC2032a	TPE compatto	beige	140	140	478327*
		bianco traffico	140	140	478328*
		grigio finestra	140	140	478396*
		marrone seppia	140	140	478326*
		nero segnale	140	140	A 478325*
	Campione-		6	6	478329*

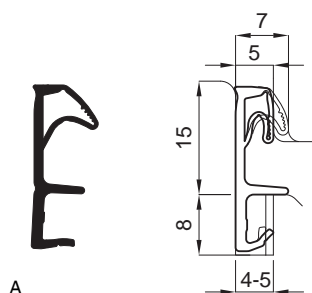

4.2.2 TC2039a

			L		Nº
TC2039a	TPE compatto	beige	120	120	A 478487*
		bianco traffico	120	120	478490*
		grigio finestra	120	120	478491*
		marrone seppia	120	120	478488*
		nero segnale	120	120	478489*
	Campione-		6	6	478492

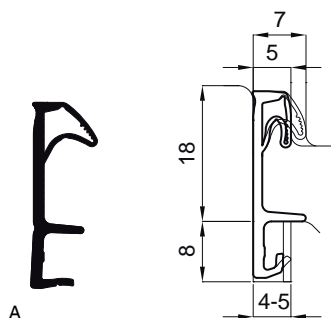

4.2.3 TC2040a

			L			N ^o
TC2040a	TPE compatto	beige	100	100	A	478505*
		bianco traffico	100	100		478508
		marrone seppia	100	100		478506
		nero segnale	100	100		478507
		Campione-	6	6		478509

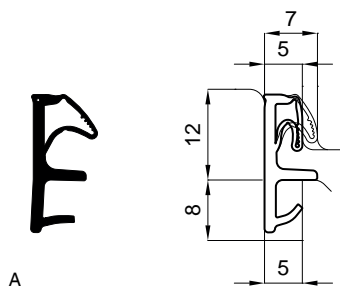

4.2.4 SC6003b

			L			N ^o
SC6003b	silicone compatto	beige	140	140	A	476725
		bianco traffico	140	140		476728
		grigio finestra	140	140		476727*
		marrone seppia	140	120		476726*
		nero segnale	140	140		476729
		Campione-	6	6		476730

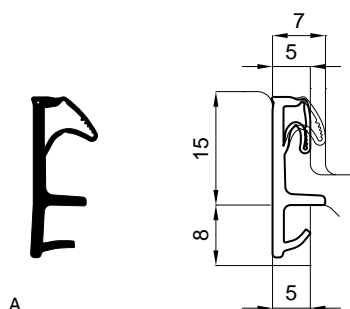

4.2.5 SC6004b

			L			N ^o
SC6004b	silicone compatto	beige	120	120	A	476731
		bianco traffico	120	120		476734
		grigio finestra	120	120		476733*
		marrone seppia	120	120		476732*
		nero segnale	120	120		476735
		Campione-	6	6		476736

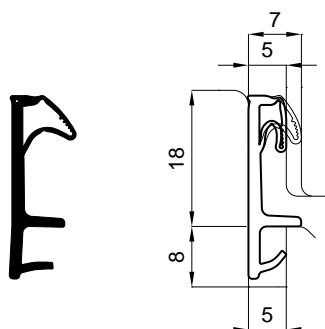

A

4.2.6 SC6005b		L			N°	
SC6005b	silicone compatto	beige	100	100	A	476737*
		bianco traffico	100	100		476740*
		grigio finestra	100	100		476739*
		marrone seppia	100	100		476738*
		nero segnale	100	100		476741
	Campione-		6	6		476742

4.3 Guarnizioni per porte interne in battuta

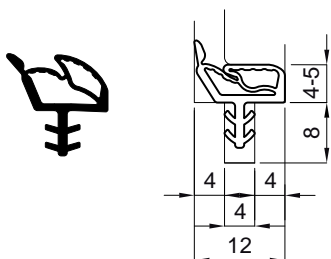
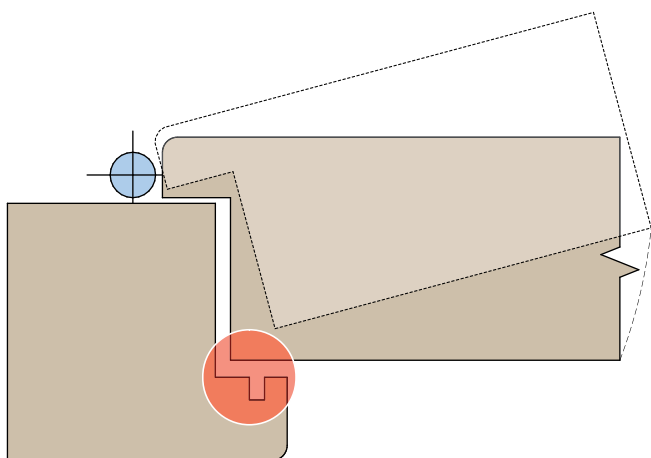

A

4.3.1 TC2013g

		L			Nº	
TC2013g	TPE compatto	beige	25	25	A	478387
			130	130		478382
		bianco traffico	25	25		478389
			130	130		478384
		grigio finestra	25	25		478391*
			130	130		478386*
		marrone seppia	25	25		478390
			130	130		478385
		25	25		478388	
		130	130		478383	
Campione-		6	6		478392	

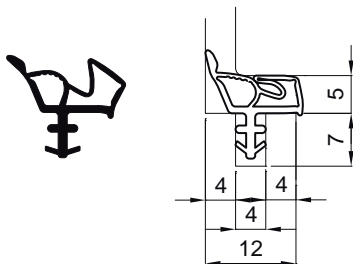

A

4.3.2 TC2015f

		L			Nº	
TC2015f	TPE compatto	beige	120	120	A	479637
		bianco traffico	120	120		479635
		grigio luce	120	120		479636
		marrone seppia	120	120		479638
		nero segnale	120	120		480467*
Campione-		6	6		479639	

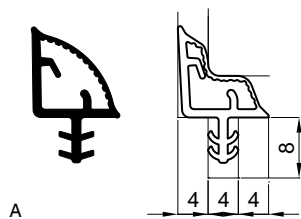

4.3.3 TC2022d

			L			N ^o
TC2022d	TPE compatto	beige	150	150	A	476972
		bianco traffico	150	150		476975*
		grigio finestra	150	150		476974*
		marrone seppia	150	150		476973
		nero segnale	150	150		476976
		Campione-	6	6		476977

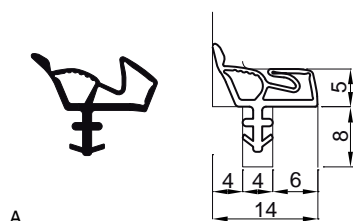

4.3.4 TC2014b

			L			N ^o
TC2014b	TPE compatto	beige	120	120		479731*
		bianco traffico	120	120		479730
		nero segnale	120	120	A	479729
		Campione-	6	6		479732

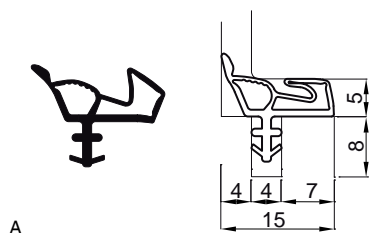

4.3.5 TC2046a

			L			N ^o
TC2046a	TPE compatto	bianco traffico	100	100		479734*
		nero segnale	100	100	A	479733*
		Campione-	6	6		479735

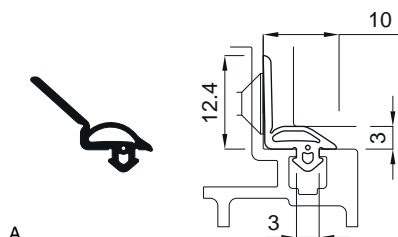

A

4.3.6 TC2058					L		Nº	
TC2058	TPE compatto	grigio luce			200	200	A	480172*
		nero segnale			200	200		480171*
Campione-					6	6		480173

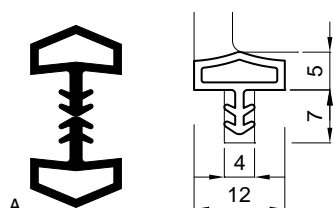

A

4.3.7 PC1001					L		Nº	
PC1001	PVC	beige	doppio	(70x2)	140	140	A	477393
		bianco traffico	doppio	(70x2)	140	140		477391
		marrone segnale	doppio	(70x2)	140	140		477390*
		marrone seppia	doppio	(70x2)	140	140		477392
		nero segnale	doppio	(70x2)	140	140		477394
	Cam piane	-	-	-	6	6		477395

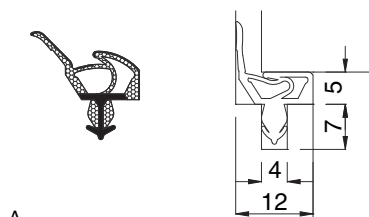

A

4.3.8 SP7531					L		Nº	
SP7531	TPE schiumato	bianco			150	150	A	460987 ¹ *
		nero			150	150		475168 ¹ *
		beige			150	150		460502 ¹
		grigio luce			150	150		460761 ¹
		rustical			150	150		460760 ¹

¹ Prodotto commercializzato da MACO. Il produttore di questo articolo® è elencato alla voce "Prodotti commercializzati" nelle "Norme sulla responsabilità del produttore". Per questo prodotto valgono tutte le specifiche tecniche, le note, le istruzioni e le linee guida del produttore, nonché esclusivamente le sue garanzie.

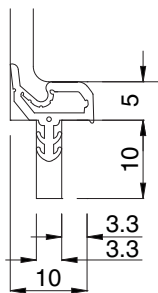

A

4.3.9 S6979		L		Nº
S6979	TPE compatto	bianco	200 200	A 459977 ^{1*}
		nero	200 200	460077 ^{1*}
		beige-marrone	200 200	459978 ^{1*}
		rustical	200 200	459980 ^{1*}

¹ Prodotto commercializzato da MACO. Il produttore di questo articolo® è elencato alla voce "Prodotti commercializzati" nelle "Norme sulla responsabilità del produttore". Per questo prodotto valgono tutte le specifiche tecniche, le note, le istruzioni e le linee guida del produttore, nonché esclusivamente le sue garanzie.

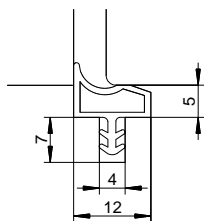

A

4.3.10 S3967		L		Nº
S3967	TPE compatto	bianco	100 100	D739675 ¹
		nero	100 100	D739673 ¹
		marrone	100 100	D739672 ^{1*}
		beige	100 100	D739674 ^{1*}
		grigio	100 100	D739676 ^{1*}
		kibi	100 100	A 456416 ^{1*}
		rustical	100 100	D739671 ^{1*}

¹ Prodotto commercializzato da MACO. Il produttore di questo articolo® è elencato alla voce "Prodotti commercializzati" nelle "Norme sulla responsabilità del produttore". Per questo prodotto valgono tutte le specifiche tecniche, le note, le istruzioni e le linee guida del produttore, nonché esclusivamente le sue garanzie.

4.4 Guarnizioni per porte interne complanari

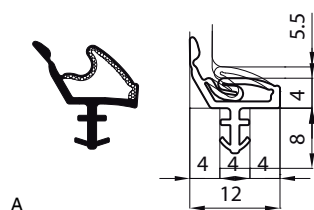
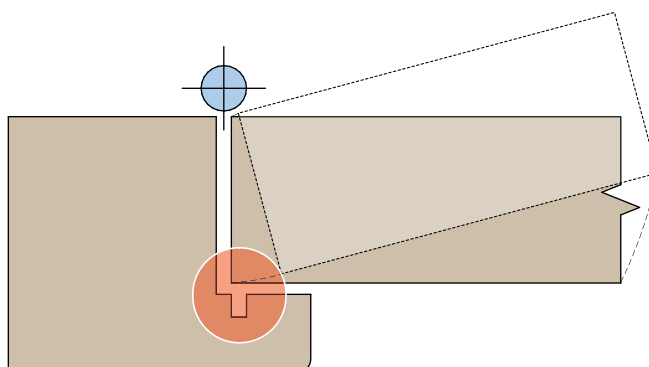

4.4.1 TE3020b

		L		Nº	
TE3020b	TPE schiumato	beige	25	25	479698*
		bianco traffico	25	25	479696*
		grigio luce	25	25	479697*
		nero segnale	25	25	A 479695*
		Campione-	6	6	479699*

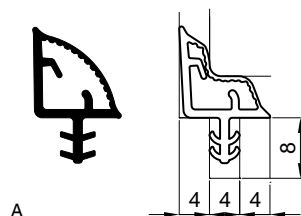

4.4.2 TC2022d

		L		Nº	
TC2022d	TPE compatto	beige	150	150	A 476972
		bianco traffico	150	150	476975*
		grigio finestra	150	150	476974*
		marrone seppia	150	150	476973
		nero segnale	150	150	476976
Campione-	6	6	476977		

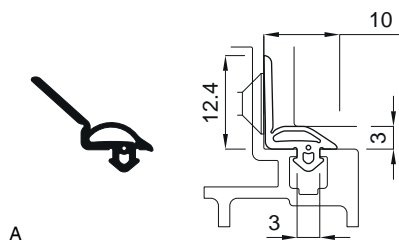

4.4.3 TC2058		L		Nº
TC2058	TPE compatto	grigio luce	200 200	480172*
		nero segnale	200 200	A 480171*
	Campione-		6 6	480173

4.5 Guarnizioni sottoporta

4.5.1 Informazioni sul prodotto e responsabilità sul prodotto guarnizioni sottoporta

In riferimento alla garanzia del produttore disciplinata dalla "Produkthaftungsgesetz" (PHG in Austria, ProdHaftG in Germania, Codice del Consumo in Italia) per i propri prodotti, si applicano in modo vincolante e devono essere quindi rispettate le seguenti informazioni. Il mancato rispetto solleva il produttore da qualsiasi responsabilità.

1. Informazioni sul prodotto e sull'impiego conforme allo scopo

Le guarnizioni "sottoporta", proposti da MACO GmbH sono costituite dai seguenti prodotti: guarnizione acustica e tagliafumo, guarnizione mini, guarnizione autoregolante e guarnizione per porte in vetro.

Caratteristica del prodotto:

Sistema, per il bordo inferiore della porta, composto da tubolare in TPE (elastomero termoplastico) e profilo in metallo con meccanismo a molle. In fase di chiusura della porta si attiva il meccanismo sali-scendi che, abbassando il tubolare in TPE, chiude la fessura tra porta e pavimento, evitando il passaggio di spifferi, polvere e rumore.

Campi di applicazione

Porte di ingresso, in vari materiali (legno, PVC, metallo) e porte interne, comprese porte battenti in vetro.

2. Note

Avvertenze particolari

- i. Le guarnizioni "sottoporta" vengono fornite in lunghezze predefinite e possono essere accorciate fino ad una misura massima, indicata nel foglio prodotto allegato alla confezione. Non è possibile accorciare le guarnizioni "sottoporta" più di quanto indicato.
- ii. Il campo di applicazione delle guarnizioni "sottoporta", ovvero la dimensione massima della fuga fra porta e pavimento, è sempre specificato nella documentazione ad esse allegato. Superando i limiti indicati si rischia sforzare, rompendole, le molle dei meccanismi.
- iii. Per un corretto utilizzo ed il raggiungimento delle performance massime di ogni singolo modello, è necessario prestare attenzione alla regolazione della guarnizione come indicato nelle istruzioni di montaggio. Installazioni e/o regolazioni scorrette, pregiudicano il funzionamento ottimale della guarnizione "sottoporta".
- iv. E' necessario valutare attentamente il modello da utilizzare, compatibilmente con le caratteristiche del serramento sul quale lo si vuole installare. E' sempre consigliabile consultare un tecnico che possa dare corrette indicazioni in base all'utilizzo finale.

3. Impiego errato

I destinatari dei prodotti forniti, ossia chiunque riceva, impieghi, rivenda, utilizzi, etc. il prodotto, nessuno escluso, sono obbliga-

ti a rispettare ed adempiere puntualmente a tutte le prescrizioni e disposizioni di cui alla presente scheda informativa e ai documenti qui richiamati.

Tutti i destinatari, in particolare i soggetti indicati al punto 4 della presente scheda informativa, sono tenuti ad adempiere al proprio obbligo di informazione, nei confronti di acquirente / posatore / applicatore delle guarnizioni "sottoporta", in merito a quanto fornito. È altresì necessario richiamare l'attenzione sulle istruzioni d'uso nonché sull'impiego dei vari elementi concernenti la lavorazione e l'applicazione delle guarnizioni "sottoporta".

In particolare è opportuno indicare i danni che possono insorgere a causa di un errato od improprio uso di tali prodotti. Un impiego errato si verifica in particolare nel caso in cui:

- a) Non vengano rispettate le indicazioni delle istruzioni di montaggio e di posa, contenute nella confezione
- b) Non vengano rispettate le indicazioni riguardanti il corretto stoccaggio e trasporto delle merci.
- c) Si cerchi di installare un prodotto non adatto in modo specifico al serramento al quale è destinato, limitandone il funzionamento o posizionandolo in modo non corretto.
- d) Vengano arbitrariamente asportati o modificati in tutto o in parte gli elementi componenti delle guarnizioni "sottoporta", diversamente da come indicato nelle istruzioni di montaggio e di posa, contenute nella confezione

4. Obblighi di informazione ed istruzione

Le indicazioni di questo documento sono rivolte a tutti i destinatari del prodotto ossia a chiunque riceva, impieghi, rivenda, utilizzi, etc. il prodotto, nessuno escluso. A mero titolo esemplificativo e non esaustivo si indicano i seguenti operatori:

4.1. Progettisti

comprende tutte quelle aziende/persone che progettano la costruzione di un edificio e se con esso, la posa di serramenti/sistemi, include le guarnizioni "sottoporta".

4.2. Rivenditori specializzati

comprende tutte le aziende/persone che acquistano prodotti dai rispettivi produttori per rivenderli senza modificarli o sottoporli a ulteriori lavorazioni.

4.3. Produttori di serramenti/sistemi

comprende tutte le aziende/persone che acquistano prodotti semilavorati dai relativi produttori e gestiscono con essi successive lavorazioni per produrre e successivamente posare serramenti/sistemi e con essi guarnizioni "sottoporta".

4.4. Rivenditori di elementi da costruzione/imprese di posa

"rivenditori di elementi da costruzione" comprende tutte le aziende/persone che acquistano serramenti/sistemi dal relativo produttore per poi rivenderli e montarli in un progetto di costru-

zione senza che vengano apportate variazioni ai serramenti/sistemi stessi.

"imprese di posa" comprende le aziende/persone che acquistano serramenti/sistemi dal relativo produttore o da un rivenditore di elementi da costruzione per eseguirne la posa in un progetto di costruzione senza che vengano apportate variazioni ai serramenti/sistemi stessi.

4.5. Committenti

comprende tutte le aziende/persone che richiedono la costruzione di serramenti/sistemi comprese guarnizioni "sottoporta" da installare nel loro progetto edile.

4.6. Utenti finali/utilizzatori

comprende tutte le persone che utilizzano i serramenti/sistemi, detti anche "utilizzatori".

Allo scopo di assolvere gli obblighi di informazione, istruzione ed uso, nonché al fine della garanzia per eventuali vizi e difetti del prodotto secondo la legge sulla Responsabilità per il prodotto, MACO GmbH mette a disposizione di tutti i destinatari dei prodotti la documentazione riportata al punto (5.) di questo documento, di seguito denominata per brevità "Informazioni di prodotto", sia che si tratti di documentazione integrale o parziale. I destinatari dei prodotti sono a loro volta obbligati a visionare e prendere atto di tutte le "informazioni di prodotto" indicate al successivo punto 5, che devono essere rispettate ed adempiute puntualmente, al fine di garantire il corretto uso ed il corretto funzionamento del prodotto.

A titolo esemplificativo e non esaustivo:

- I Progettisti sono tenuti a richiedere ai Produttori di serramenti/sistemi o a MACO GmbH la versione attuale delle Informazioni di prodotto disponibile a cui attenersi (vedi al punto 5.) e ad osservare tali indicazioni;
- I Rivenditori specializzati sono tenuti ad attenersi alla versione attuale delle Informazioni di prodotto disponibile (vedi al punto 5.) ed in particolare a richiedere a MACO GmbH ed inoltrare ai Produttori di serramenti o alle Imprese di posa le schede tecniche, istruzioni di montaggio, d'uso e di manutenzione;
- I Rivenditori di elementi da costruzione/imprese di posa sono tenuti a rispettare le Informazioni di prodotto disponibili a cui attenersi (vedi al punto 5.) ed in particolare a richiedere ai Produttori di serramenti ed inoltrare ai Committenti ed agli Utenti finali/utilizzatori le istruzioni d'uso e di manutenzione.

5. Documentazione disponibile a cui attenersi

La seguente documentazione contiene disposizioni vincolanti in materia di utilizzo delle guarnizioni "sottoporta"

- I. Catalogo
- II. Istruzioni di montaggio e d'uso contenute nella confezione
- III. Indicazioni d'uso/stoccaggio/sicurezza (ove previste)
- IV. Schede di sicurezza (ove previste)
- V. Schede tecniche prodotto (ove previste)

La versione attuale della summenzionata documentazione può essere richiesta in formato cartaceo oppure può essere scaricata da <http://www.maco.eu/it-it/>, sezione download

6. Indicazioni di stoccaggio

- i. Non sovraccaricare le confezioni
- ii. Mantenere le confezioni in posizione orizzontale
- iii. Mantenere le confezioni lontane da fiamme libere e fonti di calore
- iv. Mantenere i profili negli imballi originali anche dopo l'apertura.
- v. Rispettare la temperatura di stoccaggio (ove indicata)
- vi. Non piegare i profili

7. Esclusione dalla responsabilità

Tutte le indicazioni e le istruzioni del presente documento sono state redatte in considerazione delle norme e disposizioni vigenti, dello stato dell'arte e di esperienze e conoscenze acquisite.

Al fine di garantire la sicurezza e l'idoneità all'uso delle guarnizioni "sottoporta" MACO, è necessario rispettare tutte le istruzioni indicate nella documentazione (vedi punti 2. e 5.) che MACO GmbH mette a disposizione dei destinatari delle guarnizioni "sottoporta". Il mancato rispetto di tali istruzioni configura l'impiego errato, come indicato al punto 3., incluso il rischio di ingenti danni a cose e persone. Se per una realizzazione diversa dalle indicazioni MACO GmbH, o impiego particolare richiesto dall'utilizzatore non fossero disponibili istruzioni d'uso o esempi applicativi, il produttore del sistema è tenuto a testare autonomamente l'idoneità alla destinazione d'uso, oppure a richiedere una tale verifica da parte di personale competente.

MACO GmbH è esonerata dalla propria responsabilità anche nei seguenti casi:



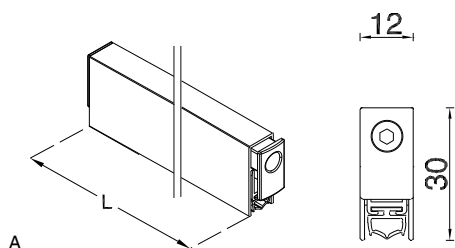

- a) Se il difetto è riconducibile ad una disposizione di legge o prescrizione amministrativa a cui il prodotto ha dovuto conformarsi;
- b) Se, in base allo stato dell'arte vigente al momento in cui il prodotto è stato messo in commercio dal chiamato in causa, alcune caratteristiche del prodotto stesso non potevano essere riconosciute come difetto;
- c) Se il chiamato in causa ha prodotto solo un elemento o un semilavorato e il difetto si è invece originato in fase di costruzione del prodotto in cui sono stati integrati l'elemento o il semilavorato, oppure se il difetto è insorto a causa di errori e/o procedure non idonee messe in essere dall'installatore delle guarnizioni "sottoporta" MACO (vedi punto 3.)

MACO GmbH non si assume alcuna responsabilità per difetti di funzionamento/prestazione/danni, riconducibili ad una totale o parziale inosservanza dei punti 2., 3. e 5. 6. (specificamente 2.i, ii, iii, iv, 3.a-d, 5. I,II,III,IV,V, 6. i, ii, iii, iv, v,vi .)

In tali casi sarà pertanto esclusa qualsiasi garanzia legale e contrattuale, nonché qualsivoglia responsabilità per danni da prodotto difettoso.





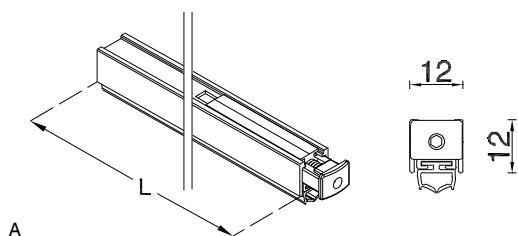

4.5.2 Guarnizione Sottoporta Autoregolante 12x30





	L					No
confezione industriale	334	12	30	3 - 14	6	481238*
	459	12	30	3 - 14	6	481236
	584	12	30	3 - 14	6	481235
	709	12	30	3 - 14	6	481233
	834	12	30	3 - 14	6	481232
	910	12	30	3 - 14	6	481239*
	959	12	30	3 - 14	6	481231
	1.084	12	30	3 - 14	6	481234
	1.209	12	30	3 - 14	6	481237*
	confezione singola	334	12	30	3 - 14	1
459		12	30	3 - 14	1	D13531*
584		12	30	3 - 14	1	D13532
709		12	30	3 - 14	1	D13533
834		12	30	3 - 14	1	D10433
959		12	30	3 - 14	1	D13534
1.084		12	30	3 - 14	1	D13535
1.209		12	30	3 - 14	1	D13536

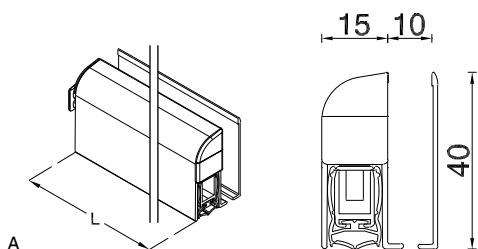

4.5.3 Guarnizione Sottoporta Mini 12x12





	L					No	
confezione industriale	334	12	12	3 - 8	15	481252	
	459	12	12	3 - 8	15	481250*	
	584	12	12	3 - 8	15	481245	
	709	12	12	3 - 8	15	481249	
	834	12	12	3 - 8	15	481248	
	959	12	12	3 - 8	15	481246	
	1.084	12	12	3 - 8	15	481247	
	1.209	12	12	3 - 8	15	481251	
	confezione singola	334	12	12	3 - 8	1	D13545
		459	12	12	3 - 8	1	D13546
584		12	12	3 - 8	1	D13547	
709		12	12	3 - 8	1	D13548	
834		12	12	3 - 8	1	D10424	
959		12	12	3 - 8	1	D13549	
1.084		12	12	3 - 8	1	D13550	
1.209		12	12	3 - 8	1	D13551	

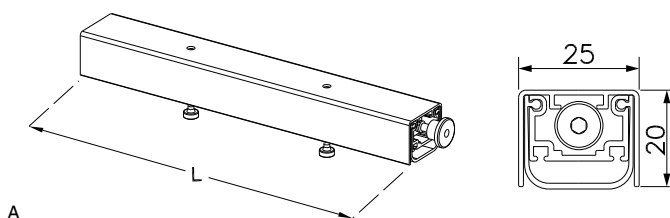

4.5.4	Guarnizione Sottoporta per porte in vetro 15x40	L					No
	confezione singola	350	15	40	3 - 14	1	454330 ^{1*}
		459	15	40	3 - 14	1	A 454011 ^{1*}
		584	15	40	3 - 14	1	454012 ^{1*}
		709	15	40	3 - 14	1	454013 ^{1*}
		834	15	40	3 - 14	1	454014 ^{1*}
		959	15	40	3 - 14	1	454015 ^{1*}
		1.084	15	40	3 - 14	1	454016 ^{1*}
		1.209	15	40	3 - 14	1	454017 ^{1*}
		1.334	15	40	3 - 14	1	454018 ^{1*}

¹ Tutte le lunghezze possono essere accorciate di 125 mm dal lato maniglia/serratura (tranne la L=350 mm che può essere accorciata solo di 35 mm)!







4.5.5	Guarnizione Sottoporta per portoncino in legno 25x20	L					No
	confezione industriale	430	25	20	5	A	464243 ^{1,2,3*}
		500	25	20	5		464244 ^{1,2*}
		700	25	20	5		464245 ^{1,2}
		900	25	20	5		464246 ^{1,2}
		1.100	25	20	5		464247 ^{1,2}

¹ La misura minima ordinabile è 300 mm, ed non è più accorciabile (però senza viti premontate).

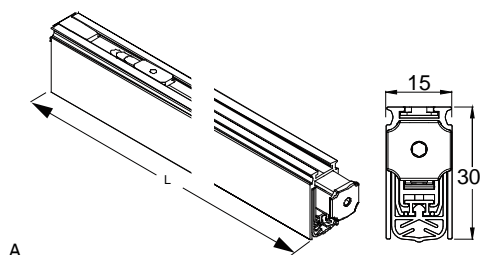
² Con viti premontate.





³ Massima accorciabilità di 100 mm.

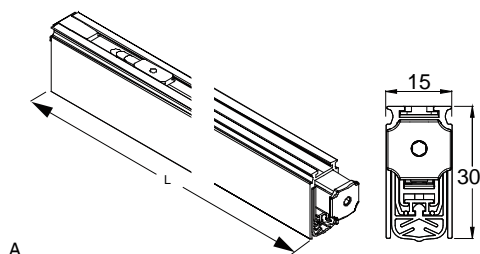

4.5.6 Guarnizione Sottoporta acustica 54 dB 15x30	L					No
confezione industriale	459	15	30	3 - 15	5	A 460706 ¹
	584	15	30	3 - 15	5	460707 ¹
	709	15	30	3 - 15	5	460708 ¹
	834	15	30	3 - 15	5	460709 ¹
	959	15	30	3 - 15	5	460710 ¹
	1.084	15	30	3 - 15	5	460711 ¹
confezione singola	1.209	15	30	3 - 15	5	460712 ¹
	459	15	30	3 - 15	1	460713 ^{1*}
	584	15	30	3 - 15	1	460714 ^{1*}
	709	15	30	3 - 15	1	460715 ^{1*}
	834	15	30	3 - 15	1	460716 ¹
	959	15	30	3 - 15	1	460717 ¹
	1.084	15	30	3 - 15	1	460718 ¹
	1.209	15	30	3 - 15	1	460719 ^{1*}

¹ Per fissaggio con squadrette ordinare a parte il codice 460720 (Squadrette di fissaggio e viti)



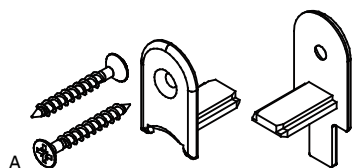

4.5.7 Guarnizione Sottoporta acustica 54 dB 15x30 con viti premontate	L					No
confezione industriale	459	15	30	20	5	461459*
	584	15	30	20	5	461460*
	709	15	30	20	5	A 461461*
	834	15	30	20	5	461462
	959	15	30	20	5	461463
	1.084	15	30	20	5	461464*
	1.209	15	30	20	5	461465*

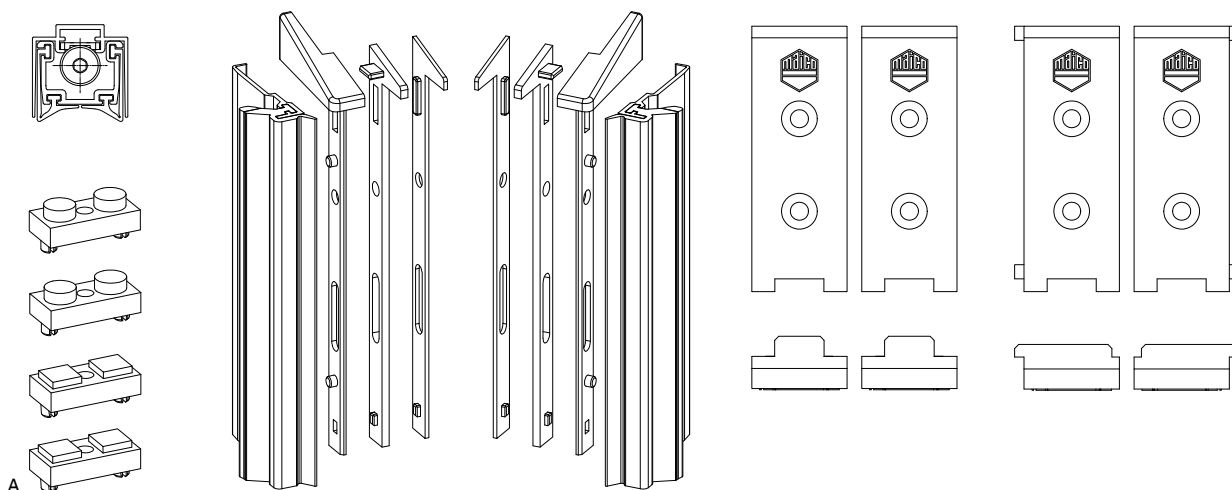

4.5.8 Squadrette di fissaggio e viti per guarnizione sottoporta acustica 54 dB		No
Squadrette di fissaggio e viti per guarnizione sottoporta acustica - 54dB 15x30mm	1	A 460720*



4.5.9 Kit guarnizione sottoporta portoncino PVC 600 Pa	L				No
	630	24	20	1	A 479958*
	730	24	20	1	479959*
	830	24	20	1	479960*
	930	24	20	1	479961*
	1.030	24	20	1	479962*

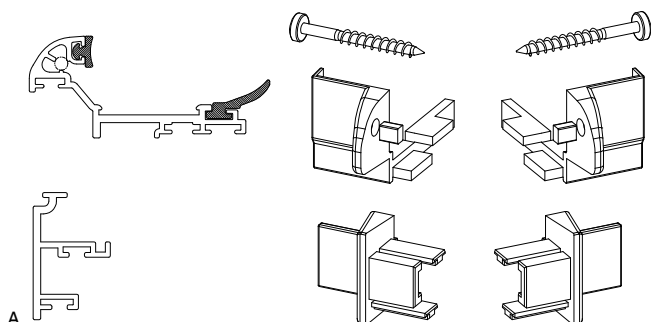

4.5.10 Kit gocciolatoio per guarnizione sottoporta portoncino PVC 600 Pa		No
Kit Guarnizione sottoporta MACO 600Pa gocciolatoio medio L=1.000mm	1	A 479963*
Kit Guarnizione sottoporta MACO 600Pa gocciolatoio alto L=1.000mm	1	479964*

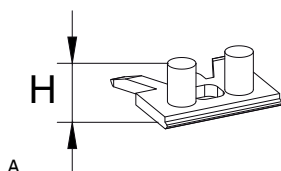



4.5.11 Confezioni distanziali per guarnizione sottoporta portoncino PVC 600 Pa		No
Confezione distanziali h=6,5 mm	5	A 479965*
Confezione distanziali h=7,8 mm	5	479966*

4.5.12 Corrispondenze tra distanziali e profili PVC

Profilo	gocciolatoio	confezione distanziali
Alphacan In Alpha 70	medio	480496
Aluplast 4000	medio	479966
Aluplast 7000	medio	480497
Deceuninck	medio	479965
Gargiulo Wingo 50 AD	alto	-
Gealan Linear	medio	480498
Gealan S8000	medio	479966
Gealan S9000	medio	480497
Italplastick Seven AG	medio	480498
Profine 76 AD	medio	479966
Rehau Design 70	medio	479966
Rehau Synego AD	alto	480498
Rehau Synego MD	alto	480498
Salamander Blue Ev. 82	medio	480498
Schuco Living 82 AD	medio	480497
Veka AD 70 PF	medio	479965
Veka AD 70 Portoncino	medio	479965
Veka AD 76 PF	alto	480497
Veka AD 76 Portoncino	medio	480497
Veka AD 82 PF	medio	480497
Veka AD 82 Portoncino	medio	480497

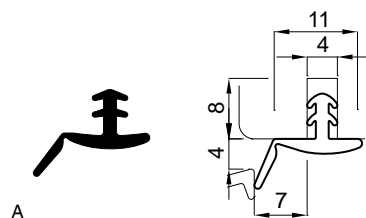
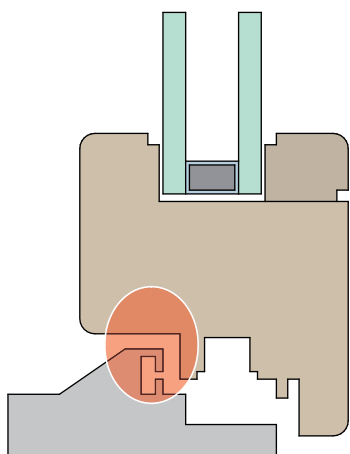
4.6 Guarnizioni per soglia



4.6.1 TC2041		L		Nº
TC2041	TPE compatto	nero segnale	180 180	A 478493
	Campione-		6 6	478494

5 Utensili per guarnizioni

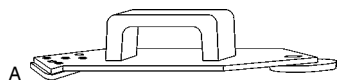

A

5.1 Rullo inseritore per guarnizioni vetro



Nº

Rullo inseritore per guarnizione vetro

1

A

D569529^{1*}

¹ Prodotto commercializzato da MACO. Il produttore di questo articolo® è elencato alla voce "Prodotti commercializzati" nelle "Norme sulla responsabilità del produttore". Per questo prodotto valgono tutte le specifiche tecniche, le note, le istruzioni e le linee guida del produttore, nonché esclusivamente le sue garanzie.



A

B

C

5.2 Rullo inseritore



Nº

Rullo inseritore No. 7941

1

A

D990321^{1*}

Rullo inseritore No. 7921

1

B

D990323^{1*}

Rullo inseritore No. 7931

1

C

D990324¹

¹ Prodotto commercializzato da MACO. Il produttore di questo articolo® è elencato alla voce "Prodotti commercializzati" nelle "Norme sulla responsabilità del produttore". Per questo prodotto valgono tutte le specifiche tecniche, le note, le istruzioni e le linee guida del produttore, nonché esclusivamente le sue garanzie.



A

5.3 Tronchese DSV1521



Nº

Tronchese DSV1521 con piastra d'appoggio per battuta universale 45°

1

A

D560163¹

¹ Prodotto commercializzato da MACO. Il produttore di questo articolo® è elencato alla voce "Prodotti commercializzati" nelle "Norme sulla responsabilità del produttore". Per questo prodotto valgono tutte le specifiche tecniche, le note, le istruzioni e le linee guida del produttore, nonché esclusivamente le sue garanzie.



A

5.4 Ricambio rullino d'inserimento DSV1526/L



Nº

Rullo inseritore DSV1526 per tronchese D560163 senza vite anta singola

5

A

D560155¹

¹ Prodotto commercializzato da MACO. Il produttore di questo articolo® è elencato alla voce "Prodotti commercializzati" nelle "Norme sulla responsabilità del produttore". Per questo prodotto valgono tutte le specifiche tecniche, le note, le istruzioni e le linee guida del produttore, nonché esclusivamente le sue garanzie.



A

5.5 Lama singola di ricambio DSV1525-I/L



No

Lamette di ricambio per taglio-V per tronchese D560163

10

A

473672¹

¹ Prodotto commercializzato da MACO. Il produttore di questo articolo® è elencato alla voce "Prodotti commercializzati" nelle "Norme sulla responsabilità del produttore". Per questo prodotto valgono tutte le specifiche tecniche, le note, le istruzioni e le linee guida del produttore, nonché esclusivamente le sue garanzie.



A

5.6 Lama doppia di ricambio DSV1525-II/L



No

Lamette di ricambio per taglio-Y DSV1525-II per tronchese D560163

10

A

473673¹

¹ Prodotto commercializzato da MACO. Il produttore di questo articolo® è elencato alla voce "Prodotti commercializzati" nelle "Norme sulla responsabilità del produttore". Per questo prodotto valgono tutte le specifiche tecniche, le note, le istruzioni e le linee guida del produttore, nonché esclusivamente le sue garanzie.



A

5.7 Ricambio piastra di taglio DSV1527-I/L

No

Ricambio piastra di taglio DSV 1527-I/L senza accessori per tronchese D560163

A

473674¹

¹ Prodotto commercializzato da MACO. Il produttore di questo articolo® è elencato alla voce "Prodotti commercializzati" nelle "Norme sulla responsabilità del produttore". Per questo prodotto valgono tutte le specifiche tecniche, le note, le istruzioni e le linee guida del produttore, nonché esclusivamente le sue garanzie.



A

5.8 Ricambio piastra di taglio DSV1527-III/L



No

Ricambio piastra di taglio DSV1527-III/L completa di accessori per tronchese D560163

5

A

473675^{1*}

¹ Prodotto commercializzato da MACO. Il produttore di questo articolo® è elencato alla voce "Prodotti commercializzati" nelle "Norme sulla responsabilità del produttore". Per questo prodotto valgono tutte le specifiche tecniche, le note, le istruzioni e le linee guida del produttore, nonché esclusivamente le sue garanzie.



A

5.9 Accessorio per taglio a Y DSV1528/L per guarnizioni su telaio



Nº

Accessorio per taglio a Y DSV1528/L per piastra taglio DSV1527/L per guarnizioni su telaio

1

A

473677^{1*}

¹ Prodotto commercializzato da MACO. Il produttore di questo articolo® è elencato alla voce "Prodotti commercializzati" nelle "Norme sulla responsabilità del produttore". Per questo prodotto valgono tutte le specifiche tecniche, le note, le istruzioni e le linee guida del produttore, nonché esclusivamente le sue garanzie.



A

5.10 Vite per piastra di taglio DSV1527



Nº

Vite per piastra taglio DSV1527/L

10

A

473676^{1*}

¹ Prodotto commercializzato da MACO. Il produttore di questo articolo® è elencato alla voce "Prodotti commercializzati" nelle "Norme sulla responsabilità del produttore". Per questo prodotto valgono tutte le specifiche tecniche, le note, le istruzioni e le linee guida del produttore, nonché esclusivamente le sue garanzie.

6 Informazioni di lavorazione

6.1 Indicazioni per estrazione bobina guarnizione

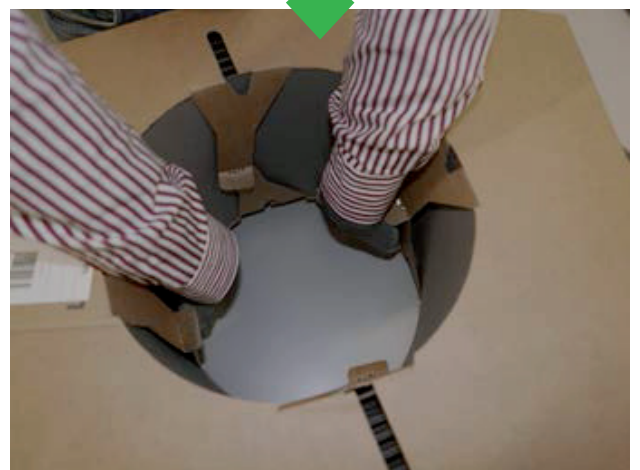
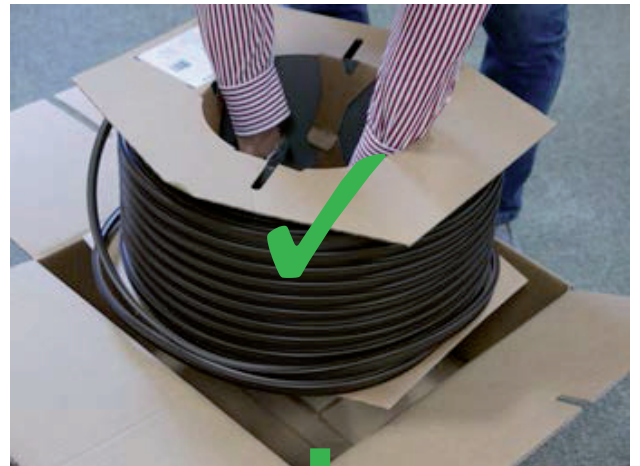

6.2 Metodi di lavorazione delle guarnizioni MACO

6.2.1 Lavorazione dei angoli guarnizioni MACO - taglio a 45° taglio con tronchese - montaggio su anta

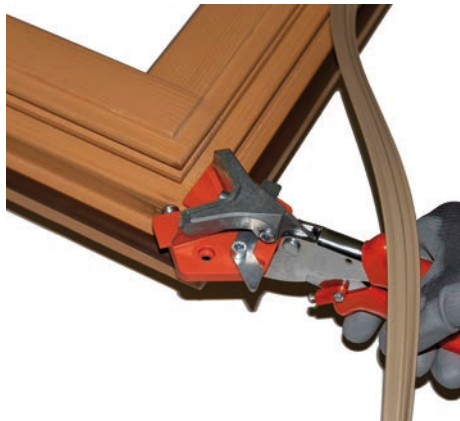

Posizionare la piastra sulla battuta



Tagliare la guarnizione nella posizione corretta



Rimuovere i residui di taglio



Inserire la guarnizione



Inserimento completato

6.2.2 Lavorazione dei angoli guarnizioni MACO - taglio a 90° - montaggio su telaio



Tagliare la guarnizione con qualche millimetro di abbondanza in modo che, una volta inserita, eserciti una lieve pressione contro l'altra guarnizione ed eviti così di lasciare fughe scoperte



Inserire la guarnizione nel canalino e spingerne lievemente la parte tranciata contro l'altra guarnizione, in modo da evitare di lasciare fughe scoperte



Con determinate geometrie è possibile sovrapporre le estremità delle guarnizioni negli angoli

6.2.3 Lavorazione dei angoli guarnizioni MACO - taglio a 45° taglio a "Y"- montaggio su telaio



Montare sulla tronchese l'accessorio per telaio



Per la corretta definizione del punto di taglio, regolare il cursore sulla battuta



Tagliare la guarnizione nella posizione corretta



Taglio a "Y"



Inserimento completato

6.2.4 Lavorazione dei angoli guarnizioni MACO - angoli saldati (vale solo per TPE e PVC)



Con adeguate saldatrici a caldo, semi o interamente automatizzate,



possono essere realizzate cornici con 4 angoli perfettamente saldati

6.3 Soluzioni guarnizioni MACO per il nodo centrale - finestra a due battenti

Pinna universale

- Le pinne universali si possono utilizzare nel nodo centrale per guarnizioni centrali su ante o su telaio. Possono essere applicate anche su guarnizioni senza particolari alloggiamenti nella propria geometria, nel quale inserire il piede.
- L' assoluta indipendenza dalla geometria della guarnizione le rende una risorsa unica. Si applicano in canalini da 4 a 5 mm e 3 mm.
- Per guarnizioni centrali altezza battuta da 11 a 12 mm e per larghezze battuta da 12 mm e da 19 mm. Non è richiesto l'utilizzo di alcun adesivo.
- Un unico codice identifica il prodotto composto dal pezzo dx e sx - (Paio).

- Le pinne universali sono in materiale TPE, realizzate nei vari colori della gamma MACO GUARNIZIONI.

In corrispondenza delle pinne universali, il canalino deve essere fresato 1 mm più in profondità.

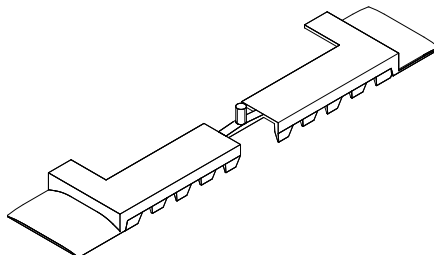

In una finestra a 2 ante, i punti maggiormente a rischio di passaggio di aria o acqua sono quelli fra il montante centrale della seconda anta e i traversi inferiore e superiore (in figura il dettaglio superiore)



Inserire la pinna insieme alla guarnizione MACO nel canalino





Posizionare correttamente la pinna





La pinna copre ora la fuga fra il montante centrale della seconda anta e i traversi inferiore e superiore (in figura il dettaglio superiore)

7 **Indice articoli**

N^o	Gruppo		€ (/00 = 100 pz.)	Pagina
1				
106245	IT-S-2	6		41
4				
454011	IT-L-2-1	1		72
454012	IT-L-2-1	1		72
454013	IT-L-2-1	1		72
454014	IT-L-2-1	1		72
454015	IT-L-2-1	1		72
454016	IT-L-2-1	1		72
454017	IT-L-2-1	1		72
454018	IT-L-2-1	1		72
454032	IT-L-1-1-1-1	200		45
454330	IT-L-2-1	1		72
454374	IT-L-1-1-5	400		43
454375	IT-L-1-1-5	400		43
456416	IT-L-1-2-1-1	100		66
456652	IT-L-1-1-1-3	150		31
456653	IT-L-1-1-1-3	150		31
456655	IT-L-1-1-1-3	150		31
457281	IT-L-1-2-2-4	100		47
457282	IT-L-1-2-2-4	100		47
457360	IT-L-1-2-2-4	100		47
457370	IT-L-1-2-2-4	100		47
459287	IT-L-1-1-1-3	150		31
459977	IT-L-1-2-1-1	200		66
459978	IT-L-1-2-1-1	200		66
459980	IT-L-1-2-1-1	200		66
460077	IT-L-1-2-1-1	200		66
460502	IT-L-1-2-1-3	150		65
460528	IT-L-1-2-1-1	100		46
460706	IT-L-2-1	5		73
460707	IT-L-2-1	5		73
460708	IT-L-2-1	5		73
460709	IT-L-2-1	5		73
460710	IT-L-2-1	5		73
460711	IT-L-2-1	5		73
460712	IT-L-2-1	5		73
460713	IT-L-2-1	1		73
460714	IT-L-2-1	1		73
460715	IT-L-2-1	1		73
460716	IT-L-2-1	1		73
460717	IT-L-2-1	1		73
460718	IT-L-2-1	1		73
460719	IT-L-2-1	1		73
460720	IT-L-2-4	1		73
460757	IT-L-1-2-1-1	100		46
460760	IT-L-1-2-1-3	150		65
460761	IT-L-1-2-1-3	150		65
460987	IT-L-1-2-1-3	150		65
461459	IT-L-2-1	5		73
461460	IT-L-2-1	5		73
461461	IT-L-2-1	5		73
461462	IT-L-2-1	5		73
461463	IT-L-2-1	5		73
461464	IT-L-2-1	5		73
461465	IT-L-2-1	5		73
461535	IT-L-1-2-1-1	100		46
461995	IT-L-1-1-1-1	200		45
462624	IT-L-1-1-1-1	200		45
463122	IT-L-1-1-6	100		37
463777	IT-L-1-1-1-1	200		45
463806	IT-L-1-1-1-3	150		23
464243	IT-L-2-1	5		72
464244	IT-L-2-1	5		72
464245	IT-L-2-1	5		72
464246	IT-L-2-1	5		72
464247	IT-L-2-1	5		72
464422	IT-L-1-2-2-4	100		47
464648	IT-L-1-1-5	400		43

N^o	Gruppo		€ (/00 = 100 pz.)	Pagina
469067	IT-L-1-1-1-3	150		23
473387	IT-L-1-1-1-3	150		31
473672	IT-S-3	10		78
473673	IT-S-3	10		78
473674	IT-S-3			78
473675	IT-S-3	5		78
473676	IT-S-3	10		79
473677	IT-S-3	1		79
475168	IT-L-1-2-1-3	150		65
476171	IT-L-1-2-1-1	100		46
476217	IT-L-1-2-2-4	100		47
476366	IT-I-1	170		14
476367	IT-I-1	170		14
476368	IT-I-1	170		14
476369	IT-I-1	170		14
476370	IT-I-1	170		14
476376	IT-I-1	200		24
476377	IT-I-1	200		24
476378	IT-I-1	200		24
476379	IT-I-1	200		24
476380	IT-I-1	200		24
476482	IT-I-1	120		20
476483	IT-I-1	120		20
476484	IT-I-1	120		20
476485	IT-I-1	120		20
476486	IT-I-1	120		20
476487	IT-I-1	370		25
476488	IT-I-1	370		25
476489	IT-I-1	370		25
476490	IT-I-1	370		25
476491	IT-I-1	370		25
476492	IT-I-1	230		27
476493	IT-I-1	230		27
476494	IT-I-1	230		27
476495	IT-I-1	230		27
476496	IT-I-1	230		27
476497	IT-I-1	200		17
476498	IT-I-1	200		17
476499	IT-I-1	200		17
476500	IT-I-1	200		17
476501	IT-I-1	200		17
476503	IT-I-1	230		26
476504	IT-I-1	230		26
476505	IT-I-1	230		26
476506	IT-I-1	230		26
476507	IT-I-1	230		26
476508	IT-I-1	200		15
476509	IT-I-1	200		15
476510	IT-I-1	200		15
476511	IT-I-1	200		15
476512	IT-I-1	200		15
476545	IT-L-1-1-8	20		52
476550	IT-L-1-1-8	20		52
476551	IT-L-1-1-8	15		52
476555	IT-L-1-1-8	15		52
476556	IT-L-1-1-8	20		52
476560	IT-L-1-1-8	20		52
476566	IT-I-1	210		15,24
476567	IT-I-1	210		15,24
476568	IT-I-1	210		15,24
476569	IT-I-1	210		15,24
476570	IT-I-1	210		15,24
476571	IT-I-1	170		25,54
476572	IT-I-1	170		25,54
476573	IT-I-1	170		25,54
476574	IT-I-1	170		25,54
476575	IT-I-1	170		25,54
476576	IT-I-1	150		25,54
476577	IT-I-1	150		25,54
476578	IT-I-1	150		25,54

No	Gruppo	 (100 = 100 pz.)	€	Pagina
476579	IT-I-1	150		25,54
476580	IT-I-1	150		25,54
476581	IT-I-1	370		28
476582	IT-I-1	370		28
476583	IT-I-1	370		28
476584	IT-I-1	370		28
476585	IT-I-1	370		28
476586	IT-I-1	370		28
476587	IT-I-1	370		28
476588	IT-I-1	370		28
476589	IT-I-1	370		28
476590	IT-I-1	370		28
476634	IT-I-1	200		17,28
476635	IT-I-1	200		17,28
476636	IT-I-1	200		17,28
476637	IT-I-1	200		17,28
476638	IT-I-1	200		17,28
476669	IT-S-2	6		27
476670	IT-S-2	6		17
476671	IT-S-2	6		28
476672	IT-S-2	6		28
476673	IT-S-2	6		24
476674	IT-S-2	6		20
476675	IT-S-2	6		14
476677	IT-S-2	6		15,24
476678	IT-S-2	6		25,54
476679	IT-S-2	6		25
476680	IT-S-2	6		26
476681	IT-S-2	6		15
476682	IT-S-2	6		17,28
476690	IT-I-1	150		17
476691	IT-I-1	150		17
476692	IT-I-1	150		17
476693	IT-I-1	150		17
476694	IT-I-1	150		17
476695	IT-I-1	150		18,29
476696	IT-I-1	150		18,29
476697	IT-I-1	150		18,29
476698	IT-I-1	150		18,29
476699	IT-I-1	150		18,29
476725	IT-I-4	140		57,61
476726	IT-I-4	120		57,61
476727	IT-I-4	140		57,61
476728	IT-I-4	140		57,61
476729	IT-I-4	140		57,61
476730	IT-S-2	6		57,61
476731	IT-I-4	120		57,61
476732	IT-I-4	120		57,61
476733	IT-I-4	120		57,61
476734	IT-I-4	120		57,61
476735	IT-I-4	120		57,61
476736	IT-S-2	6		57,61
476737	IT-I-4	100		58,62
476738	IT-I-4	100		58,62
476739	IT-I-4	100		58,62
476740	IT-I-4	100		58,62
476741	IT-I-4	100		58,62
476742	IT-S-2	6		58,62
476743	IT-I-4	100		48,58
476744	IT-I-4	100		48,58
476745	IT-I-4	100		48,58
476746	IT-I-4	100		48,58
476747	IT-I-4	100		48,58
476748	IT-S-2	6		48,58
476879	IT-I-1	220		31
476880	IT-I-1	220		31
476881	IT-I-1	220		31
476882	IT-I-1	220		31
476883	IT-I-1	220		31
476884	IT-S-2	6		31
476885	IT-I-1	200		19
476886	IT-I-1	200		19
476887	IT-I-1	200		19
476888	IT-I-1	200		19

No	Gruppo	 (100 = 100 pz.)	€	Pagina
476889	IT-I-1	200		19
476890	IT-S-2	6		19
476891	IT-I-1	190		55
476892	IT-I-1	190		55
476893	IT-I-1	190		55
476894	IT-I-1	190		55
476895	IT-I-1	190		55
476896	IT-S-2	6		55
476900	IT-I-1	180		32
476901	IT-I-1	180		32
476902	IT-I-1	180		32
476903	IT-I-1	180		32
476904	IT-I-1	180		32
476905	IT-S-2	6		32
476906	IT-I-1	210		32
476907	IT-I-1	210		32
476908	IT-I-1	210		32
476909	IT-I-1	210		32
476910	IT-I-1	210		32
476911	IT-S-2	6		32
476912	IT-I-1	130		33
476913	IT-I-1	130		33
476914	IT-I-1	130		33
476915	IT-I-1	130		33
476916	IT-I-1	130		33
476917	IT-S-2	6		33
476972	IT-I-3	150		64,67
476973	IT-I-3	150		64,67
476974	IT-I-3	150		64,67
476975	IT-I-3	150		64,67
476976	IT-I-3	150		64,67
476977	IT-S-2	6		64,67
476983	IT-L-1-1-6	100		38
476984	IT-L-1-1-6	100		38
476985	IT-L-1-1-6	100		38
476986	IT-L-1-1-6	100		38
476987	IT-L-1-1-6	100		38
476988	IT-L-1-1-6	100		38
476989	IT-L-1-1-6	100		38
476990	IT-L-1-1-6	100		38
476991	IT-L-1-1-6	100		38
476992	IT-L-1-1-6	100		38
476993	IT-L-1-1-6	100		37
476994	IT-L-1-1-6	100		37
476995	IT-L-1-1-6	100		37
476996	IT-L-1-1-6	100		37
476997	IT-L-1-1-6	100		37
476998	IT-L-1-1-6	100		36
476999	IT-L-1-1-6	100		36
477000	IT-L-1-1-6	100		36
477001	IT-L-1-1-6	100		36
477002	IT-L-1-1-6	100		36
477003	IT-L-1-1-6	100		36
477004	IT-L-1-1-6	100		36
477005	IT-L-1-1-6	100		36
477006	IT-L-1-1-6	100		36
477007	IT-L-1-1-6	100		36
477050	IT-L-1-1-7	180		50
477051	IT-L-1-1-7	180		50
477052	IT-L-1-1-7	180		50
477053	IT-L-1-1-7	180		50
477054	IT-L-1-1-7	180		50
477055	IT-S-2	6		50
477056	IT-L-1-1-7	180		53
477057	IT-L-1-1-7	180		53
477058	IT-L-1-1-7	180		53
477059	IT-L-1-1-7	180		53
477060	IT-L-1-1-7	180		53
477061	IT-S-2	6		53
477103	IT-L-1-1-8	20		52
477104	IT-L-1-1-8	15		52
477105	IT-L-1-1-8	20		52
477147	IT-S-2	6		17
477148	IT-S-2	6		18,29

No	Gruppo	 € (/00 = 100 pz.)	Pagina
477227	IT-I-1	180	18
477274	IT-I-4	140	58
477275	IT-I-4	140	58
477276	IT-I-4	140	58
477277	IT-I-4	140	58
477278	IT-I-4	140	58
477279	IT-S-2	6	58
477280	IT-I-4	120	59
477281	IT-I-4	120	59
477282	IT-I-4	120	59
477283	IT-I-4	120	59
477284	IT-I-4	120	59
477285	IT-S-2	6	59
477286	IT-I-4	100	59
477287	IT-I-4	100	59
477288	IT-I-4	100	59
477289	IT-I-4	100	59
477290	IT-I-4	100	59
477291	IT-S-2	6	59
477297	IT-S-2	6	18
477306	IT-S-2	6	25,54
477390	IT-I-3	140	65
477391	IT-I-3	140	65
477392	IT-I-3	140	65
477393	IT-I-3	140	65
477394	IT-I-3	140	65
477395	IT-S-2	6	65
477396	IT-I-1	180	15
477397	IT-I-1	180	15
477398	IT-I-1	180	15
477399	IT-I-1	180	15
477400	IT-I-1	180	15
477401	IT-S-2	6	15
477402	IT-I-1	190	26
477403	IT-I-1	190	26
477404	IT-I-1	190	26
477405	IT-I-1	190	26
477406	IT-I-1	190	26
477407	IT-S-2	6	26
477408	IT-I-1	180	42
477409	IT-I-1	180	42
477410	IT-I-1	180	42
477411	IT-I-1	180	42
477412	IT-I-1	180	42
477413	IT-S-2	6	42
477414	IT-I-1	200	42
477415	IT-I-1	200	42
477416	IT-S-2	6	42
477861	IT-I-1	300	40
477862	IT-I-1	250	40
477866	IT-I-1	140	29
477867	IT-I-1	140	29
477868	IT-I-1	140	29
477871	IT-S-2	6	29
477885	IT-I-1	120	20
477886	IT-I-1	120	20
477887	IT-I-1	120	20
477888	IT-S-2	6	20
477889	IT-I-1	170	16
477890	IT-I-1	170	16
477891	IT-I-1	170	16
477892	IT-S-2	6	16
477948	IT-S-2	40	40
477949	IT-S-2	40	40
477955	IT-I-1	300	41
477956	IT-I-1	300	41
477957	IT-I-1	300	41
477958	IT-I-1	300	41
477959	IT-I-1	300	41
477960	IT-S-2	41	41
477962	IT-I-1	160	21
477963	IT-S-2	6	21
477964	IT-I-1	160	21
477990	IT-I-1	160	21

No	Gruppo	 € (/00 = 100 pz.)	Pagina
477991	IT-I-1	160	21
477992	IT-I-1	160	21
478029	IT-I-2	120	55
478030	IT-I-2	120	55
478031	IT-I-2	120	55
478032	IT-I-2	120	55
478033	IT-I-2	120	55
478034	IT-S-2	6	55
478035	IT-I-2	110	55
478036	IT-I-2	110	55
478037	IT-I-2	110	55
478038	IT-S-2	6	55
478047	IT-I-1	200	17,28
478048	IT-I-1	190	55
478049	IT-I-1	130	33
478102	IT-I-1	100	33
478103	IT-S-2	6	33
478133	IT-L-1-1-7	180	50
478134	IT-L-1-1-7	180	50
478135	IT-L-1-1-7	15	50
478136	IT-L-1-1-7	15	50
478137	IT-L-1-1-7	15	50
478138	IT-L-1-1-7	180	53
478139	IT-L-1-1-7	180	53
478140	IT-L-1-1-7	180	53
478141	IT-L-1-1-7	30	53
478142	IT-L-1-1-7	30	53
478143	IT-L-1-1-7	30	53
478153	IT-I-1	150	33
478154	IT-S-2	6	33
478175	IT-I-4	100	48,58
478187	IT-I-1	200	34
478188	IT-S-2	6	34
478197	IT-I-1	250	39
478198	IT-I-1	250	39
478199	IT-I-1	250	39
478200	IT-I-1	250	39
478201	IT-S-2	6	39
478202	IT-I-1	300	39
478203	IT-I-1	300	39
478204	IT-I-1	300	39
478205	IT-I-1	300	39
478206	IT-S-2	6	39
478325	IT-I-2	140	29,56,60
478326	IT-I-2	140	29,56,60
478327	IT-I-2	140	29,56,60
478328	IT-I-2	140	29,56,60
478329	IT-S-2	6	29,56,60
478382	IT-I-3	130	63
478383	IT-I-3	130	63
478384	IT-I-3	130	63
478385	IT-I-3	130	63
478386	IT-I-3	130	63
478387	IT-I-3	25	63
478388	IT-I-3	25	63
478389	IT-I-3	25	63
478390	IT-I-3	25	63
478391	IT-I-3	25	63
478392	IT-S-2	6	63
478396	IT-I-2	140	29,56,60
478400	IT-I-1	120	22
478401	IT-I-1	120	22
478402	IT-I-1	120	22
478403	IT-S-2	6	22
478487	IT-I-2	120	30,56,60
478488	IT-I-2	120	30,56,60
478489	IT-I-2	120	30,56,60
478490	IT-I-2	120	30,56,60
478491	IT-I-2	120	30,56,60
478492	IT-S-2	6	30,56,60
478493	IT-I-1	180	76
478494	IT-S-2	6	76
478495	IT-I-1	300	43
478496	IT-S-2	6	43

No	Gruppo	 € (/100 = 100 pz.)	Pagina
478505	IT-I-2	100	30,56,61
478506	IT-I-2	100	30,56,61
478507	IT-I-2	100	30,56,61
478508	IT-I-2	100	30,56,61
478509	IT-S-2	6	30,56,61
478514	IT-I-1	180	44
478515	IT-I-1	180	44
478516	IT-S-2	6	44
478573	IT-I-1	100	22
478647	IT-L-1-1-5	15	51
478648	IT-L-1-1-5	10	51
478649	IT-L-1-1-5	15	51
478650	IT-L-1-1-5	15	51
478651	IT-L-1-1-5	15	51
478652	IT-L-1-1-5	15	51
478672	IT-I-1	300	41
478673	IT-I-1	300	41
478674	IT-S-2	6	41
478777	IT-L-1-1-6	100	37
478778	IT-L-1-1-6	100	37
478779	IT-L-1-1-6	100	37
478780	IT-L-1-1-6	100	37
478781	IT-L-1-1-6	100	37
478878	IT-I-1	190	30
478879	IT-I-1	190	30
478880	IT-I-1	190	30
478881	IT-I-1	190	30
478882	IT-S-2	6	30
479001	IT-I-1	210	15,24
479002	IT-I-1	300	43
479041	IT-S-2	6	22
479083	IT-I-4	25	49,51
479084	IT-S-2	6	49,51
479272	IT-I-4	200	46
479273	IT-I-4	200	46
479274	IT-S-2	6	46
479292	IT-I-4	25	31,52
479293	IT-I-4	25	31,52
479294	IT-I-4	25	31,52
479295	IT-S-2	6	31,52
479297	IT-I-4	25	53
479298	IT-I-4	25	53
479299	IT-I-4	25	53
479300	IT-S-2	6	53
479308	IT-I-1	180	21
479309	IT-I-1	180	21
479310	IT-I-1	180	21
479311	IT-S-2	6	21
479339	IT-I-1	180	34
479340	IT-I-1	180	34
479341	IT-I-1	180	34
479342	IT-S-2	6	34
479349	IT-I-1	120	20
479434	IT-I-1	230	26
479435	IT-I-1	200	15
479441	IT-I-1	370	28
479442	IT-I-1	200	17
479549	IT-I-1	160	21
479550	IT-I-1	200	42
479551	IT-I-1	200	34
479552	IT-S-2	6	34
479596	IT-I-1	370	25
479597	IT-I-1	180	14
479598	IT-I-1	180	14
479599	IT-I-1	180	14
479600	IT-I-1	180	14
479601	IT-I-1	180	14
479602	IT-I-1	180	14
479603	IT-S-2	6	14
479635	IT-I-3	120	63
479636	IT-I-3	120	63
479637	IT-I-3	120	63
479638	IT-I-3	120	63
479639	IT-S-2	6	63

No	Gruppo	 € (/100 = 100 pz.)	Pagina
479646	IT-I-1	200	15
479647	IT-I-1	230	26
479695	IT-I-3	25	67
479696	IT-I-3	25	67
479697	IT-I-3	25	67
479698	IT-I-3	25	67
479699	IT-S-2	6	67
479729	IT-I-3	120	64
479730	IT-I-3	120	64
479731	IT-I-3	120	64
479732	IT-S-2	6	64
479733	IT-I-3	100	64
479734	IT-I-3	100	64
479735	IT-S-2	6	64
479750	IT-I-1	170	16
479877	IT-I-4	200	46
479919	IT-I-1	170	14
479958	IT-L-2-5	1	74
479959	IT-L-2-5	1	74
479960	IT-L-2-5	1	74
479961	IT-L-2-5	1	74
479962	IT-L-2-5	1	74
479963	IT-L-2-5	1	74
479964	IT-L-2-5	1	74
479965	IT-L-2-5	5	74
479966	IT-L-2-5	5	74
479997	IT-I-1	200	16,26
479998	IT-I-1	200	16,26
480000	IT-I-1	200	16,26
480001	IT-I-1	200	16,26
480002	IT-I-1	200	16,26
480003	IT-S-2	6	16,26
480034	IT-I-1	200	24
480037	IT-I-1	180	34
480065	IT-I-1	180	34
480095	IT-I-1	200	43
480099	IT-I-1	200	43
480100	IT-S-2	6	43
480111	IT-I-1	120	21
480112	IT-S-2	6	21
480136	IT-I-4	200	46
480171	IT-I-3	200	65,68
480172	IT-I-3	200	65,68
480173	IT-S-2	6	65,68
480192	IT-I-1	250	43
480193	IT-I-1	250	43
480194	IT-S-2	6	43
480195	IT-I-1	350	39
480196	IT-S-2	6	39
480235	IT-I-1	500	22
480236	IT-I-1	500	22
480237	IT-S-2	6	22
480262	IT-I-1	350	42
480263	IT-I-1	350	42
480264	IT-I-1	350	42
480265	IT-S-2	6	42
480295	IT-I-1	160	27
480296	IT-I-1	160	27
480297	IT-I-1	160	27
480298	IT-I-1	160	27
480299	IT-S-2	6	27
480300	IT-I-1	140	27
480301	IT-I-1	140	27
480302	IT-I-1	140	27
480303	IT-I-1	140	27
480304	IT-S-2	6	27
480382	IT-I-4	180	22
480383	IT-I-4	180	22
480384	IT-S-2	6	22
480444	IT-I-1	160	18
480445	IT-I-1	160	18
480446	IT-S-2	6	18
480467	IT-I-3	120	63
480501	IT-I-1	180	16

N ^o	Gruppo	 € (/00 = 100 pz.)	Pagina
480502	IT-I-1	180	16
480503	IT-I-1	180	16
480504	IT-S-2	6	16
480506	IT-I-1	370	28
480720	IT-I-1	160	18
480730	IT-L-1-1-7	20	53
480731	IT-L-1-1-7	20	53
480732	IT-L-1-1-7	20	53
480733	IT-L-1-1-7	15	53
480734	IT-L-1-1-7	15	53
480735	IT-L-1-1-7	15	53
480736	IT-L-1-1-7	20	53
480737	IT-L-1-1-7	20	53
480738	IT-L-1-1-7	20	53
480919	IT-I-1	150	48,57
480920	IT-I-1	150	48,57
480921	IT-I-1	150	48,57
480922	IT-S-2	6	48,57
480970	IT-I-1	200	16,26
480988	IT-I-1	200	35
480989	IT-I-1	200	35
480990	IT-S-2	6	35
481231	IT-L-2-3	6	71
481232	IT-L-2-3	6	71
481233	IT-L-2-3	6	71
481234	IT-L-2-3	6	71
481235	IT-L-2-3	6	71
481236	IT-L-2-3	6	71
481237	IT-L-2-3	6	71
481238	IT-L-2-3	6	71
481239	IT-L-2-3	6	71
481245	IT-L-2-2	15	71
481246	IT-L-2-2	15	71
481247	IT-L-2-2	15	71
481248	IT-L-2-2	15	71
481249	IT-L-2-2	15	71
481250	IT-L-2-2	15	71
481251	IT-L-2-2	15	71
481252	IT-L-2-2	15	71
481428	IT-I-1	200	41
481429	IT-I-1	200	41
481430	IT-I-1	200	41

D

D10424	IT-L-2-2	1	71
D10433	IT-L-2-3	1	71
D13530	IT-L-2-3	1	71
D13531	IT-L-2-3	1	71
D13532	IT-L-2-3	1	71
D13533	IT-L-2-3	1	71
D13534	IT-L-2-3	1	71
D13535	IT-L-2-3	1	71
D13536	IT-L-2-3	1	71
D13545	IT-L-2-2	1	71
D13546	IT-L-2-2	1	71
D13547	IT-L-2-2	1	71
D13548	IT-L-2-2	1	71
D13549	IT-L-2-2	1	71
D13550	IT-L-2-2	1	71
D13551	IT-L-2-2	1	71
D560155	IT-S-3	5	77
D560163	IT-S-3	1	77
D567291	IT-L-1-1-1-1	250	23
D567293	IT-L-1-1-1-1	250	23
D567295	IT-L-1-1-1-1	250	23
D569529	IT-S-3	1	77
D591001	IT-L-1-1-1-1	100	44
D591002	IT-L-1-1-1-1	100	44
D591003	IT-L-1-1-1-1	100	44
D591004	IT-L-1-1-1-1	100	44
D591005	IT-L-1-1-1-1	100	44
D591006	IT-L-1-1-1-1	100	44
D594143	IT-L-1-1-1-1	200	45
D596083	IT-L-1-2-1-1	100	46

N ^o	Gruppo	 € (/00 = 100 pz.)	Pagina
D739671	IT-L-1-2-1-1	100	66
D739672	IT-L-1-2-1-1	100	66
D739673	IT-L-1-2-1-1	100	66
D739674	IT-L-1-2-1-1	100	66
D739675	IT-L-1-2-1-1	100	66
D739676	IT-L-1-2-1-1	100	66
D990321	IT-S-3	1	77
D990323	IT-S-3	1	77
D990324	IT-S-3	1	77



Desiderate un unico fornitore?

Noi siamo un fornitore completo di meccanismi per finestre, porte e scorrevoli, con soluzioni per legno, PVC e alluminio.

Scoprite tutto questo sul nostro sito:

www.maico.com



MAICO SRL

Via dei Legnai 15 · I-39015 S. Leonardo (BZ) · Tel +39 0473 65 12 00 · info@maico.com



VALORIZZIAMO
IL SERRAMENTO